



britax



ADVOCATE®/BOULEVARD® CLICKTIGHT™

User Guide

Guia del usuario

Table of Contents

Child Seat Features	2
Safety Information	4
Warnings	4
Important Notes	5
Registration	5
Certification	6
Child Fit Information	7
Rear-Facing Installation	8
Lap-Shoulder Belt Installation (Preferred Method)...	8
Lower Anchor Installation	10
Lap Belt Installation	12
Forward-Facing Installation	14
Lap-Shoulder Belt Installation (Preferred Method)	14
Lower Anchor Installation	16
Lap Belt Installation	18
Securing Your Child	20
Child Seat Functions	22
Click & Safe® Snug Harness Indicator	22
Adjusting the Harness Height	23
Adjusting the Harness Length	23
Harness Buckle Position	25
Using the Harness Buckle	25
Using the Chest Clip	25
Comfort Pillow	26
Seat Positions	26
Uninstalling the Seat	27
Anti-Rebound Bar (Select Models)	28
Using the Lower Anchors and Tethers for Children (LATCH)	29
Lower Connectors	29
Impact Absorbing Tether	30
Vehicle Compatibility	33
Vehicle Seating Positions	33
Incompatible Vehicle Seat Belts	34
Maintenance	35
Cover	35
Harness Buckle	39
Impact Absorbing Chest Pads	41
Cleaning	44
Troubleshooting	45
Warranty	46

Child Seat Features

Front

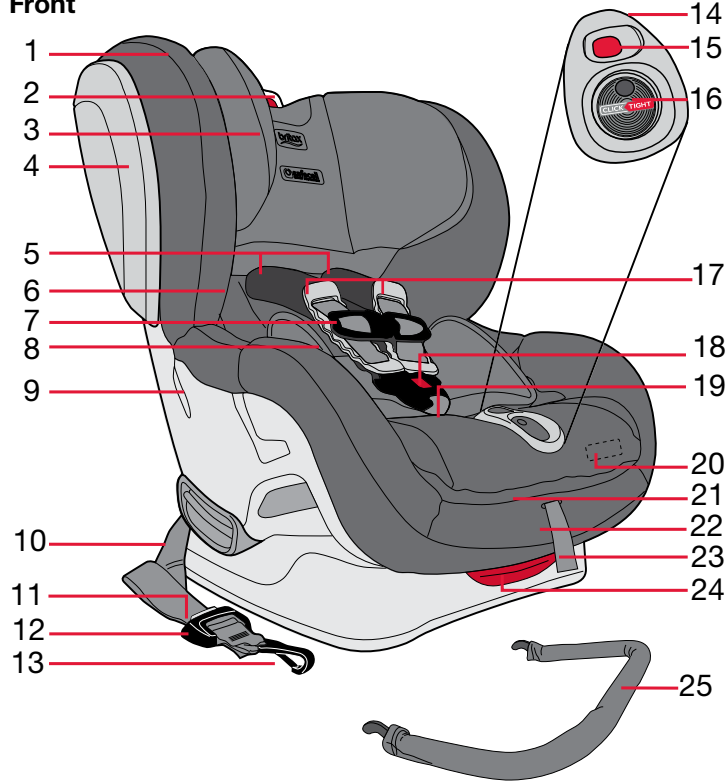

Rear

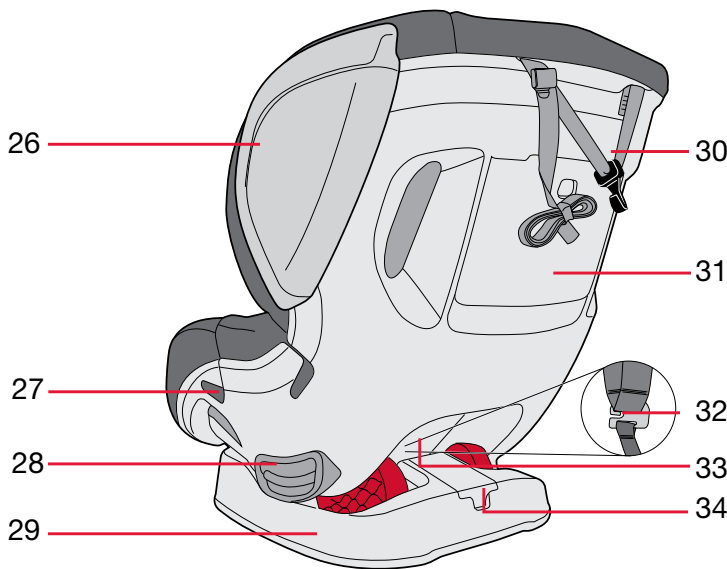

Description

1. Cover
2. Harness Height Adjuster
3. Head Restraint
4. Side Impact Cushions (**ADVOCATE only**)
5. Comfort Pads
6.  User Guide Storage (in pocket behind cover)
7. Chest Clip
8. Comfort Pillow
9. Forward-Facing Belt Slot / Harness Holder
10. Lower Connector Strap (LATCH component)
11. Lower Connector Adjuster Release Button (LATCH component)
12. Lower Connector Adjuster (LATCH component)
13. Lower Connector (LATCH component)
14. CLICKTIGHT Bezel
15. Harness Release Button (red)
16. CLICKTIGHT Dial
17. Impact Absorbing Chest Pads
18. Harness Buckle
19. EZ-Buckle™ Belly Pad
20. Serial Number & Manufactured Date Label (under seat cover)
21. CLICKTIGHT Mechanism
22. Click & Safe Snug Harness Indicator (under cover)
23. Harness Adjuster Strap
24. Recline Adjustment Handle
25. Anti-Rebound Bar (select models)
26. Shell
27. Rear-Facing Belt Slot
28. Recline Indicator
29. Impact Absorbing Base
30. Impact Absorbing Tether (Top Anchorage Strap - LATCH component) - stored in Tether Storage Compartment
31. Tether Storage Compartment
32. Harness Yoke
33. Harness Straps
34. Lower Connector Storage

Safety Information

⚠ WARNING!

Failure to follow all warnings and instructions could result in **SERIOUS INJURY** or **DEATH**.

FIT REQUIREMENTS

- Use only in a rear-facing position when using it with an infant weighing less than 20 lbs (9.1 kg).
- Use only with children who weigh between 5 and 65 lbs (2.3 and 29.4 kg) and whose height is 49 in. (124.5 cm) or less. Use rear-facing for children who weigh between 5 and 40 lbs (2.3 and 18 kg). Use forward-facing for children who weigh between 20 and 65 lbs (9.1 and 29.4 kg).
- Snugly adjust the belts provided with this child restraint around your child.

INSTALLATION

- Secure the top anchorage strap provided with this child restraint.
- Secure this child restraint with the vehicle's child restraint anchorage system if available, or with a vehicle belt.
- Use the buckle slot closest to, but not underneath, your child when installing the child seat.

GENERAL USAGE

- Follow all instructions on this child restraint and in the written instructions.
- Register your child restraint with the manufacturer.
- In a vehicle with rear designated seating positions, vehicle owners should be alerted that, according to accident statistics, children are safer when properly restrained in the rear seating positions than in the front seating positions. To ensure your child's safety, please study *Vehicle Seating Positions* on page 33 and consult your vehicle owner's manual.
- Always make sure the child restraint system is secured to the vehicle, even when unoccupied, since in a crash an unsecured child restraint system may injure occupants.
- To prevent injury due to deterioration or hidden damage, discontinue use of this child seat if it is older than ten years or has been in a moderate or severe crash (see below). See *Serial Number and Manufactured Date Label* on child seat (pages 2-3).
- The use of non-Britax covers, inserts, toys, accessories, or tightening devices is not approved by Britax. Their use could cause this child seat not to perform as intended in a crash.
- **ADVOCATE ONLY** - Prevent the Side Impact Cushions from being punctured. Puncture damage will cause the cushions not to perform as intended in a crash.

Important Notes

- Do not install with the lower anchors for a child weighing more than:
 - **ADVOCATE:** 30 lbs (13.6 kg) rear facing or 35 lbs (15.8 kg) forward facing.
 - **BOULEVARD:** 35 lbs (15.8 kg) rear facing or 40 lbs (18 kg) forward facing.
- Do not use the top tether strap with rear-facing installations.
- Ensure that the shell cover is properly secured behind the red markers to allow for proper functioning of the CLICKTIGHT mechanism (see page 37).
- Discontinue use of this child seat if it has been in a moderate or severe crash. It is not necessary to replace a car seat after a **minor** crash, defined by the US National Highway Traffic Safety Administration (NHTSA) as:
 - a. The vehicle is drivable from the crash site; **and**
 - b. The vehicle door nearest the child seat was not damaged; **and**
 - c. No vehicle occupants were injured; **and**
 - d. There is no visible damage to the child seat; **and**
 - e. The airbags (if present) did not deploy.
- Cover the child seat when the vehicle is parked in direct sunlight. Metal parts of child seat could become hot enough to burn a child.
- Store the child seat in a safe place when it is not being used. Avoid placing heavy objects on top of it.
- Do not, except as described in this booklet, attempt to disassemble any part of the child seat or change the way the harness or vehicle's seat belts are used.
- Never use the harness adjuster strap to lift or carry this child seat. Doing so could cause damage to harness adjuster and webbing. Always carry this child seat by its shell or tether straps.

Registration

Child restraints could be recalled for safety reasons. You must register this restraint to be reached in a recall. Send your name, address, e-mail address if available and the restraint's model number and manufacturing date to Britax Child Safety, Inc. P.O. Box 91167 Allentown, PA 18109-9925, or call 1-888-427-4829 or 1-704-409-1699, or register online at us.britax.com/registration. For recall information, call the U.S. Government's Vehicle Safety Hotline at 1-888-327-4236 (TTY 1-800-424-9153), or go to <http://www.NHTSA.gov>.

For your convenience, record all the information about your child seat below. Refer to the *Serial Number & Manufactured Date Label* for all information (see page 2).

Model Name and Number: _____

Serial Number: _____

Batch Number: _____

Date of Manufacture: _____

Certification

This Restraint is Certified For Use in Motor Vehicles and Aircraft.

Motor Vehicles

This child seat system conforms to all applicable Federal motor vehicle safety standards (FMVSS 213).

Aircraft



Certified for
Aircraft Travel

This child seat is certified for aircraft use. The FAA recommends that a child weighing up to 40 lbs (18 kg) use a certified, harnessed child seat while traveling on an aircraft. Contact the airline about their policy prior to traveling.

For rear-facing aircraft installation:

1. Recline this child seat (see page 26) and place rear-facing on the aircraft seat.
2. Slide the aircraft lap belt into the rear-facing belt slots **over** the cover with the CLICKTIGHT in the closed position.
3. Ensure the lap belt is not twisted, buckle, and remove all slack.

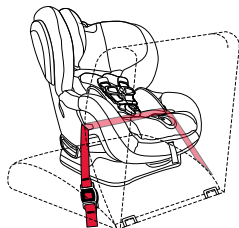

For forward-facing aircraft installation:

1. Place this child seat forward-facing on the aircraft seat in the upright position.
2. Slide the aircraft lap belt into the forward-facing belt slots **under** the cover with the CLICKTIGHT in the closed position.
3. Ensure the lap belt is not twisted, buckle, and remove all slack.

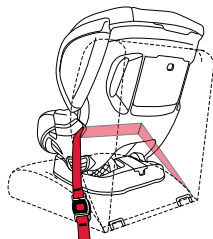

NOTE: For further instructions on securing your child and adjusting fit see page 20.

- Install your child seat in a window seat to avoid blocking the aisle.
- If the aircraft lap belt is too short, ask a flight attendant for a belt extender.
- Your child may experience discomfort if the buckle is located in the seating area of the child seat after installation.
- Inflatable aircraft lap belts are not compatible with this child seat.
- This seat may not fit all aircraft. Contact your airline prior to travel to verify fit.

Child Fit Information

Rear Facing: 5 – 40 lbs (2.3 – 18 kg)

The American Academy of Pediatrics recommends that all infants and toddlers should ride in a Rear-Facing Car Seat until they are 2 years of age or until they reach the highest weight or height allowed by their car seat manufacturer.

Britax strongly recommends that children ride rear facing to the highest weight or height specified.

Use rear facing:

- with harness straps in the closest position at or below the child's shoulders **and**
- with children who weigh 5 – 40 lbs (2.3 – 18 kg) **and**
- when the top of the child's head is at least 1 in. (2.5 cm) below the top of the head restraint.

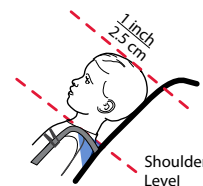

Forward Facing: 20 – 65 lbs (9.1 – 29.4 kg)

Britax strongly recommends that children should be secured with a harness system until they exceed the weight or height limits specified.

Use forward facing:

- with harness straps in the closest position at or above the child's shoulders, parallel to level ground **and**
- with children who weigh 20 – 65 lbs (9.1 – 29.4 kg) **and**
- who are 49 in. (124.5 cm) or less in height **and**
- when the top of the ears are below the top of the head restraint.

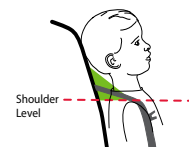

Rear-Facing Installation

Lap-Shoulder Belt Installation (Preferred Method)

1. Open the CLICKTIGHT.
 - a. Press the dimple on the CLICKTIGHT dial.
 - b. Rotate dial clockwise until CLICKTIGHT releases and lift to open.
2. Attach the anti-rebound bar, if included (see page 28).

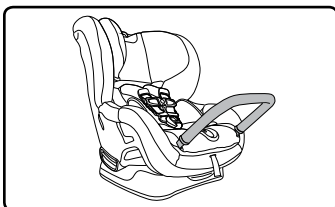
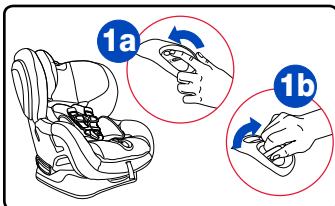

3. Recline the unoccupied child seat and place rear facing on the vehicle seat. Ensure that no more than 3 in. (7.6 cm) of the base hangs over the edge of the vehicle seat (see pages 26-27).

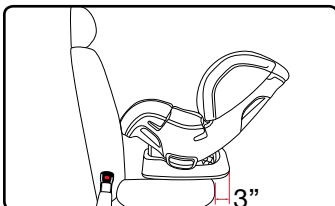

4. Slide both the lap and shoulder parts of the vehicle belt into the rear-facing belt slots.

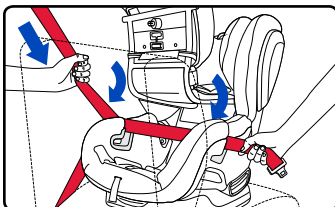

5. Ensure the vehicle belt is not twisted and buckle the seat belt.

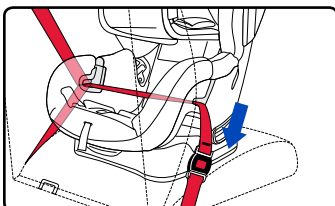

6. Remove slack from the lap part (a), then the shoulder part (b) of the vehicle belt.

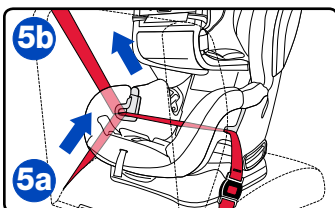

7. Close the CLICKTIGHT.
 - A click confirms the CLICKTIGHT is secure.

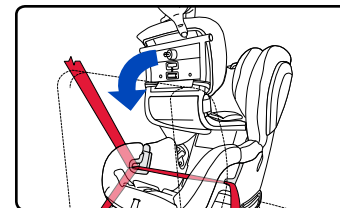

Rear-Facing Installation with Lap-Shoulder Belt

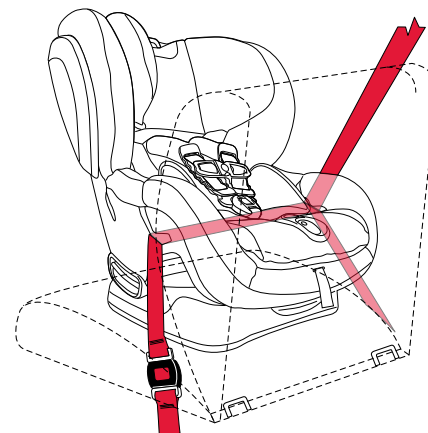

✓ CHECKLIST

- ✓ Ensure that the logo on the CLICKTIGHT dial has returned to a horizontal position.
- ✓ Ensure that the recline indicator ball is within the allowable blue section for the size of the child and that no more than 3 in. (7.6 cm) of the base hangs over the edge of the vehicle seat (see pages 26-27).
- ✓ Check that all connections are secure and straps are not twisted.
- ✓ Check that the child seat cannot be moved front to back or side to side more than 1 in. (2.5 cm) at the belt path. If the child seat is not secure, repeat installation or use a different seating location.

Lower Anchor Installation

IMPORTANT: Do not install rear facing with lower anchors for a child weighing more than:

- **ADVOCATE:** 30 lbs (13.6 kg)
- **BOULEVARD:** 35 lbs (15.8 kg)

1. Open the CLICKTIGHT.
 - a. Press the dimple on the CLICKTIGHT dial.
 - b. Rotate dial clockwise until CLICKTIGHT releases and lift to open.

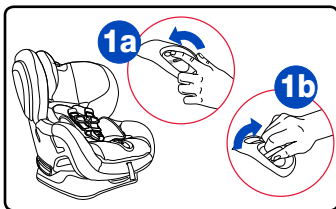

2. Attach the anti-rebound bar, if included (see page 28).

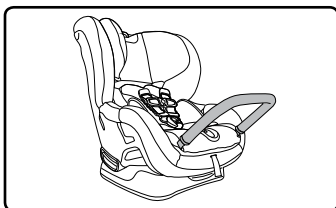

3. Recline the unoccupied child seat and place rear-facing on the vehicle seat. Ensure that no more than 3 in. (7.6 cm) of the base hangs over the edge of the vehicle seat (see pages 26-27).

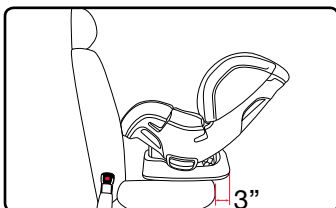

4. Remove the lower connectors from the storage compartment at the rear of the seat and pull the strap to full length toward the child's left side.

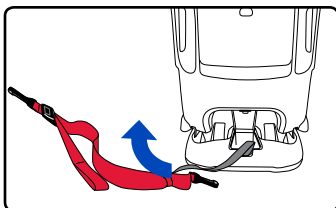

5. Slide the lower connector strap into the rear-facing belt slots and firmly press the lower connectors **over** their adjacent lower anchors.

- Verify that the connectors are secure and the strap is not twisted.

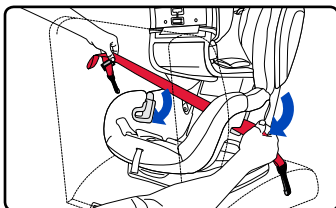

6. Pull the end of the lower connector strap to remove slack.

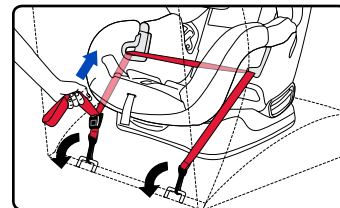

7. Close the CLICKTIGHT.
 - A click confirms the CLICKTIGHT is secure.

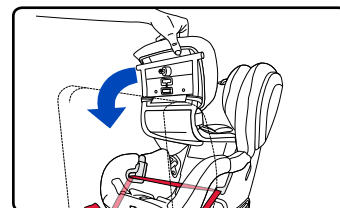

Rear-Facing Installation with Lower Anchors

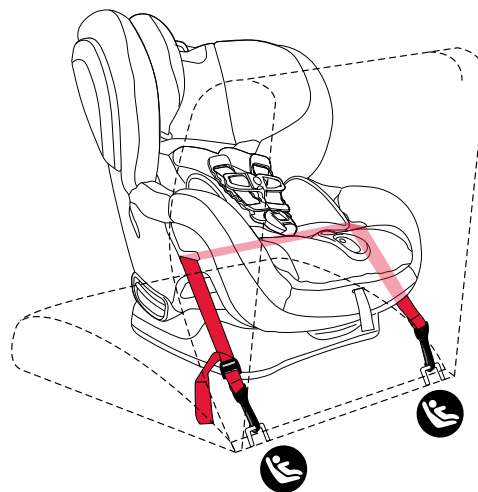

✓ CHECKLIST

- ✓ Ensure that the logo on the CLICKTIGHT dial has returned to a horizontal position.
- ✓ Ensure that the recline indicator ball is within the allowable blue section for the size of the child and that no more than 3 in. (7.6 cm) of the base hangs over the edge of the vehicle seat (see pages 26-27).
- ✓ Check that all connections are secure and straps are not twisted.
- ✓ Check that the child seat cannot be moved front to back or side to side more than 1 in. (2.5 cm) at the belt path. If the child seat is not secure, repeat installation or use a different seating location.

Lap Belt Installation

1. Open the CLICKTIGHT.
 - a. Press the dimple on the CLICKTIGHT dial.
 - b. Rotate dial clockwise until CLICKTIGHT releases and lift to open.

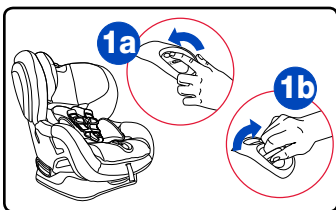

2. Attach the anti-rebound bar, if included (see page 28).

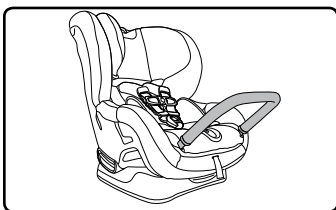

3. Recline the unoccupied child seat and place rear-facing on the vehicle seat. Ensure that no more than 3 in. (7.6 cm) of the base hangs over the edge of the vehicle seat (see pages 26-27).

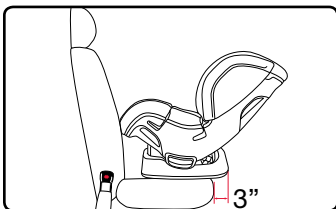

4. Slide the vehicle belt into the rear-facing belt slots.

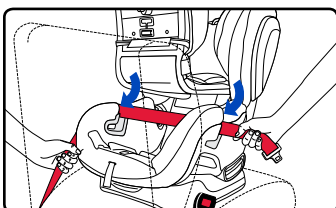

5. Ensure the vehicle belt is not twisted and buckle the seat belt.

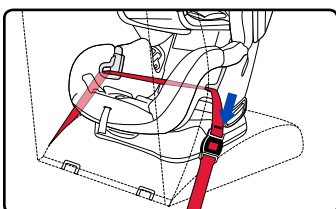

6. Lock and remove slack from the vehicle belt.

NOTE: Ensure that the vehicle belt is locked as directed by your vehicle owner's manual.

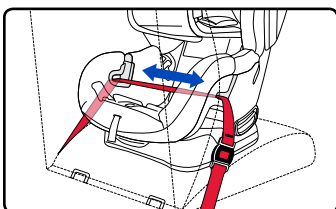

7. Close the CLICKTIGHT.
 - A click confirms the CLICKTIGHT is secure.

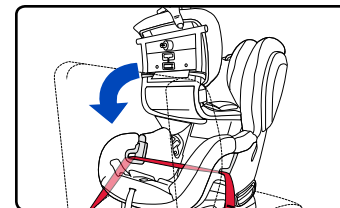

Rear-Facing Installation with Lap Belt

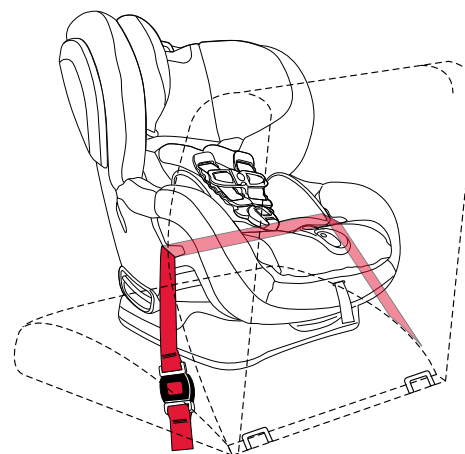

✓ CHECKLIST

- ✓ Ensure that the logo on the CLICKTIGHT dial has returned to a horizontal position.
- ✓ Ensure that the recline indicator ball is within the allowable blue section for the size of the child and that no more than 3 in. (7.6 cm) of the base hangs over the edge of the vehicle seat (see pages 26-27).
- ✓ Check that all connections are secure and straps are not twisted.
- ✓ Check that the child seat cannot be moved front to back or side to side more than 1 in. (2.5 cm) at the belt path. If the child seat is not secure, repeat installation or use a different seating location.

Forward-Facing Installation

Lap-Shoulder Belt Installation (Preferred Method)

1. Remove the tether from the tether storage compartment and retainer tabs and place it up and over the child seat back.

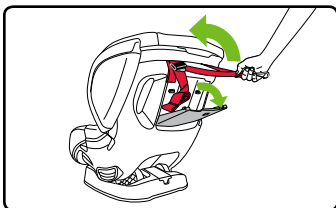

2. Recline the unoccupied child seat and place forward-facing on the vehicle seat. Ensure that the base of the child seat is flat on the vehicle seat and no more than 3 in. (7.6 cm) of the base hangs over the edge of the vehicle seat (see pages 26-27).

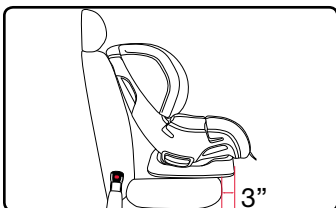

3. Open the CLICKTIGHT.
 - a. Press the dimple on the CLICKTIGHT dial.
 - b. Rotate dial clockwise until CLICKTIGHT releases and lift to open.

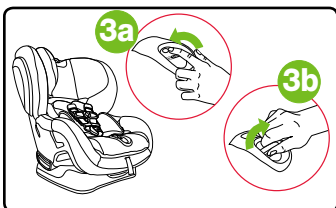

4. Slide both the lap and shoulder parts of the vehicle belt into the forward-facing belt slots.

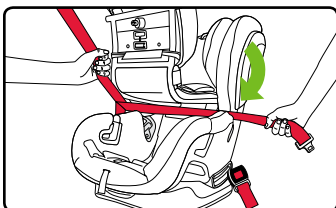

5. Ensure the vehicle belt is not twisted and buckle the seat belt.

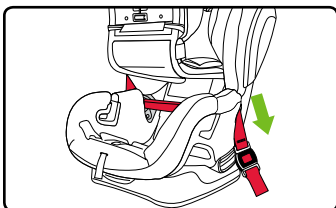

6. Remove slack from the lap part (a), then the shoulder part (b) of the vehicle belt.

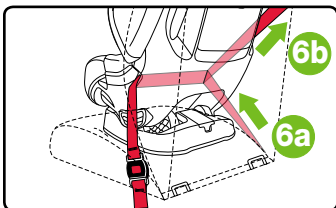

7. Close the CLICKTIGHT.
 - A click confirms the CLICKTIGHT is secure.

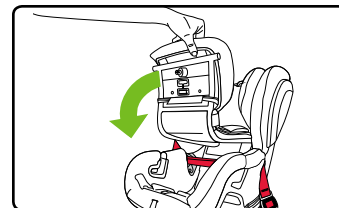

8. Attach the tether to a designated anchor (see vehicle owner's manual) and remove slack (see page 31).

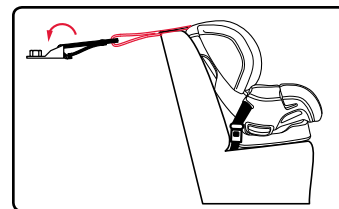

Forward-Facing Installation with Lap-Shoulder Belt

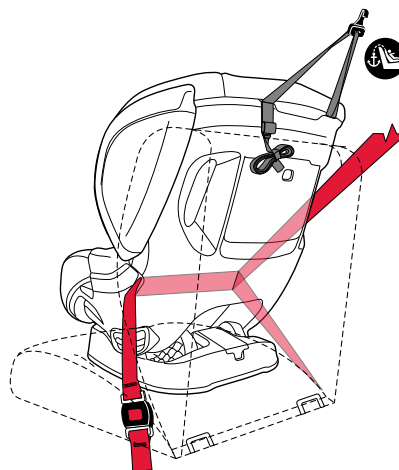

✓ CHECKLIST

- ✓ Ensure that the logo on the CLICKTIGHT dial has returned to a horizontal position.
- ✓ Check that all connections are secure and straps are not twisted.
- ✓ Ensure that the recline indicator ball is within the allowable green section and that no more than 3 in. (7.6 cm) of the base hangs over the edge of the vehicle seat (see pages 26-27).
- ✓ Check that the child seat cannot be moved front to back or side to side more than 1 in. (2.5 cm) at the belt path. If the child seat is not secure, repeat installation or use a different seating location.
- ✓ Check that any excess tether webbing is contained within your vehicle and secured in the elastic strap.

Lower Anchor Installation

IMPORTANT: Do not install forward facing with lower anchors for a child weighing more than:

- **ADVOCATE:** 35 lbs (15.8 kg)
- **BOULEVARD:** 40 lbs (18 kg)

1. Remove the lower connectors from the storage compartment at the rear of the seat and pull the strap to full length toward the child's left side.
2. Remove the tether from the tether storage compartment and retainer tabs and place it up and over the child seat back.
3. Recline the unoccupied child seat and place forward-facing on the vehicle seat. Ensure that the base of the child seat is flat on the vehicle seat and no more than 3 in. (7.6 cm) of the base hangs over the edge of the vehicle seat (see pages 26-27).
4. Open the CLICKTIGHT.
 - a. Press the dimple on the CLICKTIGHT dial.
 - b. Rotate dial clockwise until CLICKTIGHT releases and lift to open.
5. Slide the lower connector strap into the forward-facing belt slots and firmly press the lower connectors **over** their adjacent lower anchors.
 - Verify that the connectors are secure and the strap is not twisted.
6. Pull the end of the lower connector strap to remove slack.

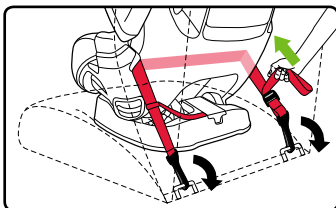
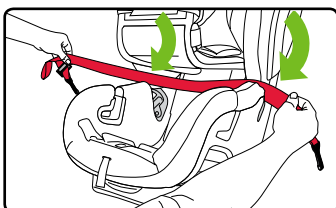
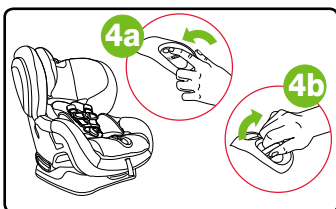
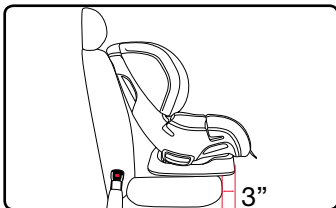
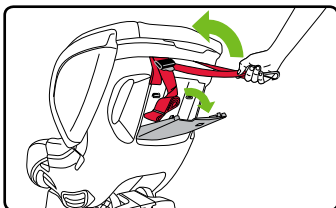
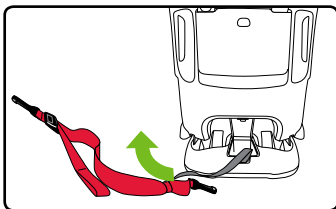

7. Close the CLICKTIGHT.
 - A click confirms the CLICKTIGHT is secure.
8. Attach the tether to a designated anchor (see vehicle owner's manual) and remove slack (see page 31).

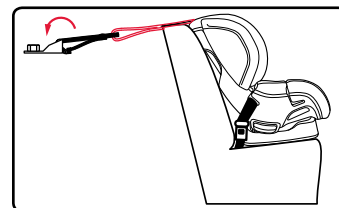
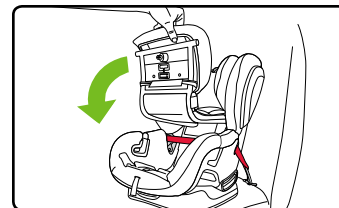

Forward-Facing Installation with Lower Anchors

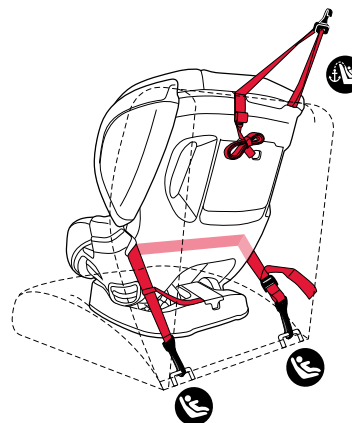

✓ CHECKLIST

- ✓ Ensure that the logo on the CLICKTIGHT dial has returned to a horizontal position.
- ✓ Check that all connections are secure and straps are not twisted.
- ✓ Ensure that the recline indicator ball is within the allowable green section and that no more than 3 in. (7.6 cm) of the base hangs over the edge of the vehicle seat (see pages 26-27).
- ✓ Check that the child seat cannot be moved front to back or side to side more than 1 in. (2.5 cm) at the belt path. If the child seat is not secure, repeat installation or use a different seating location.
- ✓ Check that any excess tether webbing is contained within your vehicle and secured in the elastic strap.

Lap Belt Installation

1. Remove the tether from the tether storage compartment and retainer tabs and place it up and over the child seat back.

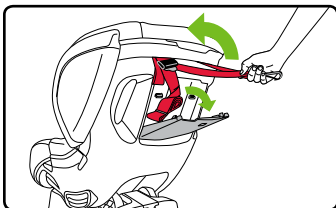

2. Recline the unoccupied child seat and place forward-facing on the vehicle seat. Ensure that the base of the child seat is flat on the vehicle seat and no more than 3 in. (7.6 cm) of the base hangs over the edge of the vehicle seat (see pages 26-27).

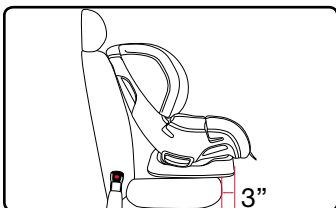

3. Open the CLICKTIGHT.
 - a. Press the dimple on the CLICKTIGHT dial.
 - b. Rotate dial clockwise until CLICKTIGHT releases and lift to open.

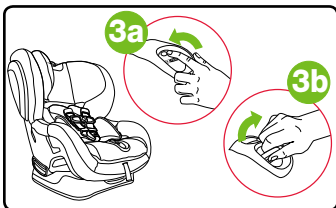

4. Slide the vehicle belt into the forward-facing belt slots.

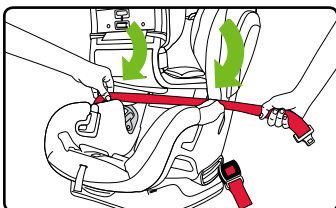

5. Ensure the vehicle belt is not twisted and buckle the seat belt.

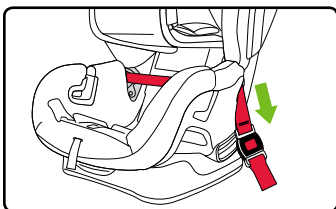

6. Push down into the middle of the child seating area with moderate force (approximately 45 lbs/20.4 kg), compressing the vehicle seat while tightening the vehicle belt.

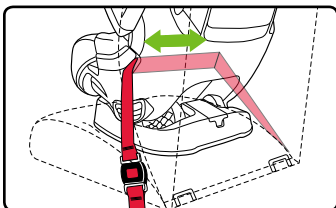

NOTE: Ensure that the vehicle belt is locked as directed by your vehicle owner's manual.

7. Close the CLICKTIGHT.
 - A click confirms the CLICKTIGHT is secure.

NOTE: If the CLICKTIGHT is difficult to close, repeat step 6 with less tension in the vehicle belt.

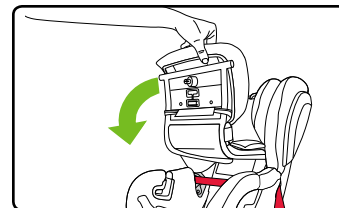

8. Attach the tether to a designated anchor (see vehicle owner's manual) and remove slack (see page 31).

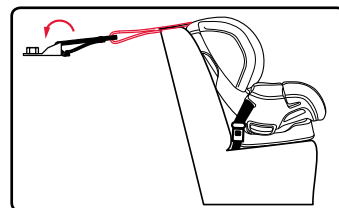

Forward-Facing Installation with Lap Belt

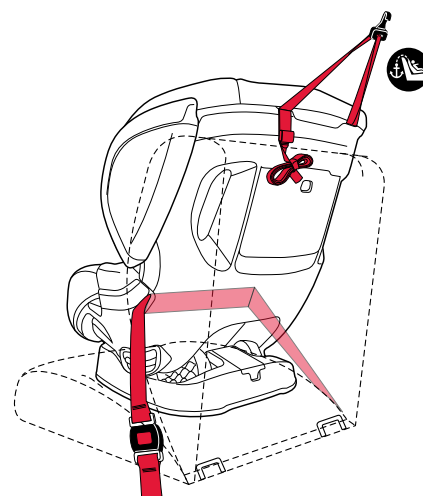

✓ CHECKLIST

- ✓ Ensure that the logo on the CLICKTIGHT dial has returned to a horizontal position.
- ✓ Check that all connections are secure and straps are not twisted.
- ✓ Ensure that the recline indicator ball is within the allowable green section and that no more than 3 in. (7.6 cm) of the base hangs over the edge of the vehicle seat (see pages 26-27).
- ✓ Check that the child seat cannot be moved front to back or side to side more than 1 in. (2.5 cm) at the belt path. If the child seat is not secure, repeat installation or use a different seating location.
- ✓ Check that any excess tether webbing is contained within your vehicle and secured in the elastic strap.

Securing Your Child

IMPORTANT: Impact absorbing chest pads are highly recommended for forward-facing mode. Removal of chest pads is optional for rear-facing mode to ensure a snug fit for small infants.

1. Make the proper adjustments to the harness and buckle (see pages 23-25).

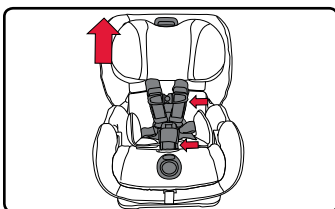

2. Loosen the harness.
 - a. Press harness release button.
 - b. Pull both harness straps forward.

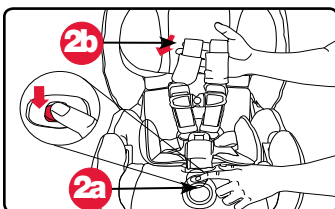

3. Open the chest clip.
 - a. Press tabs.
 - b. Pull apart.

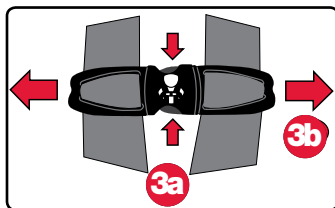

4. Release the buckle and attach the harness straps to the harness holders.

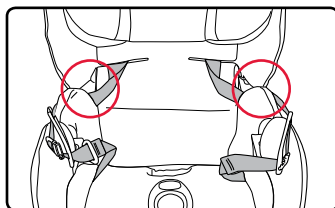

5. Place the child in the child seat. Ensure the child is positioned upright in the child seat and not slouching. Their bottom must touch the child seat, and their back must rest flat against the back of the child seat.

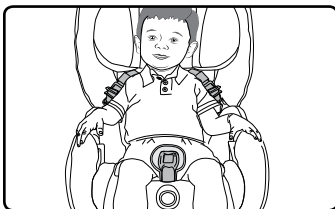

6. Position the harness straps around the child.

IMPORTANT: Adjust the harness to fit the clothes the child is wearing. Remove bulky coats and/or jackets before putting the child in the child seat.

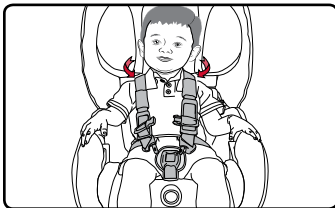

7. Fasten the harness buckle. Proper connection is confirmed with a click after inserting each buckle tongue.



8. Check for proper harness height and pull any excess slack up to the child's shoulder area before tightening.

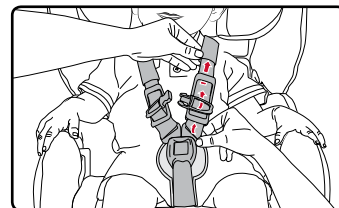

9. Pull the harness adjuster strap to tighten the harness. **The Click & Safe indicator will click when the harness is within range of appropriate snugness**

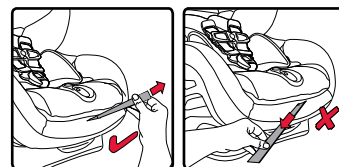

NOTE: The harness should have a snug fit around the child. A snug strap should not allow any slack. It lies in a relatively straight line without sagging. It does not press on the child's flesh or push the child's body into an unnatural position. You should not be able to pinch excess.

✓ Pull the harness adjuster strap out from the child seat to tighten.

✗ Do not pull sideways.

10. Fasten the chest clip and place the chest pads in a comfortable position for the child within the range of a correctly placed chest clip.

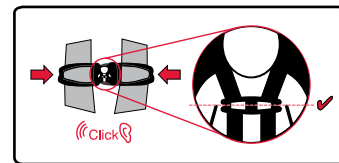

NOTE: The correct height for the chest clip is at the middle of the chest at armpit level.

✓ CHECKLIST

Before traveling, verify that the:

- ✓ Harness straps are not twisted.
- ✓ Harness is snug.
- ✓ Buckle is fastened.
- ✓ Chest clip is at the child's armpit level.

Child Seat Functions

Click & Safe® Snug Harness Indicator

IMPORTANT: See pages 20-21 for detailed instructions on securing your child.

The Click & Safe is designed to sense tension when the adjuster strap is pulled and will provide an audible indication when the child seat harness is within range of appropriate snugness. The harness should have a comfortable but snug fit around the child. A snug strap should not allow any slack. It lies in a relatively straight line without sagging. It does not press on the child's flesh or push the child's body into an unnatural position. You should not be able to pinch excess webbing at the shoulder. Follow the steps below to tighten the harness.

To tighten the harness:

1. Remove any bulky clothing from your child before tightening the harness.
2. Check for proper harness height.
3. Pull any excess slack in the harness up to the child's shoulder area.
4. Pull the harness adjuster strap straight out from the child seat until a click is heard. **The Click & Safe indicator will click when the harness is within range of appropriate snugness.**

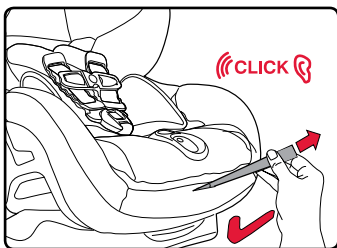

NOTE: If there is still slack in the harness, repeat the steps above until another click indicates a snug harness. It may be necessary to double check that the harness is within range of appropriate snugness. Always confirm a snug fit by attempting to pinch excess webbing in the shoulders.

✓ CHECKLIST

- ✓ Check that the harness is buckled and secure.
- ✓ Check that the harness is snug and you can not pinch excess webbing at the shoulder.

Adjusting the Harness Height

- In **rear-facing** mode, the harness straps should be in the closest position at or **below** your child's shoulders. See page 7.
- In **forward-facing** mode, the harness straps should be in the closest position at or **above** your child's shoulders. See page 7.

1. Loosen the harness.
 - a. Push harness release button.
 - b. Pull both harness straps forward.

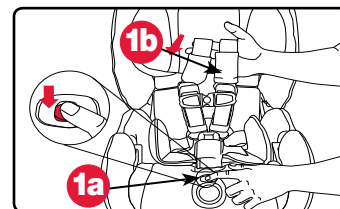

2. Squeeze the harness height adjuster, slide the harness into the desired position and release.

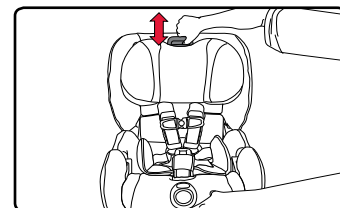

3. Ensure the harness has locked into position.

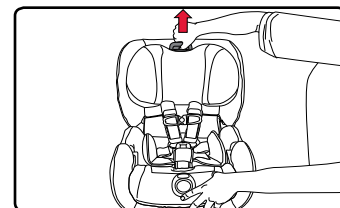

Adjusting the Harness Length

IMPORTANT: Adjust the harness to the shortened length if a snug harness cannot be achieved with a small infant (approx. 10 lbs and under).

Shortening the Harness

1. Open the CLICKTIGHT.
 - a. Press the dimple on the CLICKTIGHT dial.
 - b. Rotate dial clockwise until CLICKTIGHT releases and lift to open.
2. Disconnect the end of one harness from the anchor.

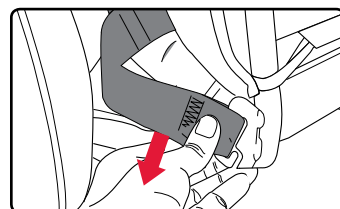
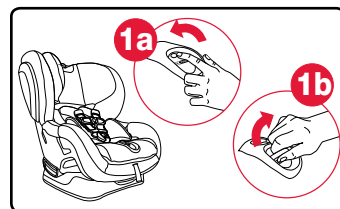

- Thread the end of the harness through the opening on the inside of the metal bar behind the anchor to the bottom of the seating area.

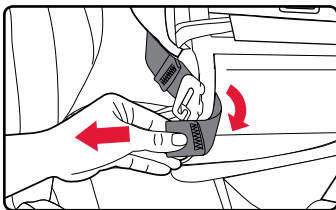

- Wrap the end of the harness around to the outside of the bar and slide the harness loop fully onto the anchor ensuring that it is secure.

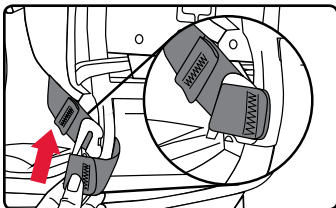

- Repeat on the other side.

NOTE: Hold harness straps up and away from seat while closing the CLICKTIGHT.

Lengthening the Harness

- Open the CLICKTIGHT.
 - Press the dimple on the CLICKTIGHT dial.
 - Rotate dial clockwise until CLICKTIGHT releases and lift to open.
- Disconnect the end of one harness from the anchor on the bottom side of the seating area.



- Unwrap the end of the harness from the metal bar and pull to the top of the seating area.

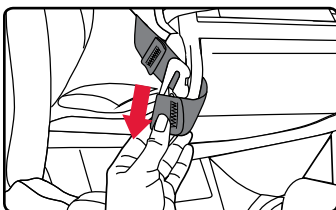

- Slide the harness loop fully onto the same anchor from the top of the seating area ensuring that it is secure.

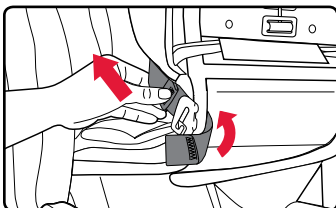

- Repeat on the other side.

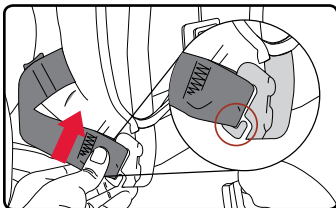

Harness Buckle Position

The child seat shell contains an inner buckle slot and an outer buckle slot. Position the buckle in the slot closest to but not under the child.

Reposition the harness buckle by following the steps on pages 39-41.

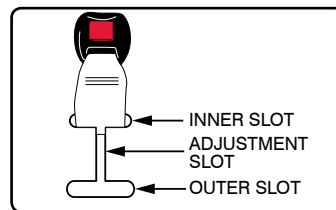

NOTE: NEVER leave the buckle in the adjustment slot.

Using the Harness Buckle

To Fasten:

- Insert one tongue at a time into the buckle. Proper connection is confirmed with a click after inserting each buckle tongue.

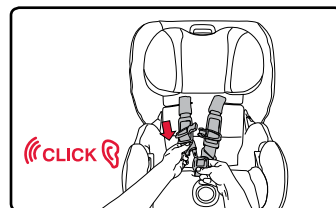

To Release:

- Press the release button and pull the tongues from the buckle.

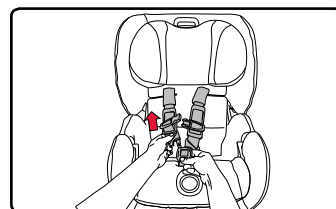

NOTE: Periodically clean the buckle to ensure proper operation. See page 44.

Using the Chest Clip

- Open the chest clip.
 - Press tabs.
 - Pull apart.

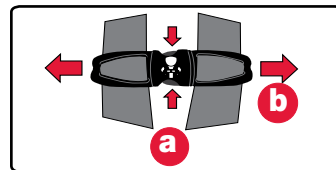

- Push together to fasten.

NOTE: Always position the chest clip at armpit level.

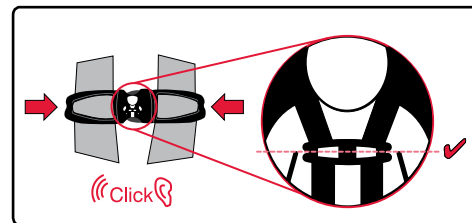

Comfort Pillow

The comfort pillow is designed to provide better fit and comfort for infants using this child seat.

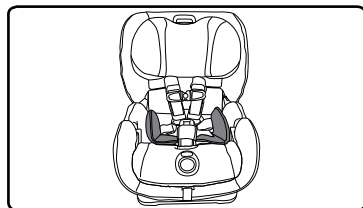

NOTE: Remove the comfort pillow after the child can sit comfortably in the child seat without additional support.

Seat Positions

This child seat has 7 recline positions. To adjust the recline position:

1. Pull the recline handle then rotate the child seat shell until the recline indicator ball is in the correct position for the specific installation (See *Using the Recline Indicator* below).
2. Release the recline handle, then verify the child seat has locked into position.

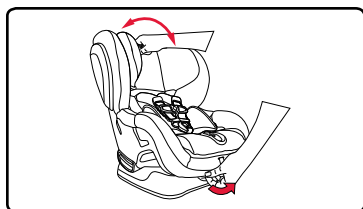

NOTE: Set the seat position **BEFORE** installing.

Using the Recline Indicator

- **Rear Facing Installations** - It is important that the child seat be properly reclined. Use the recline indicator on the child seat to help achieve an acceptable recline angle for:
 - **infants and children with no head and neck control** - recline indicator ball in the light blue section
 - **older children with proper head and neck control** - recline indicator ball in light blue or dark blue.
- NOTE:** If necessary, the proper recline angle can be achieved by placing a rolled towel or pool noodle in the vehicle seat bight.
- **Forward Facing Installations** - Use the recline indicator on the child seat to help achieve an acceptable recline angle, with the recline indicator ball in the green section.

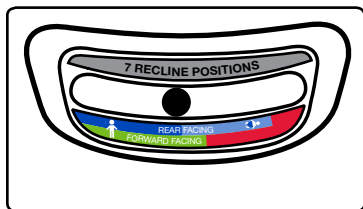

Overhang

It is important that the base of the child seat rests completely flat on the vehicle seat with no side overhang. As seen in the illustration, it is permissible to allow up to 3 in. (7.6 cm) of the base to hang over the front edge of the vehicle seat. If the vehicle seat does not allow enough of the child seat base to make contact, adjust the recline angle to a more upright position. Not doing so could cause the child seat to not perform as intended.

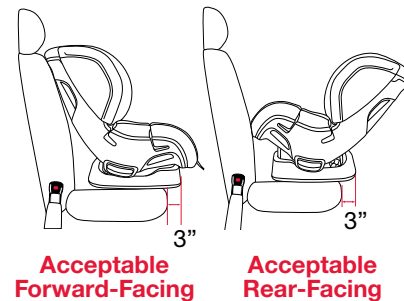

⚠ WARNING!

In some cases, the vehicle head restraint can prevent the child seat head restraint from being raised high enough to properly adjust the harness for the fit of your child when using a forward facing reclined position. **DO NOT** force the child seat head restraint past the vehicle head restraint. Doing so could cause the child seat not to perform as intended. If the location of the vehicle head restraint interferes with the child seat head restraint, raise or remove the vehicle head restraint. If the vehicle head restraint cannot be removed, move the child seat to the upright position or try a different seating location.



Uninstalling the Seat

1. Unbuckle the vehicle seat belt.

NOTE: For car seats installed with lower connectors, see page 30.

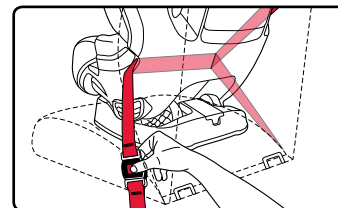

2. Open the CLICKTIGHT.

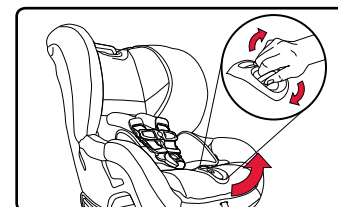

Anti-Rebound Bar (Select Models)

In the event of a crash, the anti-rebound bar is designed to prevent rebound rotation in rear-facing car seat installations.

⚠ WARNING!

The anti-rebound bar is not intended for use as a carry handle. Do not use the anti-rebound bar to carry this child seat.

IMPORTANT: The anti-rebound bar **MUST** be removed for forward-facing installation.

Installing the Anti-Rebound Bar

1. Open the CLICKTIGHT.
2. Pull back on the shell cover behind the red marker and locate the open end of the structure tube.
3. Insert one end of the anti-rebound bar into the tube as shown, then repeat for other side.
4. Lift up on the anti-rebound bar to ensure both ends are properly set inside the structure tubes.

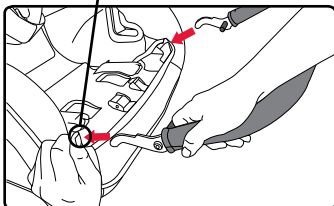
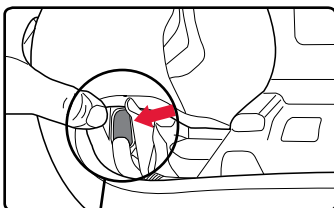

NOTE: Closing the CLICKTIGHT will completely secure the anti-rebound bar.

Removing the Anti-Rebound Bar

1. Open the CLICKTIGHT.
2. Grasp the anti-rebound bar at both sides and pull away from the child seat.

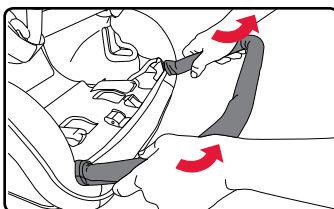

Using the Lower Anchors and Tethers for Children (LATCH)

The Lower Anchors and Tethers for Children or LATCH, is a system available on this child seat that offers an alternative to vehicle seat belt installation methods. The figure below shows typical locations for lower anchors and tether anchors in a vehicle. See pages 2-3 for LATCH components on this child seat.

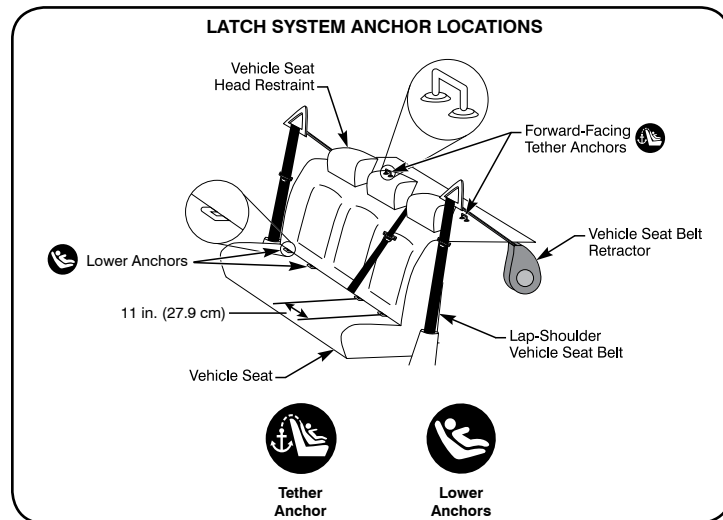

Check your vehicle owner's manual to learn if it is equipped with LATCH, the maximum weight rating for the lower anchors, tether anchors capacities, and information on the lower anchor locations and designated seating positions available for use with this child seat.

Lower Connectors

Using the Lower Connectors

The lower connectors are located in the back of the base of the child seat. Store the connector assembly in the compartment when not in use.

To attach the lower connectors:

1. Remove the lower connectors from the storage compartment at the rear of the seat and pull the strap to full length toward the child's left side.
2. Press the lower connector hook **over** its adjacent lower anchor. For full installation instructions see pages 10-11 or 16-17.

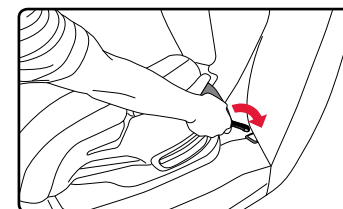
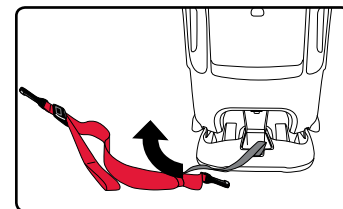

To remove the lower connectors:

1. Push the lower connector adjuster release button to loosen the lower connector strap
2. Push down in the seating area and open the CLICKTIGHT.
3. Squeeze the lower connector hook and lift off the lower anchor.

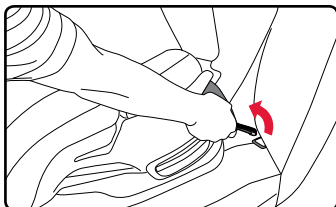
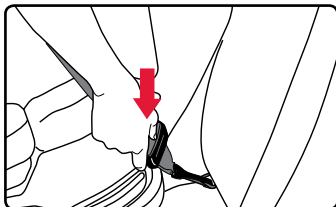

Impact Absorbing Tether

⚠ WARNING!

Failure to follow the guidelines below may cause the child seat not to perform as intended.

- Britax recommends that the tether be used when installing the child seat forward facing. Using the tether will improve the stability of your child seat and reduce the risk of injury.
- Attach the tether only to tether anchors identified by your vehicle manufacturer as tether anchorage points. Only use the designated tether anchor for each seating position.
- If your vehicle does not currently have a tether anchor attachment, refer to your vehicle owner's manual or contact your vehicle manufacturer for assistance. DO NOT modify your vehicle without advice from your vehicle manufacturer.
- Store the tether in the compartment on the back of the child seat when not in use.

Tether anchor locations vary from vehicle to vehicle. Check your vehicle owner's manual for tether anchor capacities and look for the tether anchor symbol shown in the diagram to help identify where the top tether anchor points are located in your vehicle.



Using the Tether

IMPORTANT: Do not use the top tether strap with rear-facing installations. To improve rear-facing performance of this child seat an anti-rebound bar can be purchased at us.britax.com.

To attach the tether to a tether anchor:

1. Firmly press the hook over the tether anchor point.

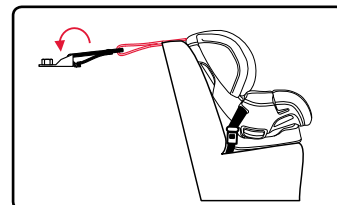

2. Pull the loose end of the webbing to remove slack from the tether.

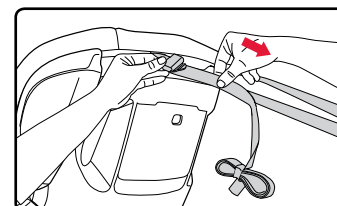

NOTE: If the tether is too short for use in your vehicle, contact Britax Consumer Services at 1-888-427-4829 or 1-704-409-1699 to obtain a tether extender.

To remove the tether from a tether anchor:

1. Loosen the tether.
 - a. Tilt the lock up.
 - b. Pull the tether webbing.
2. Remove the tether hook from the tether anchor.

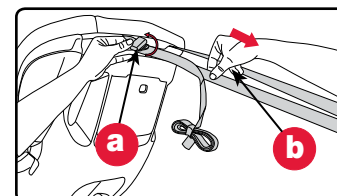

NOTE: Store the tether in the tether compartment when not in use and ensure the tether compartment door is fully closed.

The Tether as a Crash Indicator

The tether can indicate when the child seat has been in a moderate or severe crash (see “Important Notes” on page 5) and replacement of the child seat is necessary.

Figure 1 shows a tether acceptable for continued use (provided the child seat has not been involved in a crash). The colored stitching will be intact.

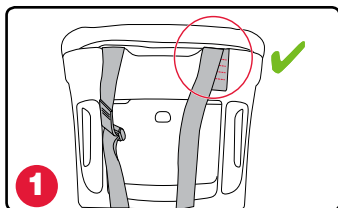
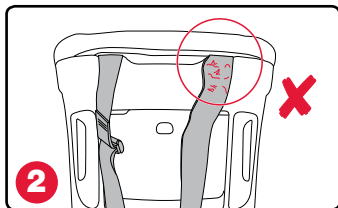

Figure 2 shows an example of when the tether has been damaged and is unacceptable for continued use. If any of the colored stitching has ripped, the child seat is no longer acceptable for use.



IMPORTANT: Discontinue use of child seat if it has been involved in a moderate or severe crash, regardless of whether the colored stitching has been ripped.

Vehicle Compatibility

Vehicle Seating Positions

! WARNING!



DO NOT place child seat rear-facing in the front seat of a vehicle with a passenger air bag. DEATH or SERIOUS INJURY can occur. Owners of vehicles with front passenger side airbags should refer to their owner's manual for child restraint installation instructions. The back seat is the safest place for children 12 and under.

Some vehicles have no seating positions which are compatible with this child seat. If in doubt, contact the vehicle manufacturer for assistance.

Forward-facing vehicle seats MUST be used with this child seat. Side-facing or rear-facing seats CANNOT be used. See the diagram below.

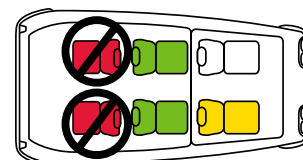
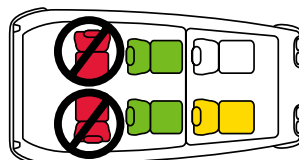

Incompatible Vehicle Seat Belts

Vehicle seats and seat belts differ from vehicle to vehicle. Refer to your vehicle owner's manual for specific information about your vehicle seat belts and their use with child seats.

⚠️ WARNING!

The following types of vehicle seat belts are **NOT** compatible with this child seat. If any of the belt types listed below are in the chosen seating position, choose another vehicle seating position or check your vehicle owner's manual for information on installing a car seat in your vehicle.



Lap belts with a sewn-in latch plate that have a retractor that locks only in case of a sudden stop.



Lap belts forward of the vehicle seat bight.



Lap-shoulder belts with top or bottom anchor points on the vehicle door.



Motorized, automatic vehicle seat belts.

NOTE: This Britax car seat may not be compatible with every inflatable lap-shoulder belt. See FAQs in the support section of the Britax website (us.britax.com/faqs) for additional instructions.

Maintenance

Cover

Removing the Cover

⚠️ WARNING!

Never remove the buckle tongues from the harness. They cannot be reattached after removal. If reassembled incorrectly, the child seat may not perform as intended.

- Loosen and unbuckle the harness.
 - Push harness release button.
 - Pull both harness straps forward.
 - Unbuckle the harness.

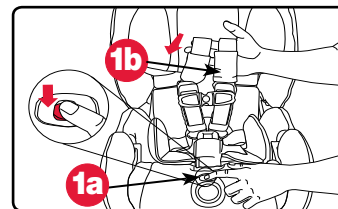

- Open the chest clip.
 - Press tabs.
 - Pull apart.

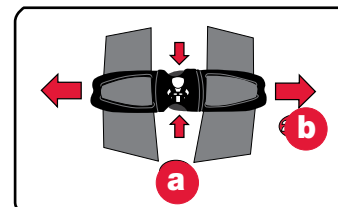

- Remove the comfort pillow and comfort pads if necessary.

- Remove the belly pad and buckle.
 - Open the CLICKTIGHT and remove the two elastic loops on the bottom of the CLICKTIGHT.

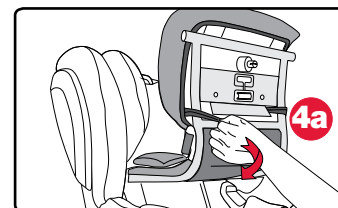

- Lift the front of the seat cover and pull over the CLICKTIGHT bezel to access the buckle strap connection.

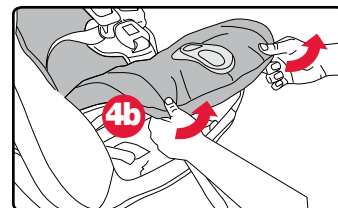

- Remove the harness buckle by turning the buckle strap sideways and routing the retainer out of the front buckle slot in the child seat (see page 39).

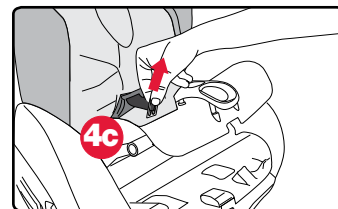

- d. Pull the end of the belly pad and buckle retainer out of the buckle slot in the cover to remove.

- Turn the buckle retainer sideways and slide the buckle out of the belly pad (see page 39).

- e. Remove seat cover.

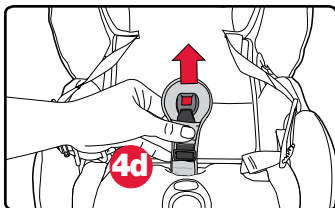

5. Detach the hook and loop fasteners on the head restraint from around the harness.

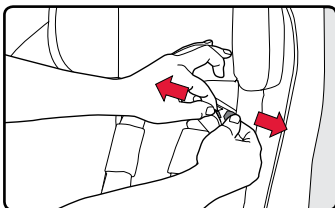

6. Remove the head restraint.

- a. Raise the harness to the highest position.
- b. Detach the elastic straps from the rear of the head restraint.

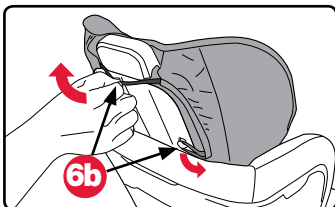

7. Ensure the CLICKTIGHT is open and remove the lower shell cover.

- a. Detach elastic loops at front of shell.

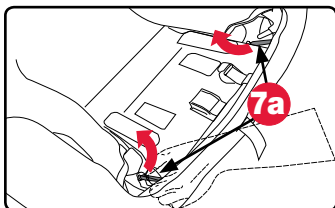

- b. Lift up from the front to remove the lower shell cover.

- c. Pull cover up at sides and around rear-facing belt paths.

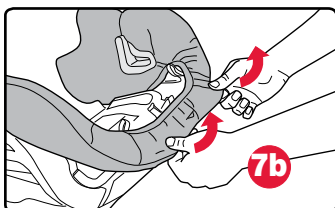

8. Lower the harness, reach around the head restraint, and pull the upper shell cover towards you to remove.

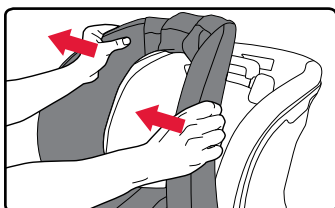

Replacing the Cover

1. Attach one side of the upper shell cover at the forward-facing belt path, pull the cover over the back of the shell, and secure at opposite belt path.

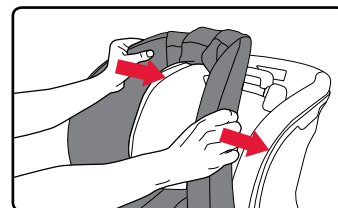

2. Replace lower shell cover.
 - a. Open the CLICKTIGHT.

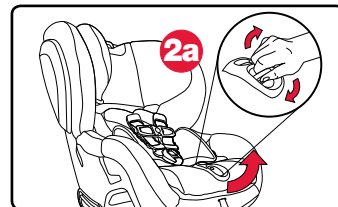

- b. Tuck one of the plastic tabs on the lower shell cover into the outer side of the shell between the forward and rear-facing belt paths.

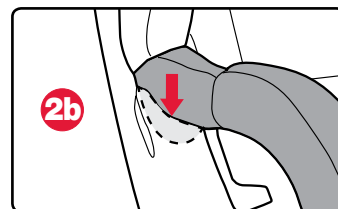

- c. Tuck the lower shell cover around the inner and outer sides of the shell from the forward-facing belt paths to the front of the child seat.

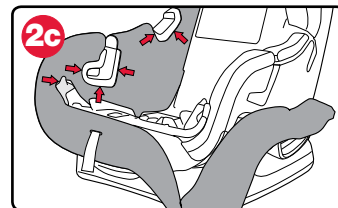

- d. Continue replacing the lower shell cover around the seat to the other forward-facing belt path and tuck the second plastic tab into the shell between the forward and rear-facing belt paths.

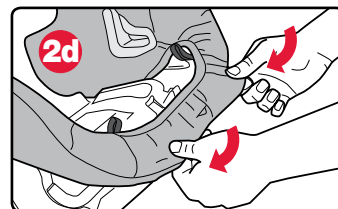

IMPORTANT:

Ensure shell cover is secured behind red markers to allow for proper function of CLICKTIGHT.

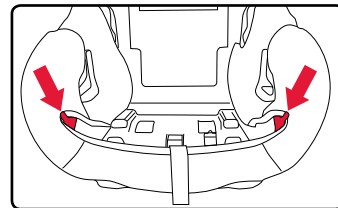

- e. Thread the harness adjuster strap through the front of the lower shell cover.

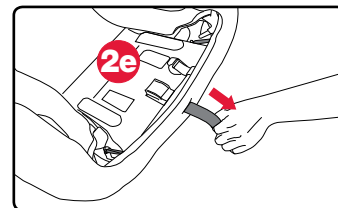

- f. Reattach the two elastic loops at the front of the lower shell.

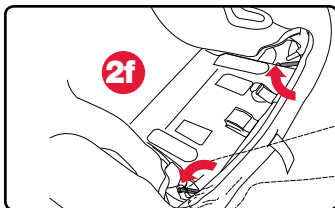

3. Replace the belly pad and buckle:

- a. Turn the buckle retainer sideways and route it through the belly pad.

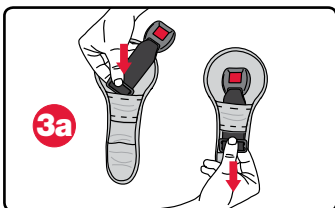

- b. Route the belly pad and buckle retainer through the buckle slot in the cover.

- Ensure that the buckle is through the correct cover slot for the buckle position.

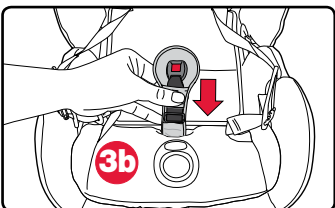

- c. Turn the buckle retainer sideways, route it through the front buckle slot and into the desired buckle position in the child seat.

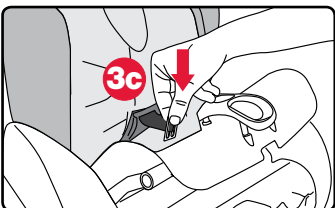

4. Pull the seat cover around the CLICKTIGHT bezel and over the front of the seat.

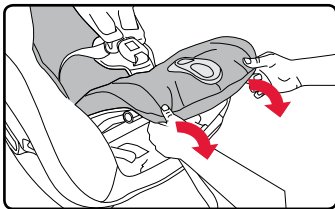

5. Ensure the seat cover is tucked behind the CLICKTIGHT bar.

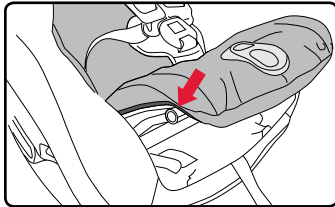

6. Reattach the two elastic loops on the underside of the seat cover.

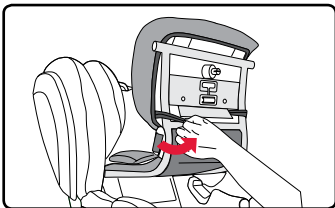

7. Replace the head restraint.
- Raise the harness to the highest position.
 - Reattach the elastic straps to the rear of the head restraint.

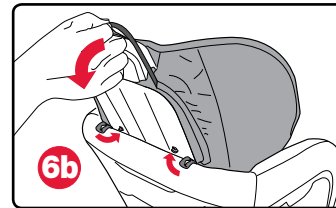

- Reattach the hook and loop fasteners on the head restraint around the harness.

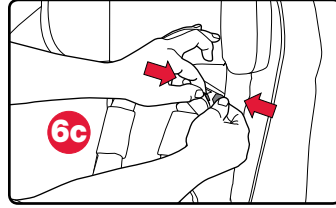

8. Replace the comfort pads.

Harness Buckle

IMPORTANT: If your child eats and drinks while in the child seat, you will need to check the buckle periodically and rinse out any accumulated debris (see page 44).

Removing the Harness Buckle

1. Unbuckle the harness and open the CLICKTIGHT.

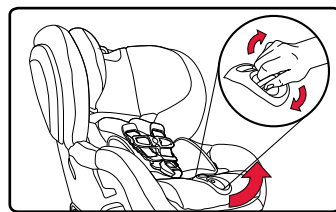

2. Lift the front of the seat cover and pull over the CLICKTIGHT bezel to access the buckle strap connection.

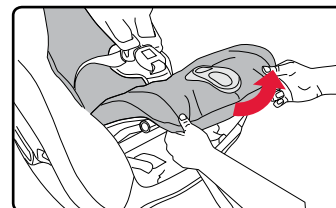

3. Remove the harness buckle by turning the buckle strap sideways and routing the retainer out of the front buckle slot in the child seat.

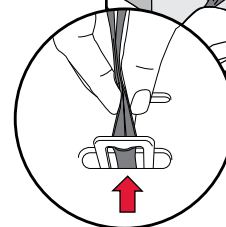
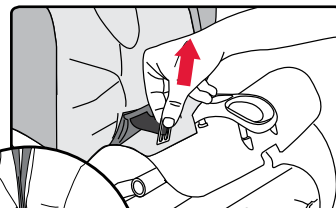

4. Pull the end of the belly pad and buckle retainer out of the slot in the seat cover to remove.

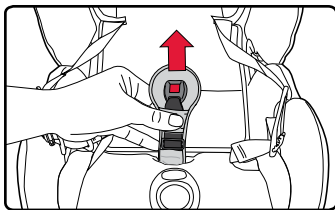

5. Turn the buckle retainer sideways and route the buckle assembly out of the belly pad.

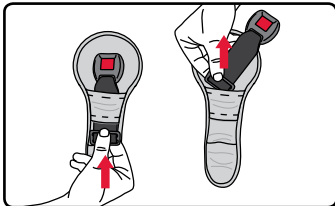

Replacing the Harness Buckle

1. Turn the buckle retainer sideways and route it through the fabric strip on the belly pad.

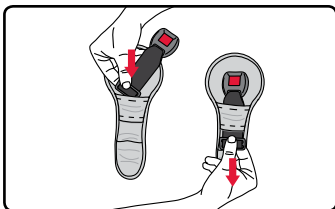

2. Route the belly pad and buckle retainer through the buckle slot in the cover.
 - Ensure that the buckle is through the correct cover slot for the desired buckle position.

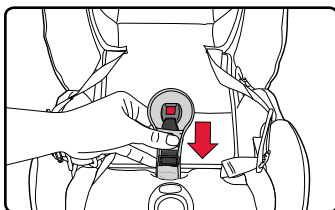

3. Slide the end of the belly pad over the seat and (if applicable) over the comfort foam.

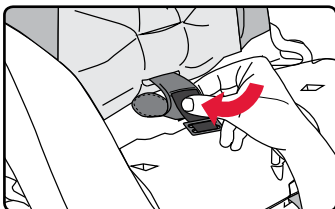

4. Turn the buckle retainer sideways and route it into the corresponding buckle slot in the seat.
 - Ensure that the buckle is in the correct position and the red release button faces out.

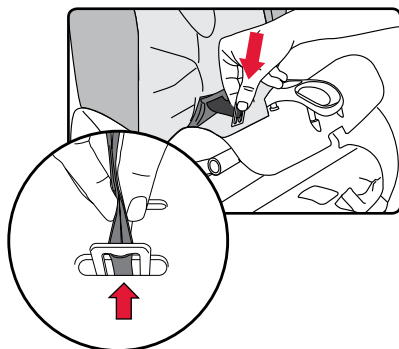

5. Replace the cover, ensuring the seat cover is tucked behind the CLICKTIGHT bar, then close the CLICKTIGHT.

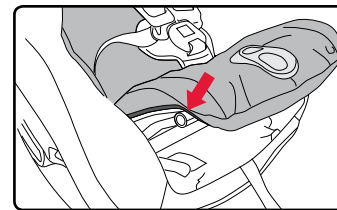

Impact Absorbing Chest Pads

IMPORTANT: Impact absorbing chest pads are highly recommended for forward-facing mode. Removal of chest pads is optional for rear-facing mode to ensure a snug fit for small infants.

Removing the Impact Absorbing Chest Pads

1. Loosen the harness.
 - a. Press harness release button.
 - b. Pull both harness straps forward.

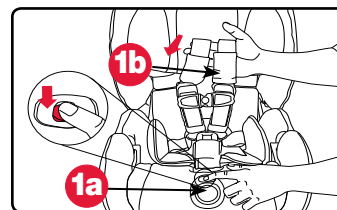

2. Adjust the harness to the lowest position and unhook the harness straps from the yoke at the back of the child seat.

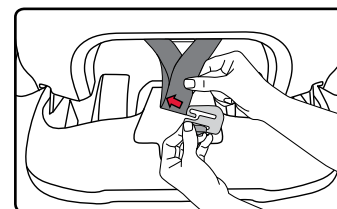

3. Pull one harness strap through the harness slot to the front of the seat.

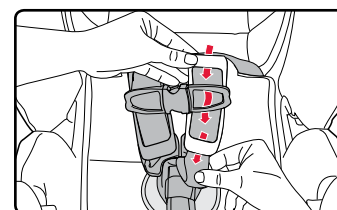

4. Route the harness strap out of the comfort pad, chest pad, and the chest clip.

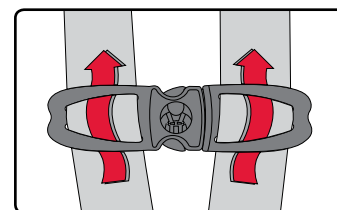

5. Reroute the harness strap back through the chest clip and comfort pad, ensuring that the harness strap is not twisted.

6. Repeat for other strap.

7. Route the harness straps through the seat to the back. Ensure that the harness straps pass over the tube.

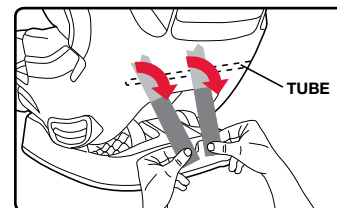

8. Nest the end of the left harness strap into the right.

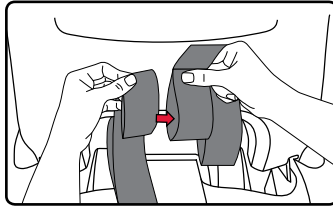

9. Slide the harness straps completely onto the yoke. Ensure that the adjuster and harness straps are not twisted and that the ends of the harness straps are securely attached to the yoke.

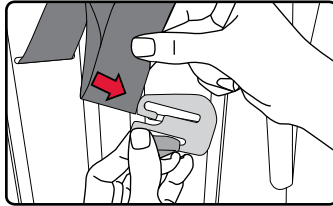

IMPORTANT: Store the chest pads in a safe location when not in use.

Replacing the Impact Absorbing Chest Pads

1. Loosen the harness.
 a. Press harness release button.
 b. Pull both harness straps forward.

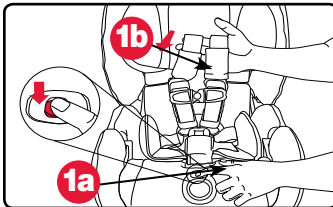

2. Adjust the harness to the lowest position and unhook the harness straps from the yoke at the back of the child seat.

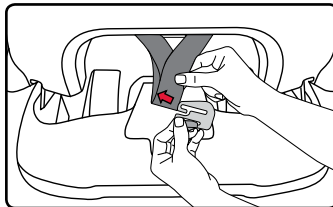

3. Pull one harness strap through the harness slot to the front of the seat.

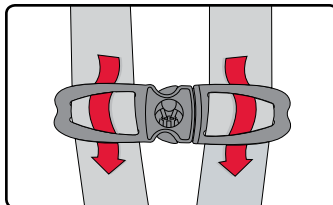

4. Route the harness strap out of the comfort pad and chest clip.

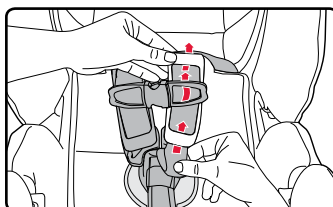

5. Reroute the harness strap through the chest pad, chest clip, and comfort pad.

6. Repeat for other strap.

7. Route the harness straps through the seat to the back. Ensure that the harness straps pass over the tube.

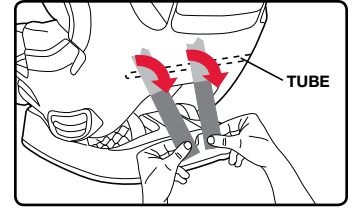

8. Nest the end of the left harness strap into the right.

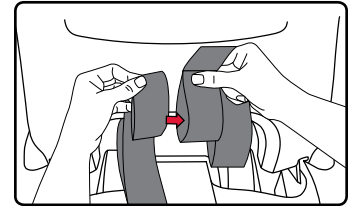

9. Slide the harness straps completely onto the yoke. Ensure that the adjuster and harness straps are not twisted and that the ends of the harness straps are securely attached to the yoke.

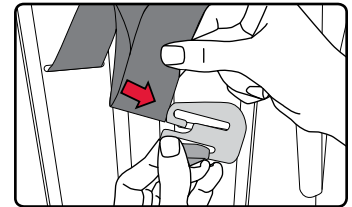

Cleaning

Shell and Side Impact Cushions	<ul style="list-style-type: none"> • SPONGE CLEAN the shell using warm water and mild soap. • TOWEL DRY 	<p>DO NOT</p> <ul style="list-style-type: none"> • Use abrasive cleaners.
---------------------------------------	---	---

WARNING!

Prevent the Side Impact Cushions from being punctured. Puncture damage will cause the cushions not to perform as intended.

Cover	<ul style="list-style-type: none"> • HAND WASH the cover using cold water and mild soap. • LINE DRY to prevent the cover from shrinking. 	<p>DO NOT</p> <ul style="list-style-type: none"> • Bleach • Machine wash • Machine dry • Iron
--------------	--	--

Harness	<ul style="list-style-type: none"> • SPONGE CLEAN the harness using warm water and mild soap. • TOWEL DRY 	<p>DO NOT</p> <ul style="list-style-type: none"> • Disassemble the harness • Bleach • Machine wash • Machine dry • Iron
----------------	---	---

Harness Buckle	<ul style="list-style-type: none"> • THOROUGHLY RINSE the buckle using warm water. • TEST THE BUCKLE by fastening and unfastening until a click is heard after inserting each buckle tongue. If clicks are not heard, repeat the cleaning procedure. • TOWEL DRY 	<p>DO NOT</p> <ul style="list-style-type: none"> • Soak • Lubricate • Use solvents • Use soap or household detergents
-----------------------	---	--

Anti-Rebound Bar	<ul style="list-style-type: none"> • SPONGE CLEAN the anti-rebound bar using warm water and mild soap. • TOWEL DRY. 	<p>DO NOT</p> <ul style="list-style-type: none"> • Disassemble • Bleach • Machine wash • Machine dry • Iron
-------------------------	---	---

Troubleshooting

Problem	Possible Solution
The CLICKTIGHT will not close with a click to signal that it is secure.	<p>There may be debris or other objects interfering with the mechanism. Ensure the seat area is clear of any obstructions and try closing the CLICKTIGHT again.</p> <p>There may be too much tension in the belt/strap. Do not overtighten the belt/strap before closing the CLICKTIGHT. Only remove slack.</p>
The logo on the CLICKTIGHT dial will not return to a horizontal position.	Press down again on the CLICKTIGHT to the left and right of the bezel to ensure the CLICKTIGHT pins have fully engaged.
The harness release button will not operate.	There may be debris in the mechanism. Clean the mechanism, then try using the button again.
The harness cannot be adjusted to its full height.	Check the seating position where the child seat is installed. The vehicle head restraint may obstruct the path of the child seat harness height adjuster. Remove or raise the vehicle head restraint and try adjusting the harness height again.
The harness cannot achieve a snug fit.	The harness can be adjusted to a shortened length for use with small infants (approx. 10 lbs and under). See pages 23-24 for instructions on adjusting the harness length.
The harness is hard to adjust.	Check for harness twisting and ensure that the comfort pads and impact absorbing chest pads are not interfering with the harness. Pull comfort pads and impact absorbing chest pads down.
The harness is uneven.	Pull comfort pads and impact absorbing chest pads down. Hold harness straps up and away from seat while closing the CLICKTIGHT.
The buckle will not fasten with a click after each tongue is inserted.	There may be debris in the buckle mechanism. Clean the buckle (see page 44), then try fastening the buckle again.

Please contact Britax Consumer Services at 1-888-427-4829 or 1-704-409-1699 if you have an issue not listed here.

Warranty

This child seat was manufactured by Britax Child Safety, Inc. (“Britax”). Britax warrants this product to the original retail purchaser as follows:

LIMITED ONE-YEAR WARRANTY

This product is warranted against defective materials or workmanship for one year from the date of original purchase. Proof of purchase is required. Your exclusive remedy for this warranty is that Britax will, at its option, provide repair or replacement components for this product. Britax reserves the right to discontinue or change fabrics, parts, models or products, or to make substitutions.

To make a claim under this warranty, you must contact Britax Consumer Services at 1-888-427-4829 or 1-704-409-1699, or write to us using the address on the back cover of this booklet.

PLEASE COMPLETE AND MAIL THE OWNER REGISTRATION CARD WITHIN (30) DAYS OF PURCHASE

You may also register online at us.britax.com/registration.

WARRANTY LIMITATIONS

This warranty does not include damages which arise from negligence, misuse or use not in accordance with the product instruction.

The use of non-Britax covers, inserts, toys, accessories, or tightening devices is not approved by Britax. Their use could cause this child seat to fail Federal Motor Vehicle Safety Standards or not perform as intended in a crash. Their use may void the Britax warranty.

LIMITATION OF DAMAGES

The warranty and remedies as set forth above are exclusive and in lieu of all others, oral or written, express or implied. In no event will Britax, or the retailer selling this product, be liable to you for any damages, including incidental or consequential damages, arising out of the use or inability to use this product.

LIMITATIONS OF WARRANTIES AND OTHER WARRANTY TERMS AND STATE LAWS

Any implied warranties, including implied warranties of merchantability and fitness for a particular purpose, shall be limited to the duration and terms of the express written warranty. Some states do not allow limitations on how long an implied warranty lasts or the exclusion or limitation of incidental or consequential damages, so the above limitations may not apply to you. This warranty gives you specific legal rights, and you may have other rights, which vary from state to state. Neither Britax, nor the retailer selling this product, authorizes any person to create for it any other warranty, obligation, or liability in connection with this product.

Índice

Características del asiento para niños.....	2
Información de seguridad.....	4
Advertencia	4
Notas importantes	5
Registro.....	5
Certificación.....	6
Información para acomodar al niño	7
Instalación con orientación hacia trasera... 8	8
Instalación del cinturón banda horizontal y transversal (Metodo preferido)	8
Instalación del anclajes inferiores.....	10
Instalación del cinturón de banda horizontal.....	12
Instalación con orientación hacia delante 14	14
Instalación del cinturón banda horizontal y transversal (Metodo preferido)	14
Instalación del anclajes inferiores.....	16
Instalación del cinturón de banda horizontal.....	18
Sujeción del niño	20
Funciones del asiento para niños	22
Indicador de ajuste del arnés Click & Safe	22
Cómo ajustar la altura del arnés	23
Ajustando la longitud del arnés	23
Posición de la hebilla del arnés.....	25
Cómo usar la hebilla del arnés	25
Cómo usar el broche pectoral	25
Almohada de confort	26
Posiciones del asiento	26
Cómo quitar el asiento para niños.....	27
Barra anti-rebote (Modelos especificos).....	28
Cómo usar los anclajes inferiores y las correas de retención para niños (sistema LATCH).....	29
Conectores inferiores.....	29
Correa de retención con resistencia a impacto	30
Compatibilidad con el vehículo	33
Posiciones de los asientos en el vehículo.....	33
Cinturones del asiento no compatibles con el vehículo.....	34
Mantenimiento	35
Cubierta	35
Hebilla del arnés	39
Almohadillas de pecho con resistencia a impacto ..	41
Limpieza	44
Resolución de problemas.....	45
Garantía	47

ADVOCATE®, BOULEVARD®, Britax®, CLICK & SAFE®, CLICKTIGHT™, y EZ-Buckle™ son marcas registradas propiedad de Britax, y registradas en EE.UU. y otros países. Todos los derechos reservados. ©2017 Britax Child Safety, Inc. Este producto y sus componentes están sujetos a cambios sin previo aviso.

Impreso en EE.UU. P03810300_A:07.17

Características del asiento para niños

Parte frontal

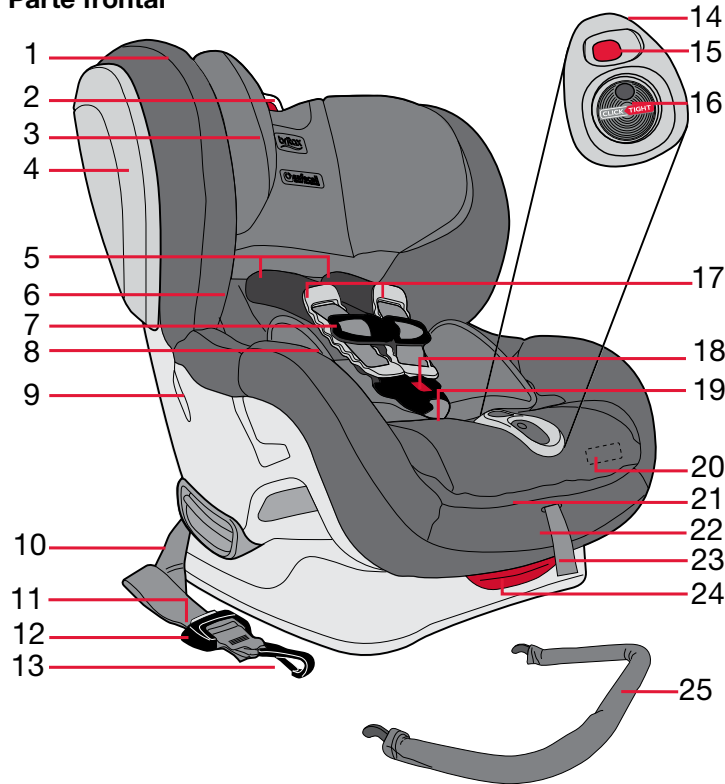

Parte trasera

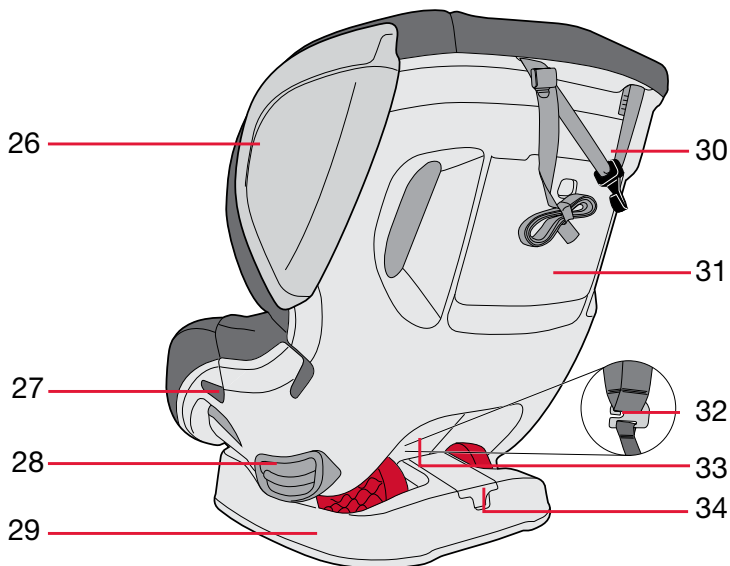

Descripción

1. Cubierta
2. Regulador de altura del arnés
3. Reposacabezas
4. Las almohadillas de protección lateral (ADVOCATE solamente)
5. Almohadillas de confort
6.  Compartimento para la guía del usuario (en el bolsillo detrás de la cubierta)
7. Broche pectoral
8. Almohada de confort
9. Guía del cinturón para orientación delantera/ Soporte para el arnés
10. Correa de conector inferior (pieza LATCH)
11. Botón de desbloqueo del ajuste del conector inferior (pieza LATCH)
12. Ajuste del conector inferior (pieza LATCH)
13. Conector inferior (pieza LATCH)
14. Bisel del CLICKTIGHT
15. Botón de ajuste del arnés (rojo)
16. Disco del CLICKTIGHT
17. Almohadillas de pecho con resistencia a impacto
18. Hebilla para el arnés
19. Protector abdominal EZ-Buckle
20. Etiqueta con la fecha de fabricación y el número de serie (debajo de la cubierta)
21. Mecanismo del CLICKTIGHT
22. Indicador de ajuste del arnés Click & Safe (bajo la cubierta)
23. Correa de ajuste del arnés
24. Palanca de ajuste de la inclinación
25. Barra anti-rebote (modelos específicos)
26. Exterior del asiento
27. Guía del cinturón para orientación trasera
28. Indicador de inclinación
29. Base con resistencia a impacto
30. Correa de retención con resistencia a impacto (correa de anclaje superior - pieza LATCH) - almacenando en el almacenamiento de la correa de retención
31. Almacenamiento de la correa de retención
32. Gancho del arnés
33. Correas del arnés
34. Compartimentos para conectores inferiores

Información de seguridad

⚠ ADVERTENCIA!

De no seguirse todas las advertencias e instrucciones, podrían provocarse **LESIONES GRAVES** o la **MUERTE**.

REQUISITOS DE AJUSTE

- Utilice el asiento únicamente orientado hacia atrás cuando lo utilice con un bebé que pese menos de 9,1 kg (20 lb).
- Utilícelo únicamente con niños que pesen entre 2,3 y 29,4 kg (5 y 65 lb) y cuya altura sea de 124,5 cm (49 pulg) o menos. Utilícelo orientado hacia atrás con niños que pesen entre 2,3 y 18 kg (5 y 40 lb). Utilícelo orientado hacia delante con niños que pesen entre 9,1 y 29,4 kg (20 y 65 lb).
- Ajuste cómodamente los cinturones incluidos con este asiento de seguridad para niños alrededor de su niño.

INSTALACIÓN

- Asegure la correa de anclaje superior incluida con este asiento de seguridad para niños.
- Asegure este asiento de seguridad para niños con el sistema de anclaje del vehículo, si está disponible, o con un cinturón del vehículo.
- Use la ranura de la hebilla más cercana a su niño, pero no debajo, cuando instale el asiento para niños.

USO GENERAL

- Siga todas las instrucciones para este asiento de seguridad para niños y las instrucciones escritas.
- Registre su asiento de seguridad para niños con el fabricante.
- En un vehículo con posiciones designadas en los asientos traseros, los propietarios de los vehículos deben estar al tanto de que, según las estadísticas de accidentes, los niños están más seguros cuando están debidamente sujetos en los asientos traseros que en los asientos delanteros. Para garantizar la seguridad de su niño, consulte el apartado *Posiciones de los Asientos en el vehículo* en la página 33 y consulte el manual del propietario de su vehículo.
- Asegúrese siempre de que el sistema de seguridad para niños esté sujeto al vehículo, incluso cuando no esté ocupado, ya que en un accidente un sistema de seguridad para niños no sujeto puede lesionar a los ocupantes.
- Para evitar lesiones en caso de deterioro o daño oculto, interrumpa el uso de este asiento para niños si tiene más de diez años o ha sufrido en un accidente moderado o grave (véase a continuación). Consulte la *Etiqueta con la fecha de fabricación y el número de serie* en el asiento para niños (página 2-3).
- El uso de cubiertas, piezas, juguetes, accesorios o dispositivos de ajuste que no sean de Britax no está aprobado por Britax. Su uso podría hacer que el asiento para niños no cumpla con su función prevista en un accidente.
- **ADVOCATE SOLAMENTE** - Evite que las almohadillas de protección lateral frente a impactos sean perforados. El daño por perforación podría impedir que rindieran como cabe esperar en caso de accidente.

Notas importantes

- No instale con los anclajes inferiores para un niño que pesa más de:
 - **ADVOCATE:** 13,6 kg (30 lb) orientación hacia trasera o 15,8 kg (35 lb) orientación hacia delante.
 - **BOULEVARD:** 15,8 kg (35 lb) orientación hacia trasera o 18 kg (40 lb) orientación hacia delante.
- No use la correa de retención con una instalación orientación hacia atrás.
- Asegúrese de que la cubierta del asiento esté bien sujeta detrás de los marcadores rojos para permitir el cierre correcto del mecanismo CLICKTIGHT (véase página 37).
- Interrumpa el uso de este asiento para niños si ha sufrido un accidente moderado o grave. No es necesario reemplazarlo después de un accidente **menor**, definido por la Administración Nacional de Seguridad del Tráfico en las Carreteras (NHTSA, por sus siglas en inglés), si:
 - a. El vehículo puede conducirse desde el lugar del accidente; **y**
 - b. La puerta del vehículo más cercana al asiento para niños no resultó dañada; **y**
 - c. Los ocupantes del vehículo no resultaron lesionados; **y**
 - d. No hay daños visibles en el asiento para niños; **y**
 - e. Los airbags (si hay) no se activaron.
- Cubra el asiento para niños cuando el vehículo esté estacionado bajo la luz directa del sol. Las partes metálicas del asiento pueden calentarse y quemar al niño.
- Guarde el asiento para niños en un lugar seguro mientras no lo utiliza. Evite colocar objetos pesados encima.
- Nunca intente, excepto según se describe en este folleto, desmontar ninguna parte del asiento para niños o cambiar la forma en que se usan los cinturones de seguridad del vehículo o del arnés.
- Nunca use la correa del ajustador del arnés para levantar o transportar este asiento. Podría dañar el ajustador del arnés y las correas. Transporte siempre este asiento para niños sujetándolo por su armazón o correas de sujeción.

Registro

Los asientos de seguridad para niños pueden ser devueltos por razones de seguridad. Usted debe registrar este asiento para poder ser contactado en caso de una solicitud de devolución. Envíe su nombre, dirección, dirección de correo electrónico si está disponible y el número de modelo y fecha de fabricación del asiento a Britax Child Safety, Inc. P.O. Box 91167 Allentown, PA 18109-9925, o llame al 1-888-427-4829 o 1-704-409-1699, o regístrese en us.britax.com/registration. Para obtener información sobre la devolución, llame a la línea directa de Seguridad Vial del Gobierno de los EE.UU. al 1-888-327-4236 (TTY 1-800-424-9153), o visite <http://www.NHTSA.gov>.

Para su comodidad, registre toda la información sobre el asiento para niños a continuación. Consulte la *Etiqueta con la fecha de fabricación y el número de serie* para obtener toda la información (véase página 2).

Nombre y número del modelo: _____

Número de serie: _____

Número de lote: _____

Fecha de fabricación: _____

Certificación

Este asiento está certificado para su uso en vehículos de motor y aviones.

Vehículos de motor

Este sistema de asiento para niños cumple con todas las normas federales de seguridad para vehículos de motor aplicables (FMVSS 213).

Aviones



Certificado para su uso en aviones

Este asiento para niños está certificado para su uso en aviones. La Administración Federal de Aviación (FAA, por sus siglas en inglés) recomienda que un niño que pesa hasta 18 kg (40 lb) utilice un asiento para niños con arnés certificado mientras viaja en avión.

Para instalar orientación hacia atrás en avión:

1. Recline el asiento para niños y coloque el asiento orientado hacia atrás en el avión (véase página 26).
2. Deslice el cinturón del avión por las guías de cinturón del orientación hacia atrás **encima** de la cubierta con el CLICKTIGHT cerrado.
3. Asegúrese de que el cinturón de banda horizontal no se retuerza, abroche el cinturón del asiento, y tenserlo.

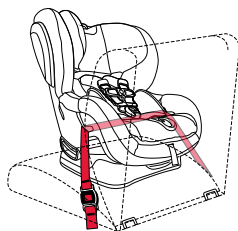

Para instalar orientación hacia delante en avión:

1. Coloque el asiento para niños en un posición vertical y orientado hacia delante en el asiento del avión.
2. Deslice el cinturón abdominal del avión por las guías de cinturón del orientación hacia delante **por debajo** de la cubierta con el CLICKTIGHT cerrad.
3. Asegúrese de que el cinturón de banda horizontal no se retuerza, abroche el cinturón del asiento, y tenserlo.

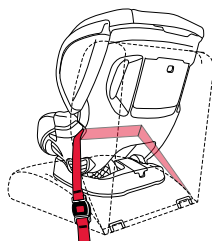

NOTA: Para obtener más instrucciones sobre la sujeción de su niño y ajustando la forma vea la página 20.

- Instale su asiento para niños en un asiento con ventanilla para evitar bloquear el pasillo.
- Si el cinturón del avión es demasiado corto, pida al asistente de vuelo un extensor de cinturón.
- Su niño puede experimentar incomodidad si la hebilla queda situada en la zona de asiento de un asiento para niños después de su instalación.
- Los cinturones inflables para la cadera de los aviones no son compatibles con este asiento para niños.
- Este asiento no es apto para todos los aviones. Comuníquese con su aerolínea antes de viajar para verificar la colocación.

Información para acomodar al niño

Orientado hacia atrás: 2,3 - 18 kg (5 - 40 lb)

La Academia Americana de Pediatría recomienda que todos los niños y bebés deben viajar en un asiento para coches orientado hacia atrás hasta los 2 años o hasta que alcancen el peso o la altura máxima permitida por el fabricante de su asiento para coches.

Britax recomienda firmemente que los niños viajen orientados hacia atrás hasta la altura y el peso especificados.

Use la orientación hacia atrás:

- Con las correas del arnés en la posición más cercana o por debajo de los hombros del niño **y**
- con niños que pesen de 2,3 - 18 kg (5 - 40 lb) **y**
- cuando la parte superior de la cabeza del niño esté al menos 2,5 cm (1 pulg) por debajo de la parte superior del reposacabezas.



Orientación hacia adelante: 9,1 - 29,4 kg (20 - 65 lb)

Britax recomienda firmemente que los niños estén sujetos con un sistema de arnés hasta que excedan los límites de peso o altura especificados.

Use la orientación hacia adelante:

- con las correas del arnés en la posición más cercana o por encima de los hombros del niño, en paralelo al nivel del suelo **y**
- con niños que pesen 9,1 - 29,4 kg (20 - 65 lb) **y**
- que midan 124,5 cm (49 pulg) o menos **y**
- cuando la parte superior de las orejas esté por debajo de la parte superior del reposacabezas.

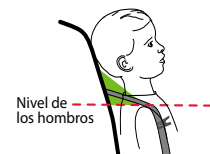

Instalación con orientación hacia trasera

Instalación del cinturón banda horizontal y transversal (Metodo preferido)

1. Abra el CLICKTIGHT.
 - a. Presione la cavidad en el disco CLICKTIGHT.
 - b. Rote el disco en el sentido de las agujas del reloj hasta que CLICKTIGHT se suelte y se abra.
2. Instale la barra anti-rebote, si está incluido (véase página 28).
3. Recline el asiento para niños desocupado y coloque el asiento orientado hacia atrás en el vehículo. Asegúrese de que la base del asiento para niños no sobresalga más de 7,6 cm (3 pulg) sobre el borde del asiento del vehículo (véase páginas 26-27).
4. Deslice ambas partes del cinturón del vehículo en las guías de los cinturones traseros.
5. Asegúrese de que el cinturón del vehículo no se retuerza y abroche el cinturón del asiento.
6. Tense la parte horizontal (a) y luego la parte transversal (b) del cinturón del vehículo.

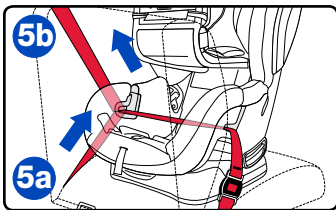
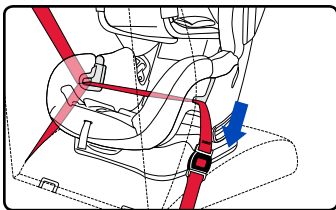
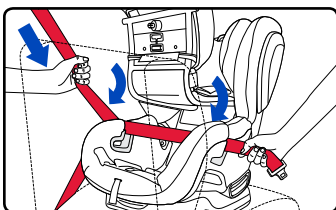
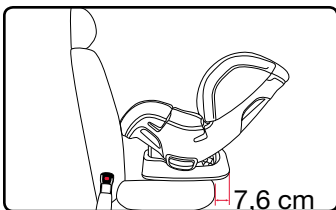
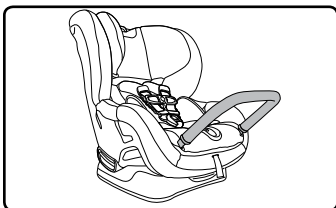
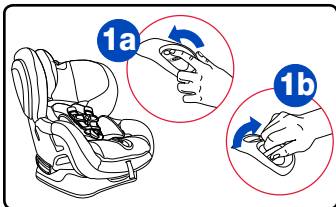

7. Cierre el CLICKTIGHT.
 - Un clic confirma que el CLICKTIGHT está asegurado.

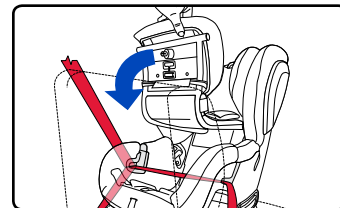

Instalación con orientación hacia atrás con cinturón de banda horizontal y transversal

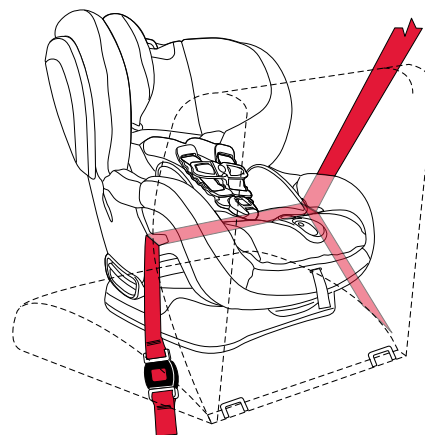

✓ LISTA DE VERIFICACIÓN

- ✓ Asegúrese de que el logo en el disco CLICKTIGHT ha regresado a una posición horizontal.
- ✓ Verifique que la bola del indicador de reclinación está en el sección permitida azul por el tamaño del niño y que la base del asiento para niños no sobresalga más de 7,6 cm (3 pulg) sobre el borde del asiento del vehículo (véase páginas 26-27).
- ✓ Verifique que todas las conexiones estén aseguradas y las correas no estén retorcidas.
- ✓ Compruebe que el asiento para niños no se mueva hacia adelante y hacia atrás o de lado a lado más de 2,5 cm (1 pulg) en la guía del cinturón. Si el niño no está sujeto, repita la instalación o sitúelo en un asiento diferente.

Instalación del anclajes inferiores

IMPORTANTE: No instale el asiento con los anclajes inferiores para un niño que pese más de:

- **ADVOCATE:** 13,6 kg (30 lb)
- **BOULEVARD:** 15,8 kg (35 lb)

1. Abra el CLICKTIGHT.
 - a. Presione la cavidad en el disco CLICKTIGHT.
 - b. Rote el disco en el sentido de las agujas del reloj hasta que CLICKTIGHT se suelte y se abra.

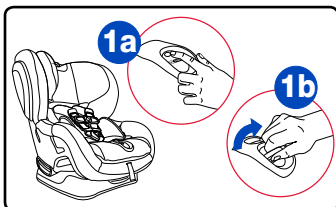

2. Instale la barra anti-rebote, si está incluido (véase página 28).

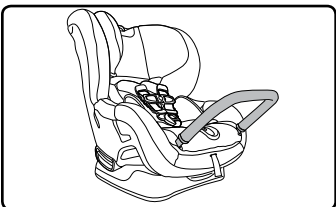

3. Recline el asiento para niños desocupado y coloque el asiento orientado hacia atrás en el vehículo. Asegúrese de que la base del asiento para niños no sobresalga más de 7,6 cm (3 pulg) sobre el borde del asiento del vehículo (véase páginas 26-27).

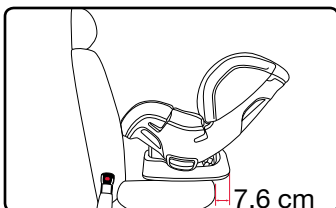

4. Retire los conectores inferiores del compartimento de almacenamiento atrás del asiento y estire la correa hasta la longitud máxima, en la dirección del lado izquierdo del niño.

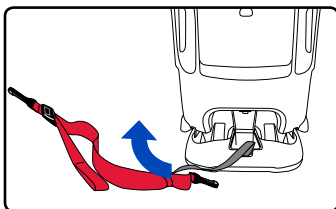

5. Deslice la correa del conector inferior en las guías de cinturón con orientación hacia atrás del lado izquierdo del niño y presione firmemente los conectores inferiores **sobre** sus anclajes inferiores adyacentes.

- Verifique que los conectores estén asegurados y la correa no se retuerza.

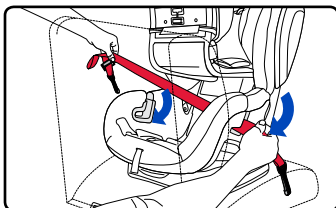

6. Jale del extremo de la correa del conector inferior para tensarla.

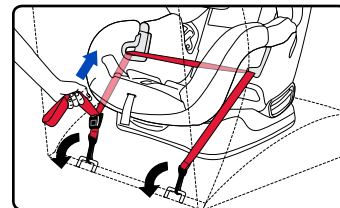

7. Cierre el CLICKTIGHT.
 - Un clic confirma que el CLICKTIGHT está asegurado.

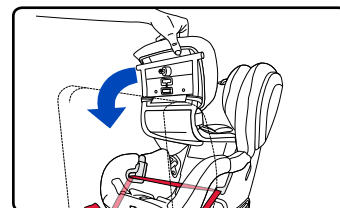

Instalación con orientación hacia atrás con anclajes inferiores

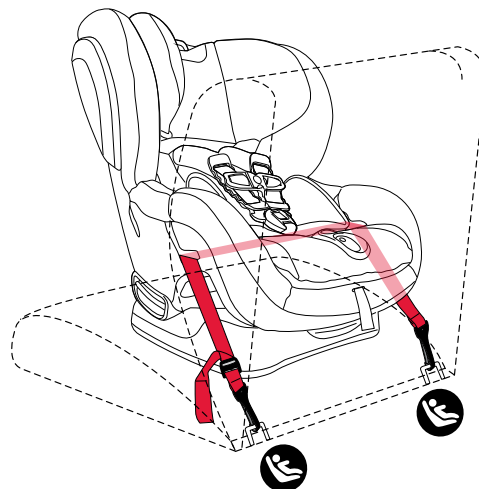

✓ LISTA DE VERIFICACIÓN

- ✓ Asegúrese de que el logo en el disco CLICKTIGHT ha regresado a una posición horizontal.
- ✓ Verifique que la bola del indicador de reclinación está en el sección permitida azul por el tamaño del niño y que la base del asiento para niños no sobresalga más de 7,6 cm (3 pulg) sobre el borde del asiento del vehículo (véase páginas 26-27).
- ✓ Verifique que todas las conexiones estén aseguradas y las correas no estén retorcidas.
- ✓ Compruebe que el asiento para niños no se mueva hacia adelante y hacia atrás o de lado a lado más de 2,5 cm (1 pulg) en la guía del cinturón. Si el niño no está sujeto, repita la instalación o sitúelo en un asiento diferente.

Instalación del cinturón de banda horizontal

1. Abra el CLICKTIGHT.
 - a. Presione la cavidad en el disco CLICKTIGHT.
 - b. Rote el disco en el sentido de las agujas del reloj hasta que CLICKTIGHT se suelte y se abra.

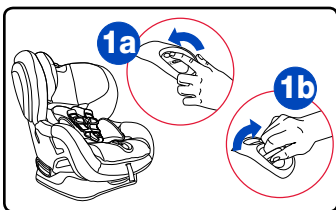

2. Instale la barra anti-rebote, si está incluido (véase página 28).

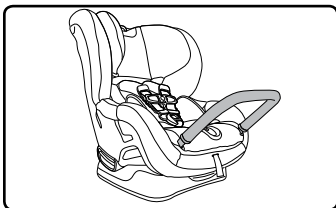

3. Recline el asiento para niños desocupado y coloque el asiento orientado hacia atrás en el vehículo. Asegúrese de que la base del asiento para niños no sobresalga más de 7,6 cm (3 pulg) sobre el borde del asiento del vehículo (véase páginas 26-27).

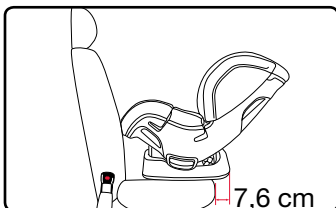

4. Deslice el cinturón del vehículo en las guías de cinturón con orientación hacia atrás.

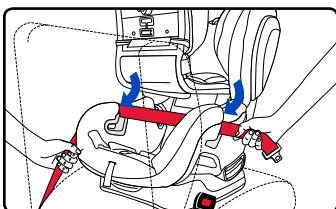

5. Asegúrese de que el cinturón del vehículo no se retuerza y abroche el cinturón del asiento.

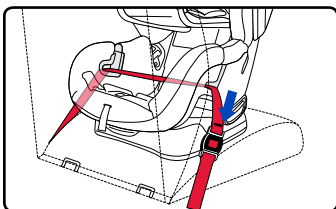

6. Bloquee y tense el cinturón del vehículo.

NOTA: Asegúrese que el cinturón del vehículo quede bloqueado. Consulte el manual de vehículo.

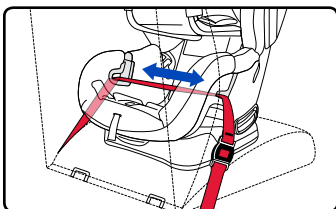

7. Cierre el CLICKTIGHT.

– Un clic confirma que el CLICKTIGHT está asegurado.

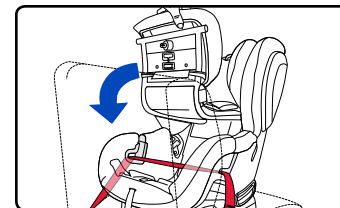

Instalación con orientación hacia atrás con cinturón de banda horizontal

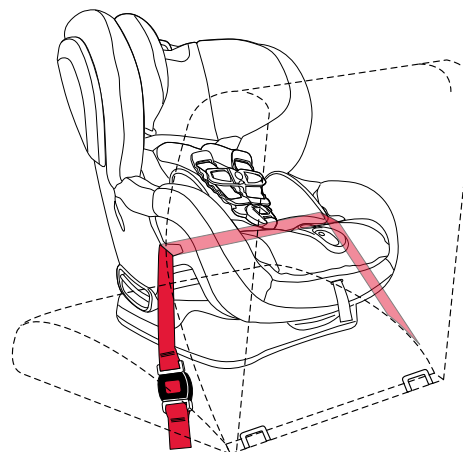

✓ LISTA DE VERIFICACIÓN

- ✓ Asegúrese de que el logo en el disco CLICKTIGHT ha regresado a una posición horizontal.
- ✓ Verifique que la bola del indicador de reclinación está en la sección permitida azul por el tamaño del niño y que la base del asiento para niños no sobresalga más de 7,6 cm (3 pulg) sobre el borde del asiento del vehículo (véase páginas 26-27).
- ✓ Verifique que todas las conexiones estén aseguradas y las correas no estén retorcidas.
- ✓ Compruebe que el asiento para niños no se mueva hacia adelante y hacia atrás o de lado a lado más de 2,5 cm (1 pulgada) en la guía del cinturón. Si el niño no está sujeto, repita la instalación o sitúelo en un asiento diferente.

Instalación con orientación hacia delante

Instalación del cinturón banda horizontal y transversal (Metodo preferido)

1. Retire la correa de fijación del compartimento de almacenamiento para la correa de retención y colóquela hacia arriba y sobre la parte trasera del asiento para niños.

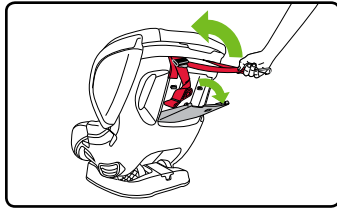

2. Recline el asiento para niños desocupado y coloque el asiento orientado hacia adelante en el vehículo. Asegúrese de que la base del asiento para niños sea plana en el asiento del vehículo y que no sobresalga más de 7,6 cm (3 pulg) de la base sobre el borde del asiento del vehículo (véase páginas 26-27).

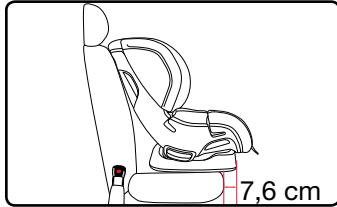

3. Abra el CLICKTIGHT.

- a. Presione la cavidad en el disco CLICKTIGHT.
- b. Rote el disco en el sentido de las agujas del reloj hasta que CLICKTIGHT se suelte y se abra.

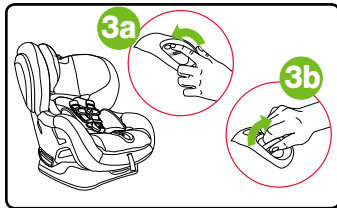

4. Deslice ambas partes del cinturón del vehículo en las guías de los cinturones orientados hacia delante.

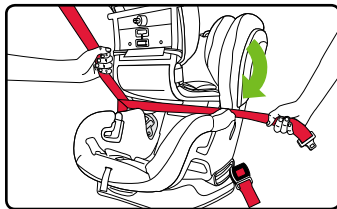

5. Asegúrese de que el cinturón del vehículo no se retuerza y abroche el cinturón del asiento.

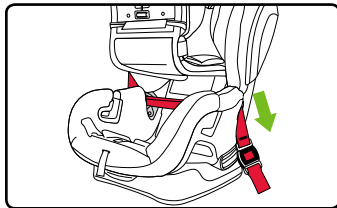

6. Tense la parte horizontal (a) y luego la parte transversal (b) del cinturón del vehículo.

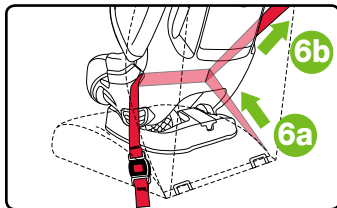

7. Cierre el CLICKTIGHT.
– Un clic confirma que el CLICKTIGHT está asegurado.

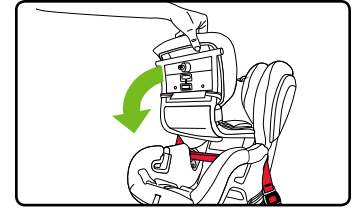

8. Coloque la correa de retención en un anclaje designado (consulte el manual del propietario del vehículo) y ténsela (véase página 31).

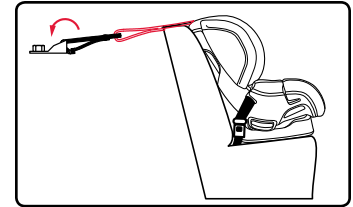

Instalación con orientación hacia adelante con cinturón de banda horizontal y transversal

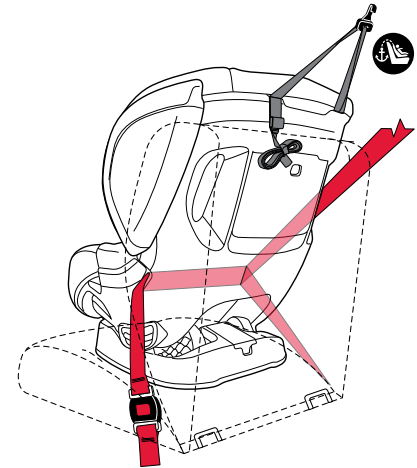

✓ LISTA DE VERIFICACIÓN

- ✓ Asegúrese de que el logo en el disco CLICKTIGHT ha regresado a una posición horizontal.
- ✓ Verifique que todas las conexiones estén aseguradas y las correas no estén retorcidas.
- ✓ Verifique que la bola del indicador de reclinación está en el sección permitida verde por el tamaño del niño y que la base del asiento para niños no sobresalga más de 7,6 cm (3 pulg) sobre el borde del asiento del vehículo (véase páginas 26-27).
- ✓ Compruebe que el asiento para niños no se mueva hacia adelante y hacia atrás o de lado a lado más de 2,5 cm (1 pulg) en la guía del cinturón. Si el niño no está sujeto, repita la instalación o sitúelo en un asiento diferente.
- ✓ Compruebe que el exceso de tela de la correa de retención esté dentro de su vehículo y sujeto con la correa elástica.

Instalación del anclajes inferiores

IMPORTANTE: No instale el asiento con los anclajes inferiores para un niño que pese más de:

- **ADVOCATE:** 15,8 kg (35 lbs)
- **BOULEVARD:** 18 kg (40 lbs)

1. Retire los conectores inferiores del compartimento de almacenamiento atrás del asiento y estire la correa hasta la longitud máxima, en la dirección del lado izquierdo del niño.
2. Retire la correa de retención del compartimento de almacenamiento para la correa de fijación y colóquela hacia arriba y sobre la parte trasera del asiento para niños.
3. Recline el asiento para niños desocupado y coloque el asiento orientado hacia adelante en el vehículo. Asegúrese de que la base del asiento para niños sea plana en el asiento del vehículo y que no sobresalga más de 7,6 cm (3 pulg) de la base sobre el borde del asiento del vehículo (véase páginas 26- 27).
4. Abra el CLICKTIGHT.
 - a. Presione la cavidad en el disco CLICKTIGHT.
 - b. Rote el disco en el sentido de las agujas del reloj hasta que CLICKTIGHT se suelte y se abra.
5. Deslice la correa del conector inferior en las guías de cinturón con orientación hacia adelante del lado izquierdo del niño y presione firmemente los conectores inferiores sobre sus anclajes inferiores adyacentes.
 - Verifique que los conectores estén asegurados y la correa no se retuerza.
6. Jale del extremo de la correa del conector inferior para tensarla.

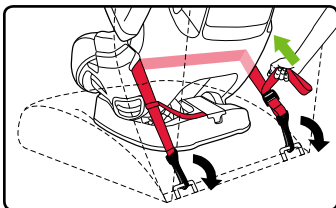
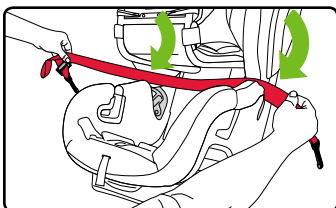
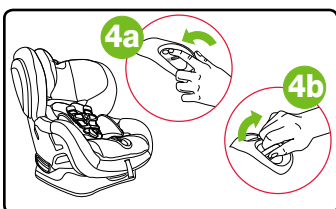
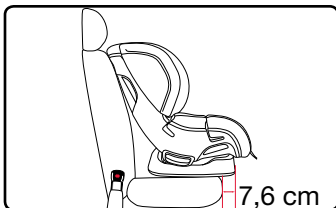
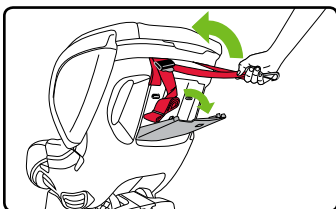
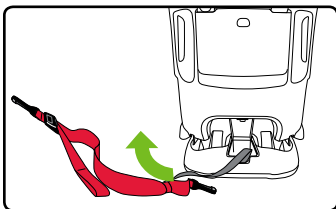

7. Cierre el CLICKTIGHT.
 - Un clic confirma que el CLICKTIGHT está asegurado.

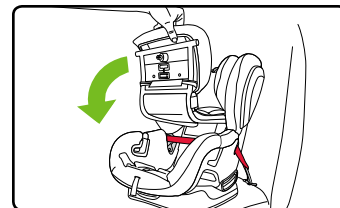

8. Coloque la correa de retención en un anclaje designado (consulte el manual del propietario del vehículo) y ténsela (véase página 31).

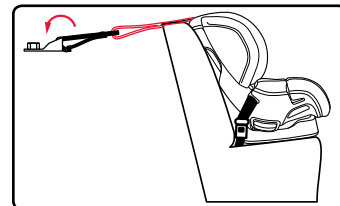

Instalación con orientación hacia adelante con anclajes inferiores

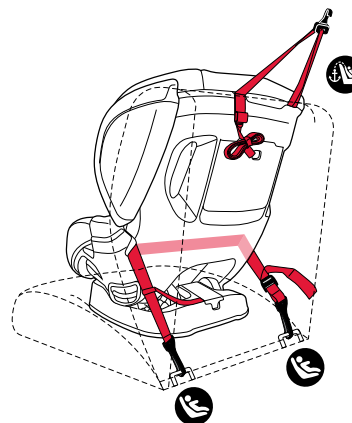

✓ LISTA DE VERIFICACIÓN

- ✓ Asegúrese de que el logo en el disco CLICKTIGHT ha regresado a una posición horizontal.
- ✓ Verifique que todas las conexiones estén aseguradas y las correas no estén retorcidas.
- ✓ Verifique que la bola del indicador de reclinación está en el sección permitida verde por el tamaño del niño y que la base del asiento para niños no sobresalga más de 7,6 cm (3 pulg) sobre el borde del asiento del vehículo (véase páginas 26-27).
- ✓ Compruebe que el asiento para niños no se mueva hacia adelante y hacia atrás o de lado a lado más de 2,5 cm (1 pulg) en la guía del cinturón. Si el niño no está sujeto, repita la instalación o sitúelo en un asiento diferente.
- ✓ Compruebe que el exceso de tela de la correa de retención esté dentro de su vehículo y sujeto con la correa elástica.

Instalación del cinturón de banda horizontal

1. Retire la correa de fijación del compartimento de almacenamiento para la correa de retención y colóquela hacia arriba y sobre la parte trasera del asiento para niños.

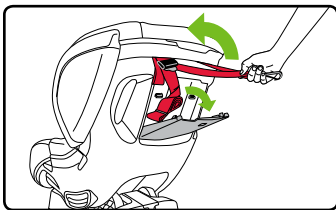

2. Coloque el asiento para niños desocupado en un posición vertical y orientado hacia delante en el asiento del vehículo. Asegúrese de que la base del asiento para niños sea plana en el asiento del vehículo y que no sobresalga más de 7,6 cm (3 pulg) de la base sobre el borde del asiento del vehículo (véase páginas 26-27).

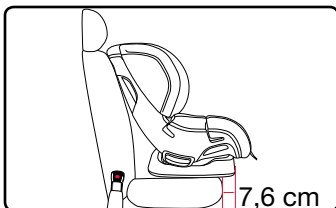

3. Abra el CLICKTIGHT.
 - a. Presione la cavidad en el disco CLICKTIGHT.
 - b. Rote el disco en el sentido de las agujas del reloj hasta que CLICKTIGHT se suelte y se abra.

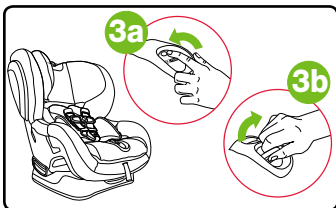

4. Deslice el cinturón del vehículo en las guías de los cinturones delanteros.

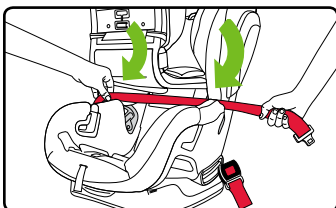

5. Asegúrese de que el cinturón del vehículo no se retuerza y abroche el cinturón del asiento.

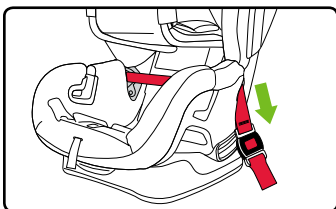

6. Empuje hacia abajo en el medio del asiento de seguridad con una fuerza moderada (aproximadamente 20,4 kg/45 lb), comprimiendo el asiento del vehículo, mientras que apriete el cinturón del vehículo.

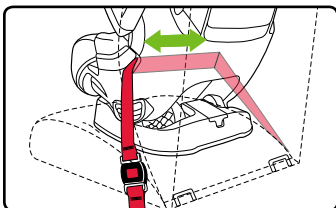

NOTA: Asegúrese de que el cinturón del vehículo está bloqueado como dirigida por el manual del propietario del vehículo.

7. Cierre el CLICKTIGHT.

– Un clic confirma que el CLICKTIGHT está asegurado.

NOTA: Si es difícil cerrar el CLICKTIGHT, repita el paso 6 con menos tensión en el cinturón del vehículo.

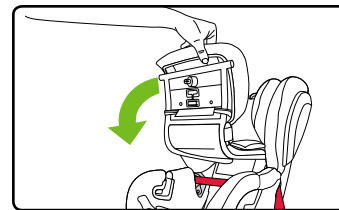

8. Coloque la correa de retención en un anclaje designado (consulte el manual del propietario del vehículo) y ténsela (véase página 31).

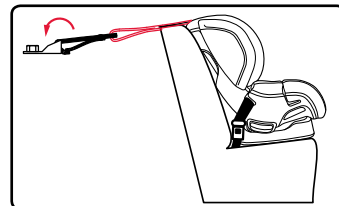

Instalación con orientación hacia adelante con cinturón de banda horizontal

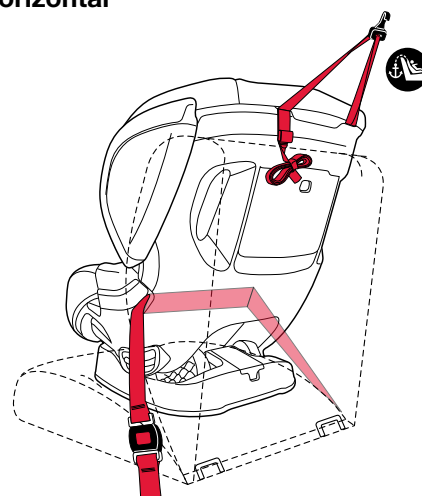

✓ LISTA DE VERIFICACIÓN

- ✓ Asegúrese de que el logo en el disco CLICKTIGHT ha regresado a una posición horizontal.
- ✓ Verifique que todas las conexiones estén aseguradas y las correas no estén retorcidas.
- ✓ Verifique que la bola del indicador de reclinación está en el sección permitida verde por el tamaño del niño y que la base del asiento para niños no sobresalga más de 7,6 cm (3 pulg) sobre el borde del asiento del vehículo (véase páginas 26-27).
- ✓ Compruebe que el asiento para niños no se mueva hacia adelante y hacia atrás o de lado a lado más de 2,5 cm (1 pulg) en la guía del cinturón. Si el niño no está sujeto, repita la instalación o sitúelo en un asiento diferente.
- ✓ Compruebe que el exceso de tela de la correa de retención esté dentro de su vehículo y sujeto con la correa elástica.

Sujeción del niño

IMPORTANTE: Se recomienda encarecidamente el uso de las almohadillas de pecho con resistencia a impacto por orientación hacia delante. Retirar las almohadillas de pecho es opcional en la orientación hacia atrás para asegurar un ajuste holgado para los niños pequeños.

1. Realice los ajustes correctos al arnés y a la hebilla (véase la página 23 - 25).

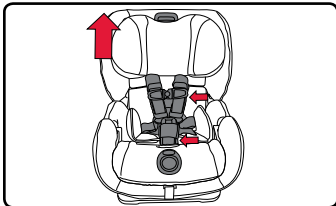

2. Afloje el arnés.

- a. Presione el botón de liberación del arnés.
- b. Jale de ambas correas del arnés hacia delante.

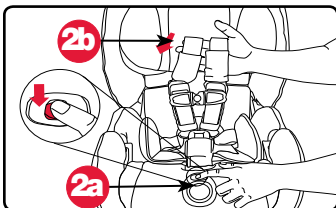

3. Abra el broche pectoral.
 - a. Presione las lengüetas.
 - b. Separe las dos piezas.

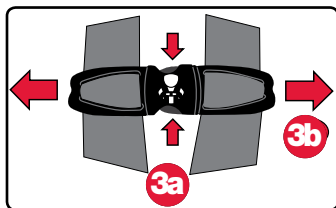

4. Suelte la hebilla y acople las correas del arnés en las zonas de sujeción del arnés.

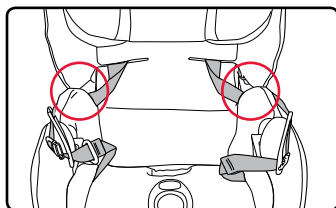

5. Siente a su hijo en el asiento de seguridad para niños. Asegúrese de que el niño esté en posición vertical y no inclinado. La parte inferior del niño debe estar en contacto con el asiento de seguridad infantil y la espalda quedar erguida contra la parte posterior.

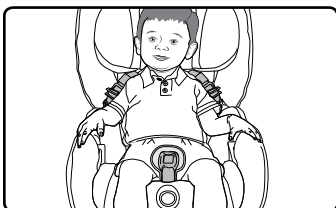

6. Ajuste las correas del arnés alrededor del niño.

IMPORTANTE: Ajuste el arnés para adaptarlo a la ropa que usa el niño. Retire los abrigos y/o chaquetas voluminosas antes de colocar al niño en el asiento.

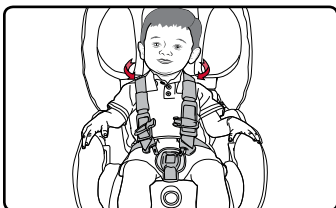

7. Abroche la hebilla del arnés. Las lengüetas de la hebilla están bien enganchadas si escucha un clic cuando inserta cada lado de las lengüetas.

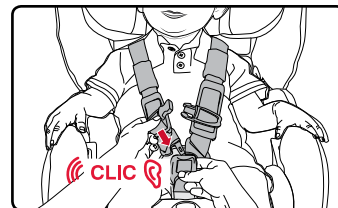

8. Compruebe la altura correcta del arnés y jala el exceso de las correas hasta los hombros antes de apretar.

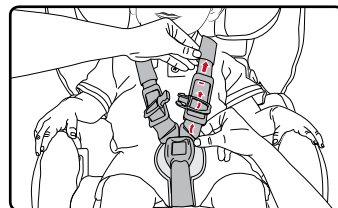

9. Para apretar el arnés, jale de la correa de ajuste del arnés. **El indicador Click & Safe hará un clic cuando el arnés esté dentro del rango apropiado de ajuste**

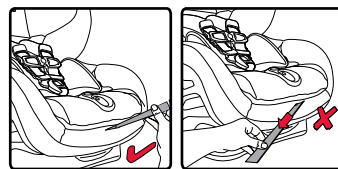

NOTA: El arnés debe quedar perfectamente ajustado alrededor del niño de manera que este esté cómodo.

Para que una correa esté perfectamente ajustada, no debe quedar holgada. Debe formar una línea relativamente recta, sin torsiones. No debe oprimir la piel del niño ni provocar que el cuerpo adopte una postura que no sea natural. No debe quedar arnés sobrante.

✓ Jale de la correa de ajuste en línea recta del arnés para tensarla.

✗ No jale hacia los lados.

10. Fije el broche pectoral y coloque las almohadillas de pecho en una posición cómoda por el niño dentro de la gama de un broche pectoral correctamente colocado.

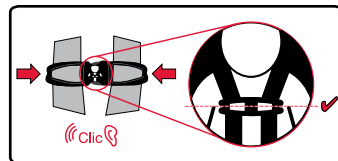

NOTA: La altura adecuada para el broche pectoral está a la mitad del pecho, justo a la altura de las axilas.

✓ LISTA DE VERIFICACIÓN

Antes de viajar, compruebe los siguientes puntos:

- ✓ Las correas del arnés no están torcidas.
- ✓ El arnés está bien ajustado.
- ✓ La hebilla está abrochada.
- ✓ El broche pectoral está a la altura de las axilas del niño.

Funciones del asiento para niños

Indicador de ajuste del arnés Click & Safe

IMPORTANTE: Consulte las páginas 20-2 para obtener información detallada sobre cómo colocar al niño de manera segura.

El indicador Click & Safe está diseñado para detectar si la correa de ajuste está tensa, mediante la presencia de tirantez. Cuando el ajuste está en la posición correcta, oírás un clic. El arnés debe quedar perfectamente ajustado alrededor del niño de manera que este esté cómodo. Para que una correa esté perfectamente ajustada, no debe quedar holgada. Debe formar una línea relativamente recta, sin torsiones. No debe oprimir la piel del niño ni provocar que el cuerpo adopte una postura que no sea natural. No debe quedar arnés sobrante en los hombros del niño. Siga los pasos que aparecen a continuación para ajustar el arnés.

Ajuste del arnés:

1. Antes de tensar el arnés, quítele al niño cualquier prenda abultada que pueda llevar puesta.
2. Compruebe que la altura del arnés sea la adecuada.
3. Asegúrese de que el arnés no queda holgado en la parte superior de los muslos del niño.

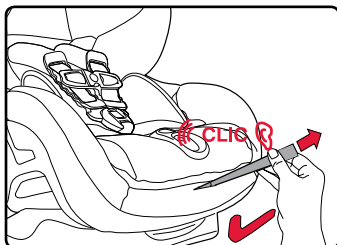

4. Jale de la correa de ajuste hacia afuera del asiento de seguridad para niños hasta oír un clic. **El indicador Click & Safe emitirá un clic cuando el arnés esté bien ajustado.**

NOTA: Si el arnés sigue quedando holgado, vuelva a repetir el primer paso y jale de nuevo de la correa de ajuste hacia arriba y hacia fuera del asiento de seguridad para niños hasta oír otro clic, que indicará que el arnés está bien ceñido. Puede que sea necesario volver a confirmar que el arnés está bien ajustado. Siempre debe comprobar que el arnés está tirante verificando que no queda cinturón sobrante en los hombros.

✓ LISTA DE VERIFICACIÓN

- ✓ Compruebe que el arnés está abrochado y bien acoplado.
- ✓ Asegúrese de que el arnés está bien ajustado y que no queda correa sobrante en los hombros.

Cómo ajustar la altura del arnés

- Con una orientación **hacia atrás**, las correas del arnés deben estar en la posición más cercana o por **debajo** de los hombros del niño. Consulte la página 7.
- Con una orientación **hacia adelante**, las correas del arnés deben estar en la posición más cercana o por **encima** de los hombros del niño. Consulte la página 7.

1. Afloje el arnés.
 - a. Presione el botón de liberación del arnés.
 - b. Jale de ambas correas del arnés hacia delante.
2. Apriete el ajustador de la altura del arnés, deslice el arnés en la posición deseada y suelte.

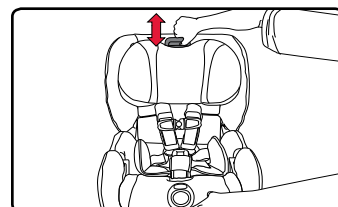
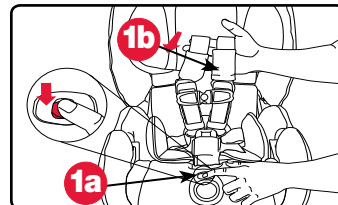

3. Asegúrese de que el arnés esté bloqueado en su posición.

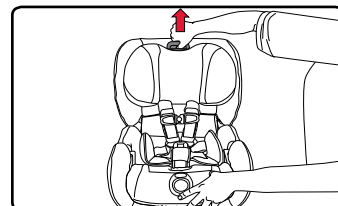

Ajustando la longitud del arnés

IMPORTANTE: Ajuste el arnés a la longitud acortada si no se puede lograr un arnés cómodo con un niño pequeño (aproximadamente 10 libras y debajo).

Acortando el arnés

1. Abra el CLICKTIGHT.
 - a. Presione la cavidad en el disco CLICKTIGHT.
 - b. Rote el disco en el sentido de las agujas del reloj hasta que CLICKTIGHT se suelte y se abra.
2. Desconecte el extremo de un arnés desde el anclaje en la parte posterior del asiento.

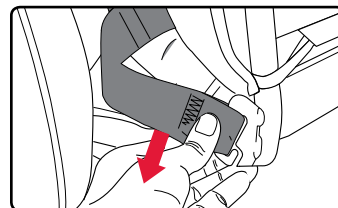
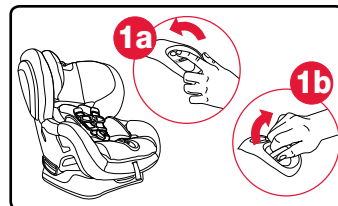

3. Pase el extremo del arnés a través de la abertura en el interior de la barra de metal detrás del anclaje en la parte inferior del asiento.

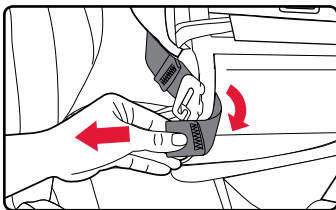

4. Envuelva el extremo del arnés alrededor de la barra, y deslice el lazo del arnés completamente al anclaje. Asegurese de que esté seguro.

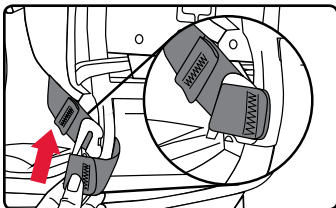

5. Repita por el otro lado.

NOTA: Mantenga las correas del arnés hacia arriba y lejos del asiento mientras cierra el CLICKTIGHT.

Alargando el arnés

1. Abra el CLICKTIGHT.
 - a. Presione la cavidad en el disco CLICKTIGHT.
 - b. Rote el disco en el sentido de las agujas del reloj hasta que CLICKTIGHT se suelte y se abra.

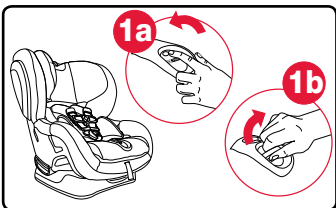

2. Desconecte el extremo de un arnés desde el anclaje en el lado de la parte posterior del asiento.

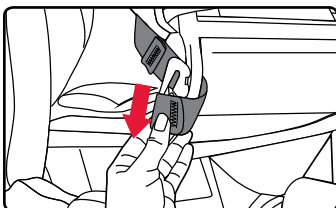

3. Desenvuelva el extremo del arnés de la barra de metal y jálalo a la parte superior del asiento.

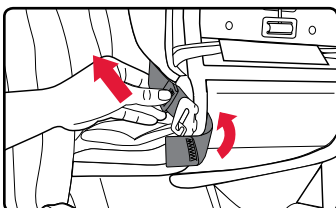

4. Deslice el lazo del arnés completamente en el mismo anclaje desde la parte superior del asiento, y asegurese de que esté seguro.

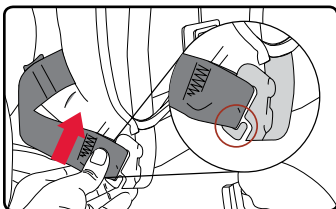

5. Repita por el otro lado.

Posición de la hebilla del arnés

El exterior del asiento de seguridad para niños tiene una ranura interior y una ranura exterior. Use la ranura más cercano pero no debajo del niño.

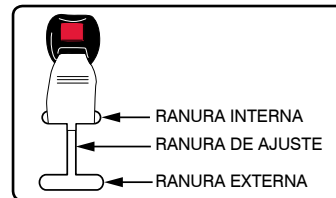

Sigue los instrucciones en las paginas 39-41 para cambiar el posición de la hebilla.

NOTA: NUNCA deje la hebilla en la ranura de ajuste.

Cómo usar la hebilla del arnés

Para ajustar:

1. Inserte las lengüetas de una en una en la hebilla. La posición correcta se confirma con un clic después de introducir la lengüeta de cada hebilla.

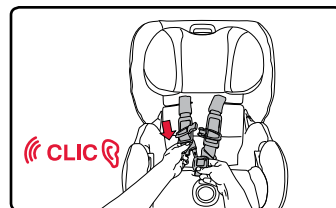

Para desbloquear:

1. Presione el botón de desbloqueo y jale de las lengüetas de la hebilla.

NOTA: Limpie periódicamente la hebilla para asegurar un funcionamiento correcto. Consulte la página 44.

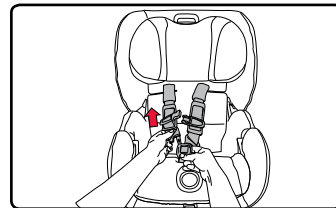

Cómo usar el broche pectoral

1. Abra el broche pectoral.
 - a. Presione las pestañas.
 - b. Desmonte.

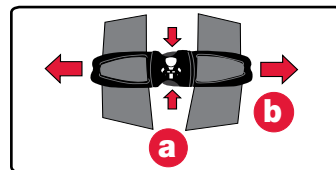

2. Empuje para ajustar.

NOTA: Coloque siempre la clavija del pecho a la altura de la axila.

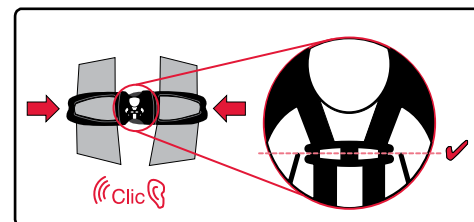

Almohada de confort

La almohada de confort está diseñada para proporcionar comodidad a los niños que usan este asiento para niños.

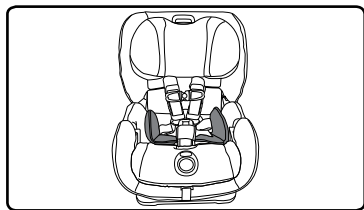

NOTA: Quite la almohada de confort después de que el niño se siente cómodamente en el asiento para niños sin apoyo adicional.

Posiciones del asiento

El asiento de seguridad para niños puede colocarse en 7 posiciones. Para ajustar el posición de reclinación:

1. Jale la palanca de reclinación y gire el exterior del asiento de seguridad para niños hasta que la pelota está en el sección correcta por el instalación específica (Consulte *Cómo usar el indicador de reclinación* abajo).

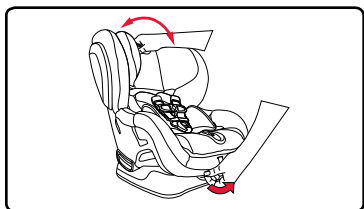

2. Suelte la palanca de reclinación, y luego verifique que el asiento de seguridad para niños esta bloqueado en su posición.

NOTA: Coloque la posición del asiento **ANTES** de instalarlo.

Cómo usar el indicador de reclinación

- **Instalaciones con orientación hacia trasera** - Es importante que el asiento estará reclinado en la manera correcta. Utilice el indicador de reclinación en el lado del asiento de seguridad para niños para lograr un reclinación correcta por:

- **bebés y niños sin control de la cabeza y el cuello** - la bala del indicador de reclinación en el sección azul claro

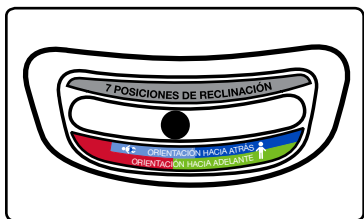

- **niños con control de la cabeza y el cuello** - la bala del indicador de reclinación en el sección azul oscuro.

NOTA: Si es necesario, el ángulo de reclinación adecuado se puede lograr colocando una toalla enrollada o un flotador circular en el recodo del asiento del vehículo.

- **Instalaciones con orientación hacia adelante** - Utilice el indicador de reclinación en el lado del asiento de seguridad para niños para lograr un reclinación correcta, con la pelota del indicador de reclinación en el sección verde.

Orientación hacia adelante

Es importante que la base del asiento para niños quede completamente plana sobre el asiento del vehículo. Como se ve en la ilustración, se permite que sobresalga hasta 7,6 cm (3 pulgadas) de la base sobre el borde del asiento del vehículo. Si el asiento de vehículo no permite que el base del asiento para niños hace suficiente contacto, ajuste el ángulo de reclinación para lograr una posición más derecha. No hacerlo podría provocar que el asiento para niños no cumpla con la función prevista.

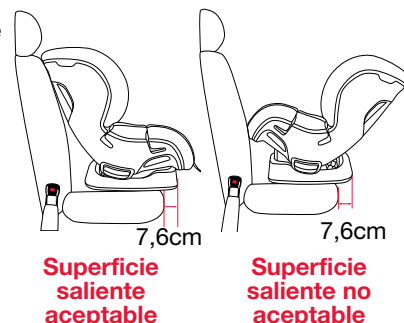

⚠ ADVERTENCIA!

En algunos casos, el reposacabezas del vehículo puede impedir que el reposacabezas del asiento para niños se eleve lo suficiente como para ajustar correctamente el arnés que sujeta a su niño cuando lo usa en posición reclinada con orientación hacia adelante. **NO** haga fuerza para que el reposacabezas del asiento para niños pase el reposacabezas del vehículo. Hacerlo podría provocar que el asiento para niños no cumpla con la función prevista. Si la ubicación del reposacabezas del vehículo interfiere con el reposacabezas del asiento para niños, levante o quite el reposacabezas del vehículo. Si no puede quitarlo, mueva el asiento para niños en posición recta o intente una ubicación diferente del asiento.



Cómo quitar el asiento para niños

1. Desbloquee el cinturón del vehículo.

NOTA: Por asientos para niños instalado con conectores inferiores, consulta pagina 30.

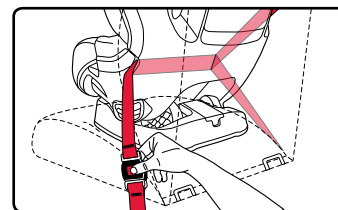

2. Abra el CLICKTIGHT.

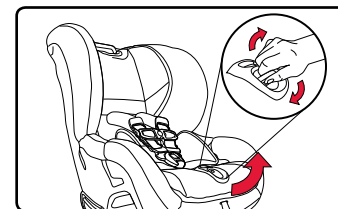

Barra anti-rebote (Modelos específicos)

En el caso de un accidente, la barra anti-rebote está diseñada para evitar la rotación del rebote en las instalaciones del asiento para niños orientadas hacia atrás.

⚠️ WARNING!

La barra anti-rebote no está diseñada para ser utilizada como asa de transporte. No utilice la barra anti-rebote para llevar este asiento para niños.

IMPORTANTE: La barra anti-rebote DEBE ser removido para la instalación con orientación hacia delante.

Instalación de la barra anti-rebote

1. Abra el CLICKTIGHT.
2. Jale hacia atrás la cubierta localizada detrás del marcador rojo y localice la apertura del tubo de la estructura.
3. Inserte un extremo de la barra anti-rebote en el tubo como se muestra, luego repita en el otro lado.

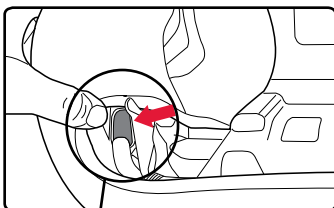

4. Levante la barra anti-rebote para asegurarse de que está configurado correctamente dentro del tubo de estructura.

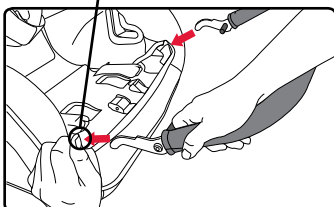

NOTA: Cerrando el CLICKTIGHT asegurará completamente la barra anti-rebote.

Cómo quitar la barra anti-rebote

1. Abra el CLICKTIGHT.
2. Sujete la barra anti-rebote en ambos lados y jale fuera del asiento de seguridad para niños.

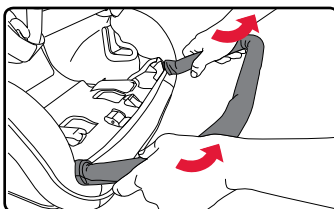

Cómo usar los anclajes inferiores y las correas de retención para niños (sistema LATCH)

Los anclajes inferiores y las correas de fijación para niños o LATCH es un sistema disponible en este asiento para niños que ofrece una alternativa a los métodos de instalación del cinturón de seguridad del vehículo. La siguiente figura muestra las posiciones habituales de los anclajes inferiores de las correas en un vehículo. Consulte las páginas 2-3 para conocer los componentes LATCH de este asiento para niños.

UBICACIONES DE LOS ANCLAJES DEL SISTEMA LATCH

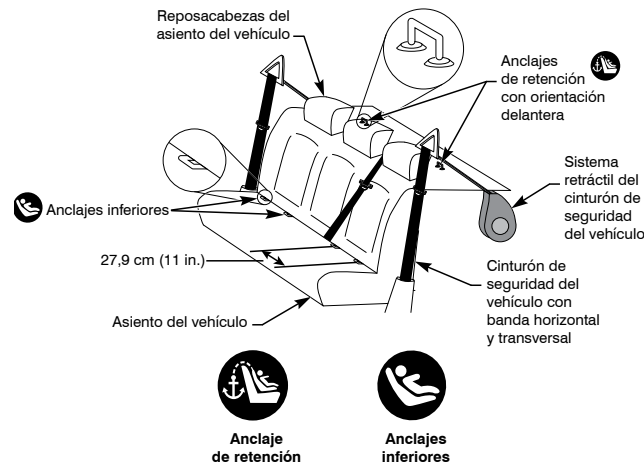

Consulte el manual del propietario de su vehículo para saber si está equipado con el sistema LATCH, el peso máximo de los anclajes inferiores, las capacidades de los anclajes de correa y la información sobre las posiciones disponibles de los anclajes inferiores y de los asientos para su uso con este asiento para niños.

Conectores inferiores

Cómo usar los conectores inferiores

Los conectores inferiores se ubican en la parte posterior de la base del asiento para niños. Guarde el conjunto del conector en el compartimento cuando no lo utilice.

Para acoplar los conectores inferiores:

1. Retire los conectores inferiores del compartimento de almacenamiento atrás del asiento y estire la correa hasta la longitud máxima, en la dirección del lado izquierdo del niño.
2. Presione el conector inferior **sobre** su anclaje inferior adjacente. Por instrucciones de instalación completas, consulte las páginas 10 - 11 o 16 - 17.

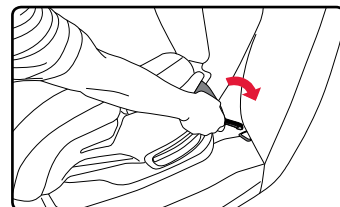
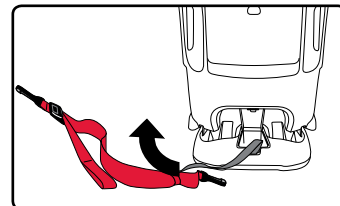

Para remover los conectores inferiores:

1. Empuje el botón de desbloqueo del ajuste del conector inferior para aflojar la correa del conector inferior.
2. Empuje hacia abajo en la zona de asientos y abra el CLICKTIGHT.
3. Apriete el conector inferior y levante del anclaje.

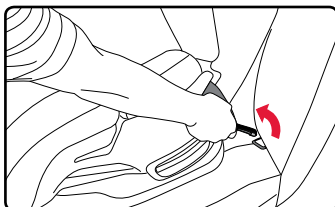
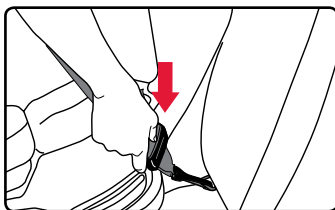

Correa de retención con resistencia a impacto

⚠ ADVERTENCIA!

Si no sigue las pautas indicadas a continuación quizás el asiento para niños no cumpla con la función prevista.

- Britax recomienda que la correa de retención se utilice cuando se instale el asiento para niños en orientación hacia adelante. Usar la correa mejorará la estabilidad de su asiento para niños y reducirá el riesgo de lesiones.
- Coloque la correa de retención únicamente en los anclajes de la correa identificados por el fabricante de su vehículo como puntos de anclaje de retención. Utilice únicamente el anclaje designado para cada posición del asiento.
- Si su vehículo no cuenta actualmente con un accesorio de anclaje para correa de retención, consulte el manual del propietario de su vehículo o comuníquese con el fabricante del vehículo para obtener ayuda. NO modifique su vehículo sin el asesoramiento del fabricante.
- Guarde la correa de retención en el compartimento ubicado en la parte posterior del asiento para niños cuando no la utilice.

Las posiciones de la correa de retención varían según el vehículo. Consulte el manual del propietario de su vehículo para conocer las capacidades de anclaje de la correa de retención y busque el símbolo del anclaje que se muestra en el diagrama para ayudarlo a identificar dónde se encuentran los mejores puntos de anclaje para la correa superior en su vehículo.



Usando la correa de retención con resistencia de impacto

IMPORTANTE: No use la correa de retención con una instalación orientación hacia atrás. Para mejorar el funcionamiento en la orientación hacia atrás de este asiento para niños se puede comprar una barra anti-rebote en us.britax.com.

Para colocar la correa de retención en un anclaje de la correa:

1. Presione firmemente el gancho sobre el punto de anclaje de la correa de retención.

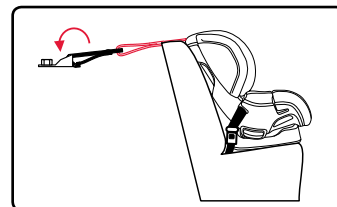

2. Jale del extremo suelto de la correa para tensarla.

NOTA: Si la correa de retención es demasiado corta para usarla en su vehículo, comuníquese con el servicio de atención al cliente de Britax en el 1-888-427-4829 o 1-704-409-1699 para obtener un extensor para la correa de retención.

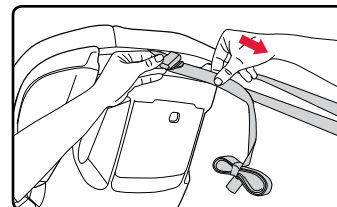

Para retirar la correa de retención de un anclaje de la correa:

1. Afloje la correa.
 - a. Incline el bloqueo.
 - b. Jale de la tela de la correa de retención.
2. Retire el gancho de la correa de retención del anclaje.

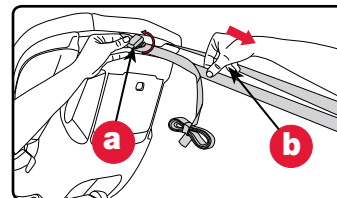

NOTA: Guarde la correa de retención en el almacenamiento de la correa de retención cuando no esta en uso, y asegúrese que la puerta está cerrado completamente.

La correa de retención como indicador de accidentes

La correa de fijación puede indicar cuándo el asiento para niños ha estado involucrado en un choque moderado o grave (véase «Notas importantes» en la página 5) y cuándo es necesario reemplazarlo.

La Figura 1 muestra una correa de retención aceptable para un uso continuo (siempre y cuando el asiento para niños no haya estado involucrado de un accidente). Las puntadas de color estarán intactas.

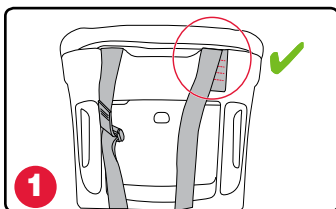

La Figura 2 muestra ejemplos de cuándo la correa de retención ha sido dañada y su uso continuo no es aceptable. Si cualquiera de las puntadas de color han sido rasgadas, el asiento para niños ya no es aceptable para el uso.

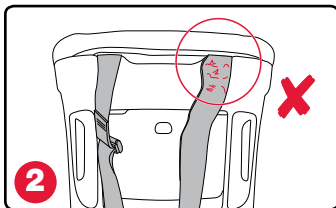

IMPORTANTE: Deje de utilizar el asiento para niños si este ha estado involucrado en un accidente moderado o grave, independientemente de que las puntadas de color hayan sido rasgadas.

Compatibilidad con el vehículo

Posiciones de los asientos en el vehículo

⚠ ADVERTENCIA!



NO coloque el asiento para niños mirando hacia atrás en el asiento frontal de un vehículo con airbag para el pasajero. Hay riesgo de MUERTE o de LESIONES GRAVES. Los propietarios de vehículos con bolsas de aire laterales para el pasajero delantero deben consultar el manual del vehículo para obtener

instrucciones por instalación de asientos de retención para niños. El asiento trasero es el lugar más seguro para los niños de 12 años y menores.

Algunos vehículos no disponen de posiciones de asientos compatibles con estos asientos para niños. Si tiene dudas, comuníquese con el fabricante del vehículo para solicitar ayuda.

Los asientos de vehículos con orientación hacia delante DEBEN usarse con este asiento para niños. Los asientos NO PUEDEN usarse mirando hacia el lateral o hacia atrás. Consulte el siguiente diagrama.

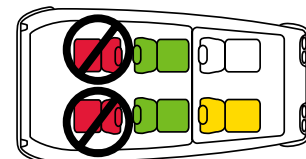
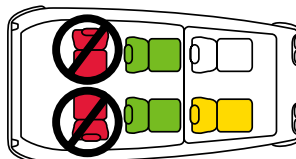

Cinturones del asiento no compatibles con el vehículo

Los asientos de los vehículos y los cinturones de los asientos varían según el vehículo. Consulte el manual del propietario de su vehículo para obtener información específica sobre los cinturones de los asientos de los vehículos y su uso con asientos para niños.

⚠️ ADVERTENCIA!

Los siguientes tipos de cinturones de asientos en vehículos **NO** son compatibles con este asiento para niños. Si alguno de los tipos de cinturones que se indican a continuación se encuentran en la posición de asiento elegida, escoja otra posición de asiento del vehículo o consulte el manual del propietario de su vehículo para obtener información sobre la instalación de un asiento para coches en su vehículo.



Cinturones sobre la cadera con placa de enganche cosida y un separador que se bloquea únicamente en caso de una detención repentina.



Cinturones para la cadera que se colocan por delante del respaldo del vehículo.



Cinturones sobre el hombro y la cadera con puntos de anclaje superiores o inferiores en la puerta del vehículo.



Cinturones automáticos motorizados en los asientos de los vehículos.

NOTE: El asiento de seguridad para niños de Britax puede no ser compatible con cada uno de los cinturones expandibles sobre el hombro y la cadera. Consulte las preguntas frecuentes en la sección de ayuda en el sitio web de Britax (us.britax.com/faqs) para obtener instrucciones adicionales.

Mantenimiento

Cubierta

Cómo quitar la cubierta

⚠️ ADVERTENCIA!

Nunca quite las lengüetas de la hebilla del arnés. No pueden volver a colocarse después de quitarlas. Si las vuelve a colocar de forma incorrecta, el asiento para niños puede no cumplir con la función prevista.

1. Afloje y desbloquee el arnés.
 - a. Presione el botón de liberación del arnés.
 - b. Jale de ambas correas del arnés hacia delante.
 - c. Desabroche el arnés.

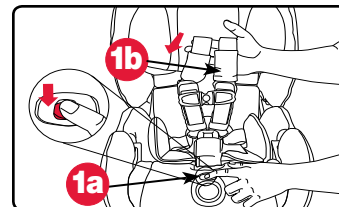

2. Abra el broche pectoral.
 - a. Presione las pestañas.
 - b. Desmonte.
3. Retire la almohada de confort y las almohadilla de confort si fuese necesario.

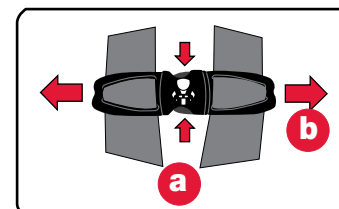

4. Retire la almohadilla abdominal y la hebilla.
 - a. Abra el CLICKTIGHT y quite los dos elasticos bajo la base del CLICKTIGHT.

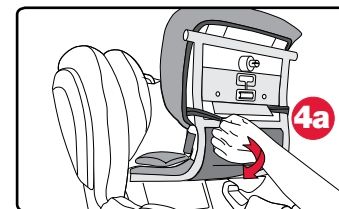

- b. Desde la parte frontal del bisel del CLICKTIGHT, retire la cubierta para acceder a la conexión de la correa de la hebilla.

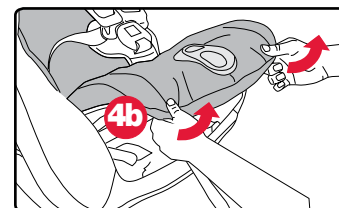

- c. Retire la correa de la hebilla girando los laterales del sujetador de la hebilla y orientándola hacia fuera de la ranura de la hebilla delantera en el asiento para niños (véase la página 38).

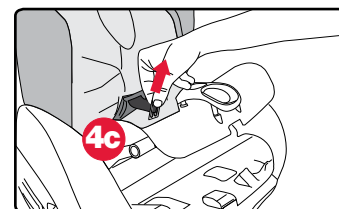

- d. Empuje el extremo de la almohadilla abdominal y el sujetador de la hebilla fuera de la ranura en la cubierta para sacarla.
- Gire los laterales del sujetador de la hebilla y deslícelos hacia afuera de la almohadilla abdominal (véase la página 39).

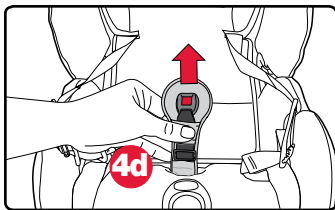

- e. Retire la cubierta del asiento.

5. Desabroche el gancho y la correa de sujeción ubicados en la cubierta del reposacabezas desde alrededor del arnés.

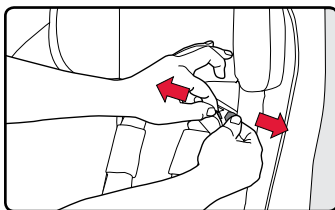

6. Retire la cubierta del reposacabezas.

- a. Eleve el arnés a la posición más alta.
b. Separe las correas elásticas de la parte trasera del reposacabezas.

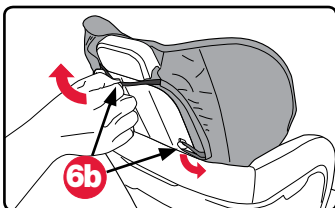

7. Asegúrese de que el CLICKTIGHT está abierto y retire la cubierta inferior.

- a. Separe las correas elásticas en la parte delantera del exterior del asiento.

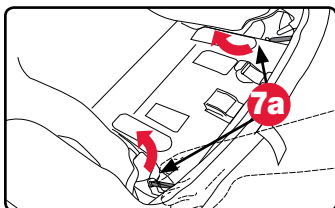

- b. Elévelas desde la parte delantera para sacar la cubierta de la parte del asiento inferior.

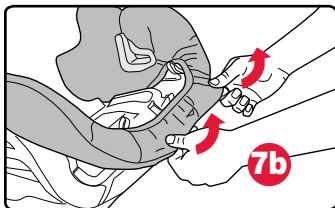

- c. Suba la cubierta en los laterales y sáquela de las guías del cinturón con orientación hacia atrás.

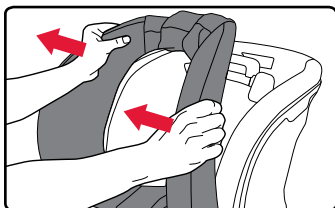

8. Baje el arnés, llegue hasta el reposacabezas y jale la cubierta del asiento superior hacia usted para sacarla.

Cómo reemplazar la cubierta

1. Coloque un lado de la cubierta del asiento superior en la guía del cinturón con orientación hacia delante, jale de la cubierta sobre la parte posterior del asiento y sujétela en la guía del cinturón contrario.

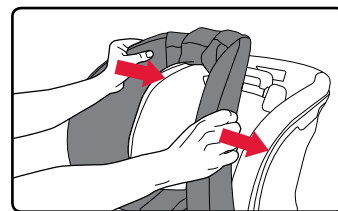

2. Reemplace la cubierta del asiento inferior.

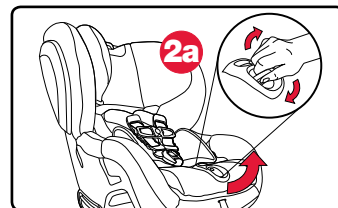

- a. Abra el CLICKTIGHT.

- b. Tome la pestaña plástica en un lado de la cubierta del asiento inferior e insértela dentro de la parte externa del asiento entre las guías del cinturón con orientación hacia adelante y hacia atrás.

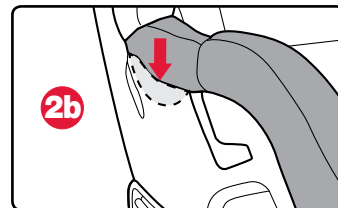

- c. Inserte la cubierta inferior alrededor de los lados interior y exterior de la cáscara de la guía por el cinturón hacia delante hacia la parte delantera del asiento para niños.

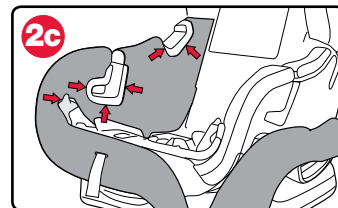

- d. Sigue insertando la cubierta inferior alrededor del asiento hasta la otra guía por el cinturón, y inserte la otra lengüeta de plástico dentro de la parte externa del asiento entre las guías del cinturón con orientación hacia adelante y hacia atrás.

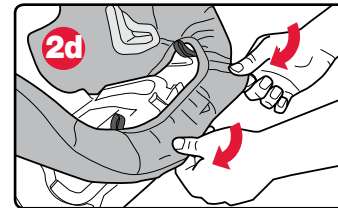

IMPORTANTE:

Asegúrese de que la cubierta del asiento esté firme detrás de los marcadores rojos para permitir el cierre correcto del CLICKTIGHT.

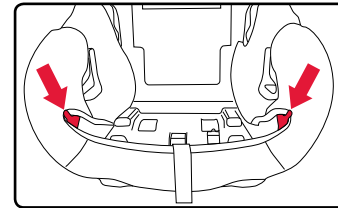

- e. Pase la correa de ajustar el arnés a través de la parte delantera de la cubierta.

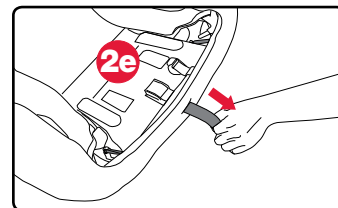

- f. Coloque nuevamente las correas elásticas en la base del asiento inferior.

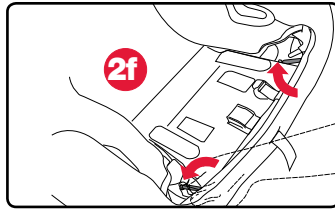

3. Reemplace la almohadilla abdominal y la hebilla:

- a. Gire los laterales del sujetador de la hebilla y orientela a través de la almohadilla abdominal.

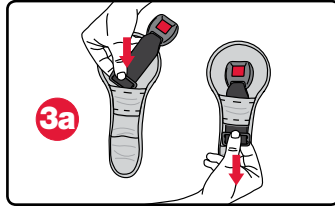

- b. Oriente la almohadilla abdominal y el sujetador de la hebilla a través de la ranura de la hebilla en la cubierta.

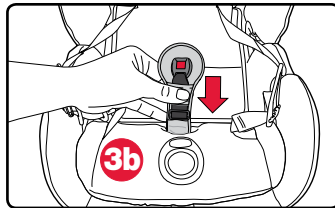

- Asegúrese de que la hebilla pasa a través de la ranura de la cubierta para la posición de la hebilla.

- c. Gire los laterales del sujetador de la hebilla y orientelos a través de la ranura de la hebilla y en la posición deseada en el asiento para niños.

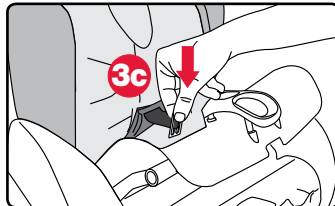

4. Jale la cubierta alrededor del bisel CLICKTIGHT y encima del parte delantera del asiento.

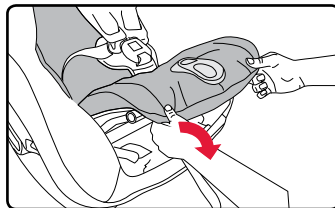

5. Asegúrese de que la cubierta del asiento esté plegado detrás de los marcadores rojo en la barra de CLICKTIGHT.

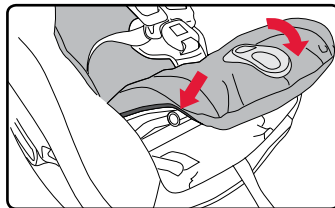

6. Reemplace los dos elasticos bajo la base del asiento.

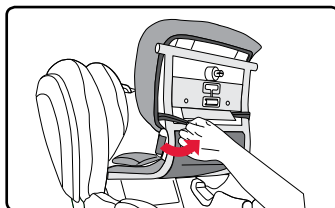

7. Reemplace la cubierta del reposacabezas.

- a. Eleve el arnés a la posición más alta.

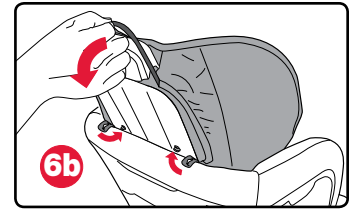

- b. Vuelva a colocar las correas elásticas en la parte trasera del reposacabezas.

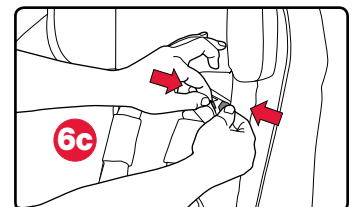

- c. Vuelva a abrochar el gancho y la correa de sujeción ubicados en la cubierta del reposacabezas desde alrededor del arnés.

8. Reemplace las almohadillas de confort.

Hebilla del arnés

IMPORTANTE: Si su niño come y bebe mientras está en el asiento para niños, tendrá que controlar la hebilla periódicamente y enjuagar cualquier residuo acumulado (véase la página 44).

Cómo quitar la hebilla del arnés

1. Desabroche el arnés y abra el CLICKTIGHT.

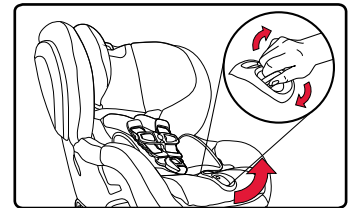

2. Levante la parte en frente de la cubierta y jale sobre el bisel del CLICKTIGHT para acceder a la conexión de la correa de la hebilla.

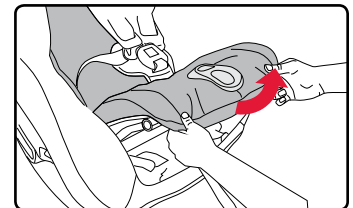

3. Retire la hebilla girando la correa de la hebilla de lado y diríjirla de la ranura de hebilla en el asiento para niños.

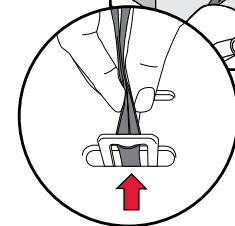
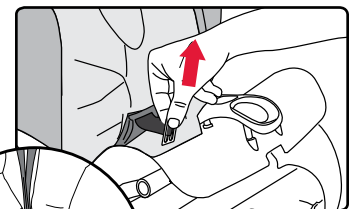

- Empuje el extremo de la almohadilla abdominal y el sujetador de la hebilla fuera de la ranura en la cubierta para sacarla.

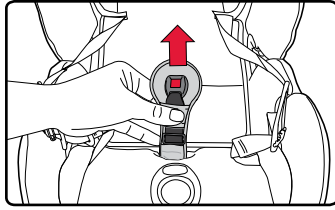

- Gire los laterales del sujetador de la hebilla y oriente el conjunto de la hebilla hacia afuera de la almohadilla abdominal.

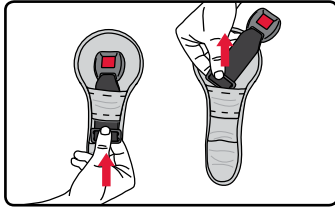

Cómo reemplazar la hebilla del arnés

- Gire los laterales del sujetador de la hebilla y orientela a través de la tira de tela sobre la almohadilla abdominal.

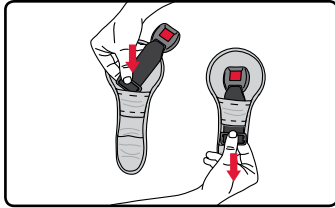

- Orienta la almohadilla abdominal y el sujetador de la hebilla a través de la ranura de la hebilla en la cubierta.
 - Asegúrese de que la hebilla pasa a través de la ranura de la cubierta para la posición de la hebilla.

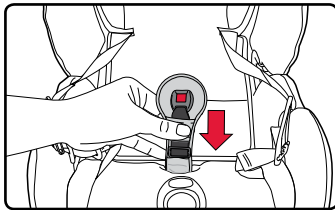

- Deslice el extremo de la almohadilla abdominal por encima de la espuma de confort (si corresponde) en el asiento para niños.

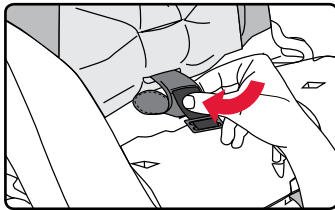

- Gira la hebilla de retención por lado y pase la por la ranura correspondiente en el asiento para niños.
 - Asegúrese de que la hebilla está en la posición correcta, con el botón rojo hacia afuera.

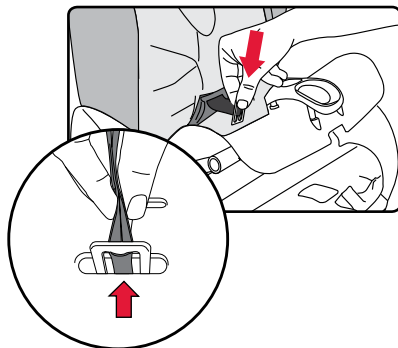

- Vuelve a colocar la cubierta y asegúrese de que la cubierta del asiento esté plegado detrás de los marcadores rojo en la barra de CLICKTIGHT, a continuación cierre el CLICKTIGHT.

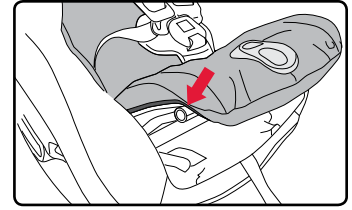

Almohadillas de pecho con resistencia a impacto

IMPORTANTE: Se recomienda encarecidamente el uso de las almohadillas de pecho con resistencia a impacto por orientación hacia delante. Retirar los almohadillas de pecho es opcional en la orientación hacia atrás para asegurar un ajuste holgado para los niños pequeños.

Cómo quitar las almohadillas de pecho con resistencia a impacto

- Afloje el arnés.
 - Presione el botón de liberación del arnés.
 - Jale de ambas correas del arnés hacia delante.

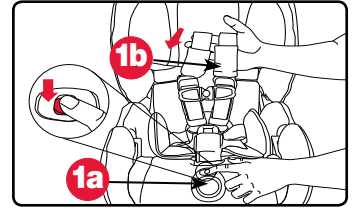

- Ajuste el arnés hasta el posición más bajo, y desacople las correas del arnés del gancho del arnés en la parte posterior del asiento.

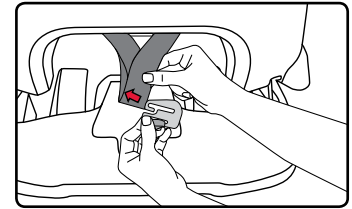

- Jale de la correa del arnés a través de la ranura hacia la parte frontal del asiento.

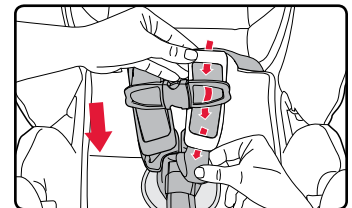

- Pase la correa del arnés fuera de la almohadilla de confort, la almohadilla de pecho y el broche pectoral.

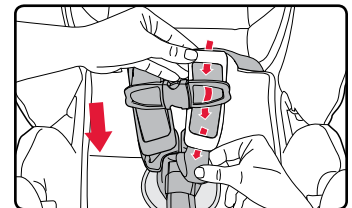

- Vuelva a pasar la correa del arnés a través de broche pectoral y almohadilla de confort, asegurándose de que la correa del arnés no esté torcida.

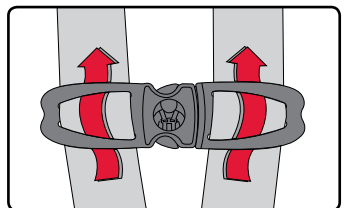

6. Repita con la otra correa.
7. Pase las correas del arnés a través del asiento hacia la parte posterior. Asegúrese de que las correas del arnés pasen a través del tubo.

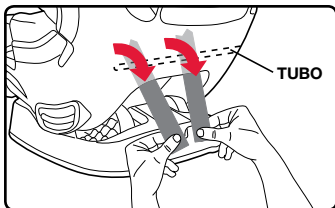

8. Encaje el extremo de la correa del arnés izquierdo en el derecho.

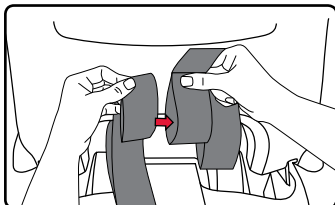

9. Enganche las correas del arnés en el gancho. Asegúrese de que las correas del arnés no están retorcidas y que los extremos de las correas del arnés están sujetas al gancho.

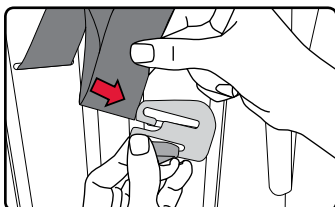

IMPORTANTE: Guarde las almohadillas del pecho en un lugar seguro cuando no las utilice.

Cómo reemplazar las almohadillas de pecho con resistencia a impacto

1. Afloje el arnés.
 - a. Presione el botón de liberación del arnés.
 - b. Jale de ambas correas del arnés hacia delante.
2. Ajuste el arnés al posición mas bajo, y desde la parte posterior del asiento, retire las correas del arnés del soporte.
3. Jale de la correa del arnés a través de la ranura hacia la parte frontal del asiento.
4. Pase la correa del arnés fuera de la almohadilla de confort y el broche pectoral.

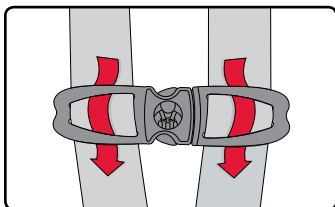
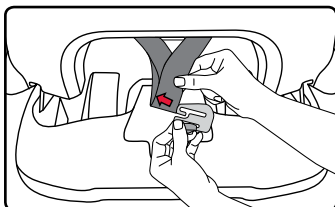
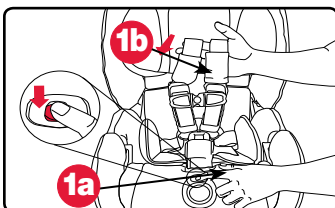

5. Vuelva a pasar la correa del arnés a través de la almohadilla del pecho, la broche pectoral y la almohadilla de confort.
6. Repita con la otra correa.
7. Pase las correas del arnés a través del asiento hacia la parte posterior. Asegúrese de que las correas del arnés pasen a través del tubo.

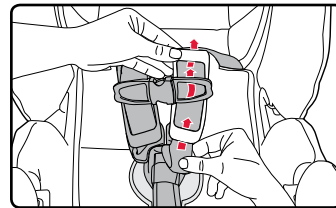

8. Encaje el extremo de la correa del arnés izquierdo en el derecho.

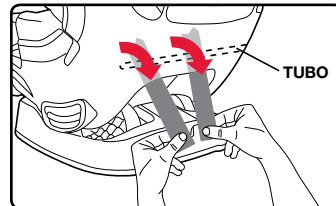

9. Enganche las correas del arnés en el soporte. Asegúrese de que las correas del arnés no están retorcidas y que los extremos de las correas del arnés están sujetas al soporte.

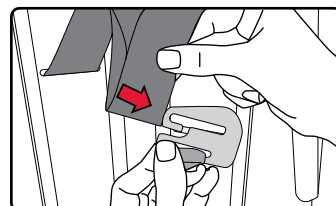
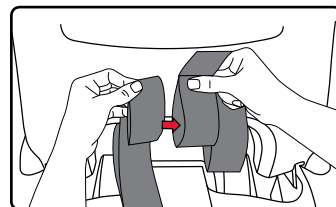

Limpieza

- | | | |
|-----------------|--|---|
| Exterior | <ul style="list-style-type: none"> • LIMPIE CON UNA ESPONJA el exterior usando agua tibia y jabón suave. • SEQUE CON UNA TOALLA. | <p>NO</p> <ul style="list-style-type: none"> • Utilice limpiadores abrasivos. |
|-----------------|--|---|

ADVERTENCIA!

Evite que las almohadillas de protección lateral frente a impactos sufran daños, ya que podría impedir que rindieran como cabe esperar en caso de accidente.

- | | | |
|-----------------|--|---|
| Cubierta | <ul style="list-style-type: none"> • LAVAR A MANO con agua fría y jabón suave. • SEQUE LA CUBIERTA AL AIRE para evitar que encoja. | <p>NO</p> <ul style="list-style-type: none"> • Utilice lejía • Lave a máquina • Sece a máquina • Utilice plancha. |
| Arnés | <ul style="list-style-type: none"> • LIMPIE CON UNA ESPONJA el arnés usando agua tibia y jabón suave. • SEQUE CON UNA TOALLA. | <p>NO</p> <ul style="list-style-type: none"> • Desmonte el arnés • Utilice lejía • Utilice máquina a lavar • Utilice secadora • Utilice plancha |

- | | | |
|--------------------------|---|--|
| Hebilla del arnés | <ul style="list-style-type: none"> • ENJUAGUE MUY BIEN la hebilla usando agua tibia. • PRUEBE LA HEBILLA ajustándola y aflojándola hasta que escuche un clic después de insertar cada lengüeta de la hebilla. Si no escucha clics, repita el procedimiento de limpieza. • SEQUE CON UNA TOALLA | <p>NO</p> <ul style="list-style-type: none"> • Deje en remojo • Lubrique • Utilice disolventes • Utilice jabón o detergentes domésticos |
|--------------------------|---|--|

- | | | |
|-----------------------------|---|--|
| La barra anti-rebote | <ul style="list-style-type: none"> • LIMPIE CON UNA ESPONJA la barra anti-rebote usando agua tibia y jabón suave. • SEQUE CON UNA TOALLA. | <p>NO</p> <ul style="list-style-type: none"> • Desmonte • Utilice lejía • Utilice máquina a lavar • Utilice secadora • Utilice plancha |
|-----------------------------|---|--|

Resolución de problemas

Problema	Posible solución
El CLICKTIGHT no se cerrará con un clic para indicar que es seguro.	<p>Puede haber suciedad u otros objetos que interfieren con el mecanismo. Asegúrese de que el área del asiento esté despejado de obstrucciones y cerráis el CLICKTIGHT de nuevo.</p> <p>Puede haber demasiada tensión en la correa/cinta. No apriete demasiado la correa/cinta antes de cerrar el CLICKTIGHT. Sólo eliminar la holgura.</p>
El logo en el disco CLICKTIGHT no puede regresar a una posición horizontal.	<p>Presione hacia abajo de nuevo por la izquierda y derecha del bisel del CLICKTIGHT para garantizar que las clavijas del CLICKTIGHT han conectado plenamente.</p>
El botón de liberación del arnés no funcionará.	<p>Puede haber suciedad en el mecanismo. Limpie el mecanismo, a continuación tratar de usar el botón de nuevo.</p>
No puedo ajustar el arnés hasta su altura máxima.	<p>Controle la posición del asiento cuando el asiento para niños esté instalado. El reposacabezas del vehículo puede obstruir el carril del ajustador de altura del arnés en el asiento para niños. Saque o eleve el reposacabezas del vehículo y trate de ajustar la altura del arnés nuevamente.</p>
El arnés no puede lograr un ajuste perfecto.	<p>Se puede ajustar el arnés a la longitud acortada para usar con un niño pequeño (aproximadamente 10 libras y debajo). Consulta las paginas 23-24 por instrucciones sobre ajustar la longitud del arnés.</p>

Problema	Posible solución
Es difícil ajustar el arnés.	Compruebe que el arnés no esté torcido y asegúrese de que las almohadillas de confort y las almohadillas de pecho con resitencia a impacto no interfieran con el arnés. Jale hacia abajo las almohadillas de confort y las almohadillas de pecho con resitencia a impacto.
El arnés es desigual.	Jale hacia abajo las almohadillas de confort y las almohadillas de pecho con resitencia a impacto. Sostenga las correas del arnés hacia arriba y lejos del asiento mientras cierra el CLICKTIGHT.
La hebilla no se ajusta con un clic después de insertar cada lengüeta.	Puede haber residuos en el mecanismo de la hebilla. Límpielo (véase página 43) e intente ajustar la hebilla de nuevo.

Comuníquese con el servicio de atención al cliente de Britax en el 1-888-427-4829 o 1-704-409-1699 si tiene alguna consulta que no esté incluida aquí.

Garantía

Este asiento de seguridad para niños ha sido fabricado por Britax Child Safety, Inc. "Britax". Britax ofrece la siguiente garantía al comprador original:

GARANTÍA LIMITADA POR UN AÑO

Este producto ofrece una garantía por materiales defectuosos o defectos de fabricación de un año a partir de la fecha de compra original. Es necesario presentar la prueba de compra. Al amparo de esta garantía, Britax le ofrecerá, a su discreción, las piezas de repuesto o los servicios de reparación que considere oportunos. Britax se reserva el derecho a interrumpir, modificar o sustituir tejidos, piezas, modelos o productos.

Para realizar una reclamación de acuerdo con esta garantía, debe ponerse en contacto con el departamento de atención al cliente de Britax llamando al 1 888 427 4829 o 1 704 409 1699, o enviando una carta a la dirección especificada en la contraportada de este manual.

COMPLETE LA TARJETA DE REGISTRO DE COMPRA Y ENVÍELA POR CORREO EN UN PLAZO MÁXIMO DE TREINTA (30) DÍAS A PARTIR DE LA FECHA DE COMPRA

También puede optar por registrarse en línea en el sitio web siguiente: us.britax.com/registration.

LIMITACIONES DE LA GARANTÍA

Esta garantía no cubre los daños y perjuicios causados por negligencia, uso indebido o utilización del producto de forma distinta a la indicada en las instrucciones del producto.

Britax no aprueba el uso de cubiertas, piezas, juguetes, accesorios o dispositivos de ajuste que no sean de Britax. Su uso podría hacer que el asiento no cumpla con las normas federales de seguridad automotriz o que no rinda como debería durante un accidente. El uso de estos elementos anula automáticamente la garantía de Britax.

LIMITACIÓN DE DAÑOS Y PERJUICIOS

La garantía y las soluciones expuestas anteriormente son exclusivas y sustituyen a cualquier otra, tanto escrita como oral, de forma expresa o implícita. En ningún caso, Britax o el establecimiento que comercializa este producto serán responsables por los daños y perjuicios, ya sean directos o indirectos, que pudiera ocasionar el uso inadecuado de este producto.

LIMITACIONES DE LA GARANTÍA Y OTROS TÉRMINOS RELACIONADOS CON LA GARANTÍA Y LEYES ESTATALES

Cualquier garantía implícita, incluidas las garantías implícitas de comercialización o adecuación para un propósito determinado, estará limitada a la duración y a los términos expresados por escrito en esta garantía. Algunos estados no admiten limitaciones en cuanto a la duración de una garantía implícita o a la exclusión o limitación de los daños y perjuicios directos o indirectos; por lo tanto, es posible que las limitaciones estipuladas anteriormente no se apliquen en su caso. Esta garantía le otorga derechos legales específicos; y es posible que tenga otros derechos, que pueden variar de un estado a otro. Ni Britax ni el establecimiento que comercializa este producto autorizan a ninguna persona a crear cualquier otra garantía, obligación o responsabilidad en relación con este producto.



Britax Child Safety, Inc.
4140 Pleasant Road
Fort Mill, SC 29708 USA

A Britax Childcare company

Tel.: 1-888-427-4829
Tel.: 1-704-409-1699

www.Britax.com