

PATHWAY™ Stroller

britax

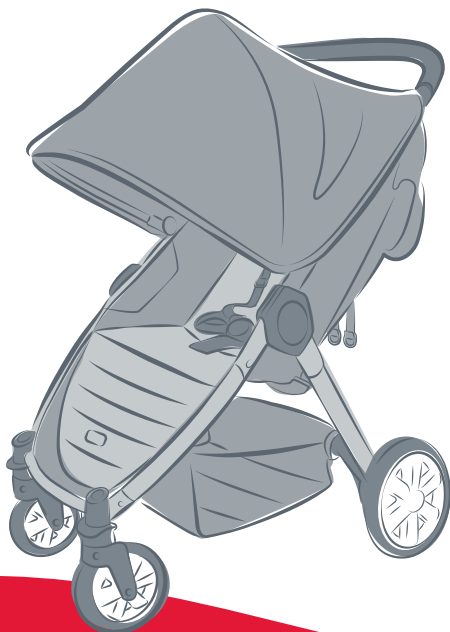

User Guide
Guide de l'utilisateur
Guía del usuario

Contents

| | |
|--|-----------|
| User Guide - English | 1 |
| Safety Information | 2 |
| Features | 4 |
| In The Box | 5 |
| Assembly | 6 |
| Stroller Frame..... | 6 |
| Front Wheels | 6 |
| Rear Wheels..... | 7 |
| Canopy..... | 8 |
| Operation | 9 |
| Using the Stroller | 9 |
| Adjusting the Seat..... | 10 |
| Using the Parking Brake | 11 |
| Using the Front Wheel Swivel Locks..... | 11 |
| Using the Harness | 11 |
| Securing Your Child | 12 |
| Infant Car Seat Mode | 13 |
| Using the Infant Car Seat Receivers..... | 13 |
| Using a Britax Infant Car Seat | 15 |
| Care and Maintenance | 16 |
| Warranty | 17 |

Safety Information

⚠️ WARNING!

Failure to follow all warnings and instructions could result in **SERIOUS INJURY** or **DEATH**.

Read these instructions carefully before using this product. To ensure proper use, store this user guide in a convenient place so it can be consulted often.

- Never leave child unattended.
- Avoid serious injury from falling or sliding out. Always use harness to secure child.
- Avoid finger entrapment or injury. Always ensure any child occupants or bystanders are away from the stroller while folding or unfolding.
- Stroller appropriate to use from birth, however, Britax recommends using an infant car seat until child has head and neck control.
- **DO NOT** use this stroller with a child who weighs more than 55 lbs (25 kg).
- **DO NOT** use stroller with a child taller than 44 inches (111.8 cm).
- **DO NOT** overload basket – Maximum weight in basket is 10 lbs (4.5 kg). Overloading the basket may cause the stroller to become unstable.
- **DO NOT** overload the hood storage pocket. Maximum weight in storage pocket is 1 lb (0.45 kg). Overloading the hood storage pocket may cause the stroller to become unstable.

- Always make certain that the stroller is fully open and locked before use.
- Assembly of this stroller must be performed by an adult.
- **DO NOT** hang or place items on the stroller handle or frame except for those approved by Britax. They may cause the stroller to become unstable.
- Never use stroller on stairs or escalators.
- Stroller is intended for walking speed only. Do not use while jogging, skating, etc.
- Always set the parking brake when stroller is not moving.
- Do not park on inclines. The parking brake is intended to park the stroller on flat surfaces only. Parking on inclines may result in tip over or runaway stroller.
- Only use accessories and replacement parts approved by Britax.
- **DO NOT** exceed the manufacturer's maximum weight limit when using an infant car seat with this product. See infant car seat user guide for maximum occupant weight and other instructions.
- All infant car seats **MUST** be installed rear facing.

Features

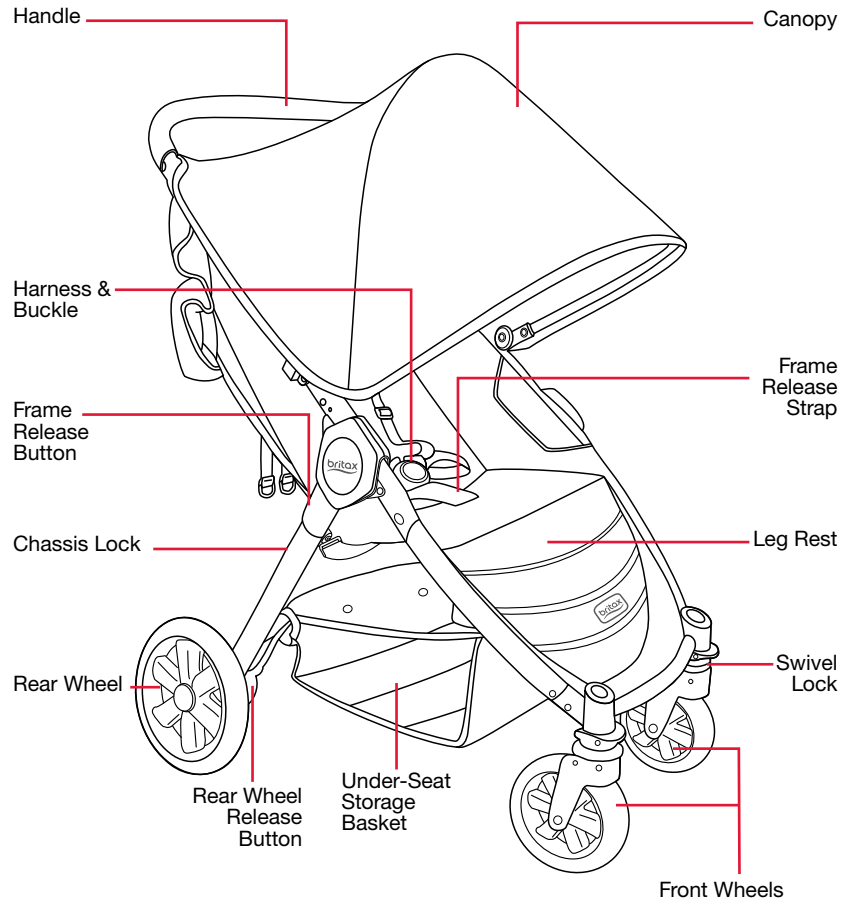

Actual product may vary from images.

In The Box

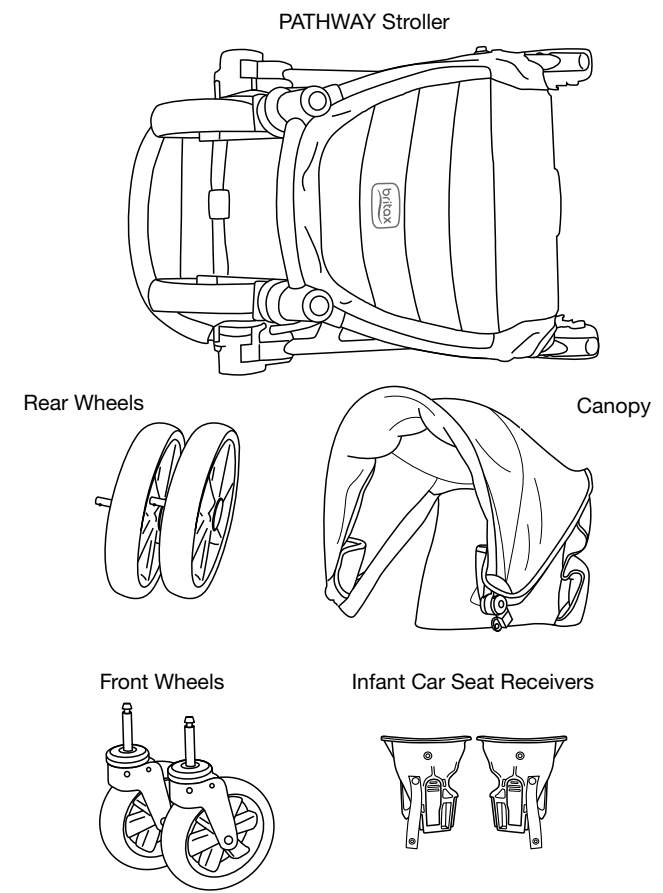

Actual product may vary from images.

Assembly

Stroller Frame

1. Push the release on the chassis lock and open the frame.

NOTE: The chassis lock can be turned off by rotating until parallel with the stroller frame.

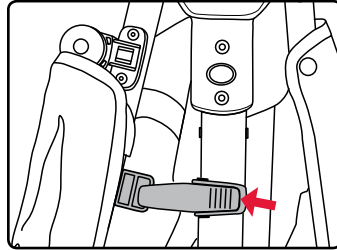

2. Lift handle until frame locks into upright position.

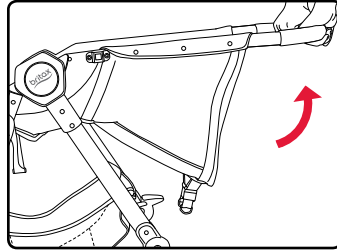

Front Wheels

Installing the Front Wheels

1. Slide the front wheel assembly onto the mounting post at the front of the stroller.
2. Pull wheel to ensure that it is secure.

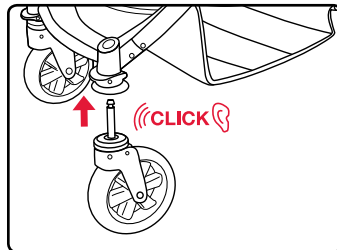

Removing the Front Wheels

1. Press the release button at the top of the mounting post and pull the wheel away from the stroller.

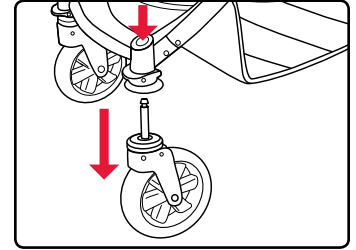

Rear Wheels

Installing the Rear Wheels

1. Slide the rear wheel axle into the rear wheel hub mounting bracket until it locks into place.
2. Pull wheel to ensure that it is secure.

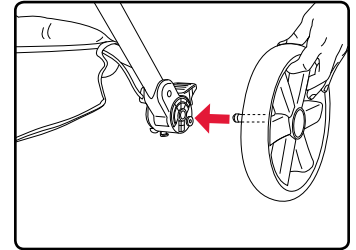

Removing the Rear Wheels

1. Pull and hold the release lever at the bottom of the rear wheel hub while pulling the rear wheel away from the stroller.

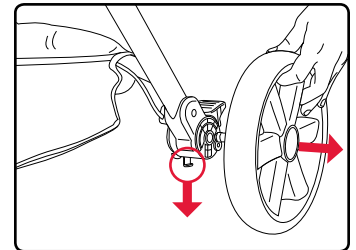

Canopy

1. Slide the canopy stay brackets into the stroller frame mounts until they lock into place.

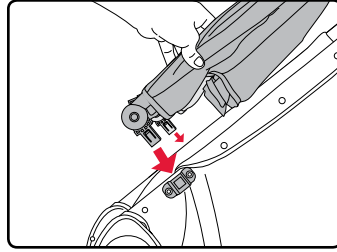

2. Snap the support straps to the frame just below the stroller handle and secure them using the hook and loop fasteners on the inside of the canopy.

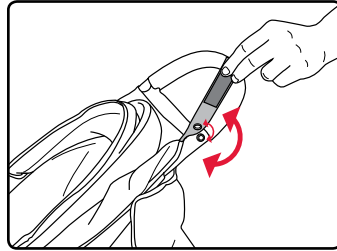

3. Attach the hook and loop fasteners around the outer edge of the canopy and hood to the stroller.

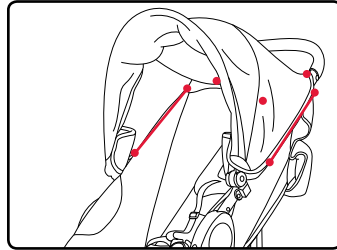

Operation

Using the Stroller

Folding the Stroller

IMPORTANT: Always apply brake and remove children before folding the stroller.

1. Press the frame release button.

NOTE: Do not continue to hold the frame release button once pressed.

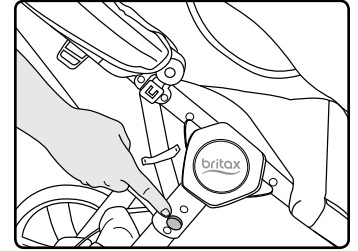

2. Remove your hand from hinge area and lift the frame release strap in the middle of the seat until the stroller collapses and the chassis lock engages, if used.

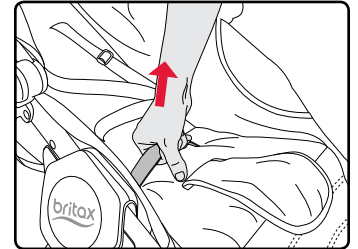

Unfolding the Stroller

1. Push the release on the chassis lock, if used, and open the frame.

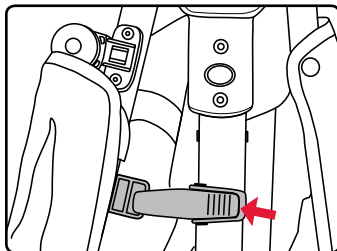

2. Lift the handle until frame locks into upright position.

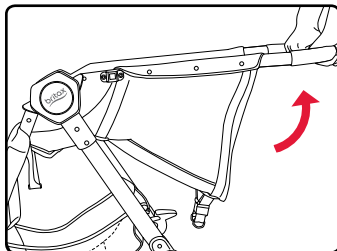

Adjusting the Seat

1. To recline, pull the recline adjuster release lever and slide it away from the seat.

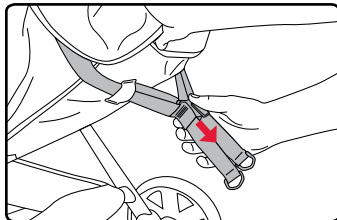

2. To raise, pull both straps apart.

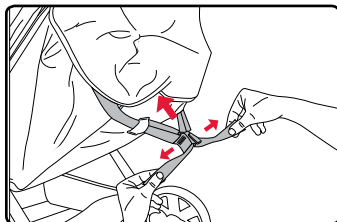

Using the Parking Brake

1. Press the brake pedal down to lock the brake.

NOTE: Pressing the brake locks both back wheels.

2. Lift the brake pedal to release the brake.

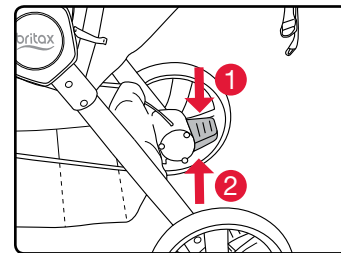

Using the Front Wheel Swivel Locks

1. Press the swivel lock levers down to lock the front wheels.

2. Lift the swivel lock levers up to allow the wheels to swivel.

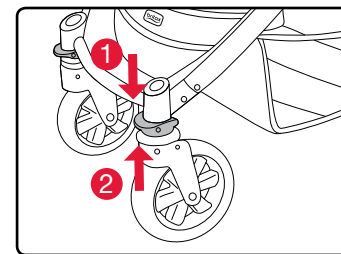

Using the Harness

IMPORTANT: Shoulder and waist straps separate for care and maintenance, but should always be used together to secure your child.

1. Align the tongues on the waist straps with the retainers of the shoulder straps and slide through until they lock into place.

2. Insert the tongues into the buckle assembly until a click is heard.

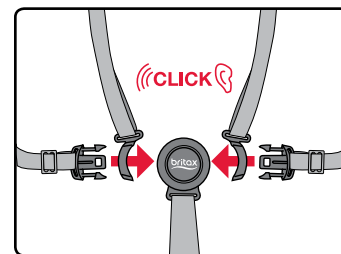

Securing Your Child

1. Release the harness by depressing the button in the center of the buckle while pulling the two tongues away from the buckle assembly.
2. Fasten the harness by inserting the tongues on the harness straps into the buckle assembly.
3. Tighten or loosen the harness straps by sliding the harness adjusters.

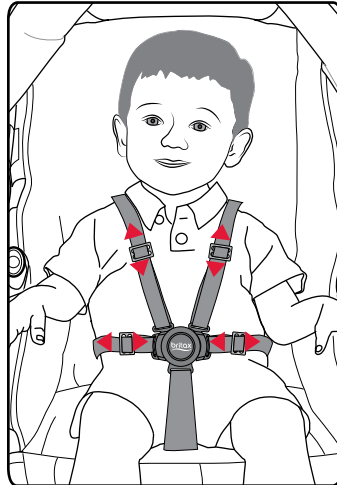
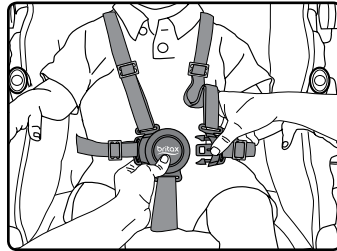
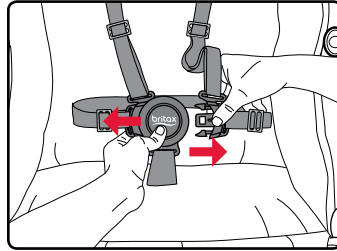

Infant Car Seat Mode

⚠ WARNING!

- All infant car seats MUST be installed rear facing.
- Always remove the infant car seat receivers when not in use. Failure to do so may result in injury.

IMPORTANT: For non-Britax infant car seats, an infant car seat adapter frame must be used. This adapter frame is sold separately at select retailers and on us.britax.com.

Using the Infant Car Seat Receivers

Attaching the Infant Car Seat Receivers

NOTE: Receivers are marked left and right. Attach each from the position of the occupant.

1. Lock the parking brake.
2. Unsnap the stroller seat straps from the frame of the stroller.

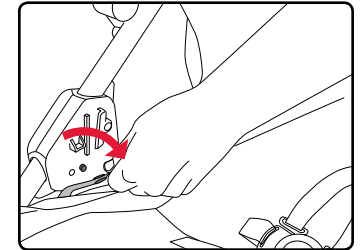

3. Align the receivers with the mounts on the inside frame of the stroller, then push down until a click is heard. Pull up on the receivers to ensure they are secure.

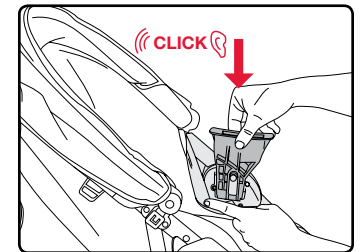

4. Attach the receiver strap snaps to the frame of the stroller, then attach the stroller seat straps to the receiver strap snaps.

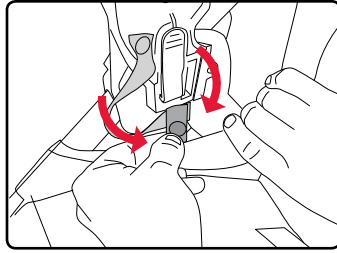

Removing the Infant Car Seat Receivers

1. Unsnap the stroller seat straps from the receiver strap snaps, then unsnap the receiver strap snaps from the frame of the stroller.
2. Press the button on the receiver and lift upward.
3. Reattach the stroller seat strap to the stroller frame.

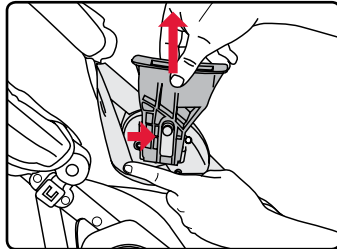
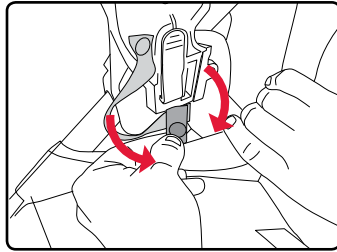

Using a Britax Infant Car Seat

Attaching a Britax Infant Car Seat

1. Set the parking brake.
2. Line up the adapter on the infant car seat with the receivers on the stroller.

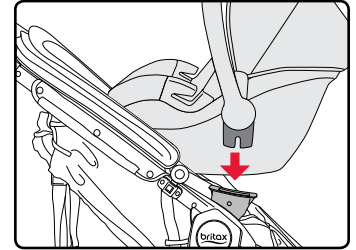

3. Press down until locked into place.
4. Lift up on both sides of the infant car seat separately to ensure that it is secure.

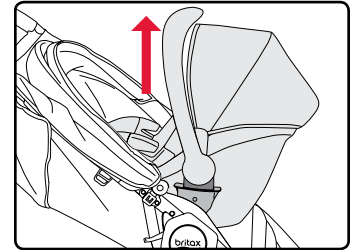

Removing a Britax Infant Car Seat

Refer to your infant car seat user guide for information on the removal instructions for your specific model.

Care and Maintenance

IMPORTANT: Before each use, check this stroller and its components to make sure they are in good condition and good working order.

- | | |
|---------------------------|--|
| Parking Brake | <ul style="list-style-type: none">Periodically check that the parking brake works properly and locks both wheels securely.Clean out any dirt or debris that may prevent the brake from working. |
| Frame | <ul style="list-style-type: none">Wipe the frame with a damp cloth and mild soap. Use clean, dry cloth or towel to wipe away excess water and soap. |
| Fabric and Harness | <ul style="list-style-type: none">DO NOT machine wash or dry the cover.Hand wash with cold water and mild soap. Air dry to prevent shrinking.DO NOT iron. |
| Plastic Parts | <ul style="list-style-type: none">Wipe with a damp cloth and mild soap. Use a clean, dry cloth or towel to wipe away excess water and soap.DO NOT use abrasives, solvents, strong detergents, or household cleaners. These products can scratch, discolor, and weaken plastic or cause corrosion on metal surfaces. |
| Maintenance | <ul style="list-style-type: none">If the stroller gets wet, wipe with a clean cloth or towel to prevent corrosion.DO NOT fold the stroller when wet or damp. Always make sure that the stroller is dry before storing. |
| Storage | <ul style="list-style-type: none">To prevent damage to plastic parts, store away from extreme heat.Cover the stroller to prevent dust build-up and exposure to sunlight.DO NOT stack other items on top of the stroller. |

Warranty

This product is distributed by Britax Child Safety, Inc. ("Britax"). Britax warrants this product to the original retail purchaser as follows:

Limited Two-Year Warranty

This product is warranted against defective materials or workmanship for two years from the date of original purchase. Proof of purchase is required. Your exclusive remedy for this warranty is that Britax will, at its option, provide repair or replacement components to the original purchaser for this product or replace the product. Britax reserves the right to discontinue or change fabrics, parts, models or products, or to make substitutions. Labor and shipping costs for returns are not included.

To make a claim under this Warranty, you must contact Britax Customer Services Department at 1-888-427-4829 or 704-409-1699 or write to 4140 Pleasant Road, Fort Mill, SC 29708. Proof of purchase is required.

PLEASE COMPLETE AND MAIL THE REGISTRATION CARD WITHIN 30 DAYS OF PURCHASE, OR VISIT US.BRITAX.COM/REGISTRATION.

Warranty Limitations

This warranty does not include damages which arise from negligence, misuse, salt corrosion, or use not in accordance with the user guide.

The use of non-Britax accessories is not approved by Britax. The use of unapproved accessories could cause this product to become damaged or dangerous. Their use may void the Britax warranty.

Limitations of Damages

The warranty and remedies as set forth above are exclusive and in lieu of all others, oral or written, express or implied. In no event will Britax or the retailer selling this product be liable for any damages, including incidental or consequential damages, arising out of the use or inability to use this product.

Limitations of Warranties and Other Warranty Terms and State Law Rights

Any implied warranties, including implied warranties of merchantability and fitness for a particular purpose, shall be limited to the duration and terms of the express written warranty. Some states do not allow limitations on how long an implied warranty lasts or the exclusion or limitation of incidental or consequential damages, so the above limitations may not apply to you. This warranty gives you specific legal rights, and you may have other rights, which vary from state to state. Neither Britax, nor the retailer selling this product, authorizes any person to create for it any other warranty, obligation, or liability in connection with this product.

Table des matières

| | |
|---|-----------|
| Guide de l'utilisateur - Français | 1 |
| Mises en garde | 2 |
| Caractéristiques | 4 |
| Contenu de la boîte | 5 |
| Assemblage | 6 |
| Cadre de la poussette..... | 6 |
| Roue avant..... | 6 |
| Roues arrière..... | 7 |
| Pare-soleil | 8 |
| Opération..... | 9 |
| Utiliser la poussette | 9 |
| Ajuster le siège..... | 10 |
| Utiliser le frein de stationnement | 11 |
| Utiliser le verrou pivotante de la roue avant..... | 11 |
| Utiliser le harnais..... | 11 |
| Attacher votre enfant | 12 |
| Mode siège d'auto pour bébé | 14 |
| Utiliser les récepteurs du siège d'auto pour bébé | 14 |
| Utiliser un siège d'auto pour bébé Britax | 15 |
| Soins et entretien | 17 |
| Garantie | 18 |

Mises en garde

⚠ MISE EN GARDE!

Le non-respect de ces mises en garde et de ces instructions peut entraîner des BLESSURES GRAVES ou la MORT.

Lire attentivement les instructions avant d'utiliser ce produit. Conserver ce guide dans un endroit commode pour être en mesure de le consulter aussi souvent que nécessaire.

- Ne jamais laisser l'enfant sans surveillance.
- Évitez les blessures graves en raison d'une chute ou du glissement de l'enfant. Toujours utiliser le harnais pour attacher l'enfant.
- Évitez le piégeage des doigts ou des blessures. Toujours s'assurer que tous les occupants de l'enfant ou des passants sont loin de la poussette tout pliage ou dépliage.
- L'utilisation de cette poussette est approprié de la naissance cependant Britax recommande d'utiliser un siège d'auto pour bébé jusqu'à ce l'enfant a la tête et du cou de contrôle.
- La poussette n'est pas conçue pour les enfants de plus de 25 kg (55 lb).
- NE PAS asseoir un enfant mesurant plus de 111,8 cm (44 po) dans la poussette.
- NE PAS surcharger le panier. Le poids maximal du chargement dans le panier est de 4,5 kg (10 lb). Un panier surchargé risque de déséquilibrer la poussette au point de la renverser.
- NE PAS surcharger la pochette de rangement de l'auvent. Le poids maximal du chargement dans la pochette est de 0,45 kg (1 lb). Une pochette surchargé risque de déséquilibrer la poussette au point de la renverser.

- Toujours veiller à déplier complètement la poussette et à la verrouiller avant de l'utiliser.
- L'assemblage de la poussette doit être effectué par un adulte.
- NE PAS suspendre d'objets à la poignée ou au cadre de la poussette, à l'exception des accessoires approuvés par Britax. Ces objets pourraient déséquilibrer la poussette au point de la renverser.
- N'utiliser jamais la poussette sur un escalier ou un escalier mécanique.
- La poussette est conçue pour la marche. Ne pas l'utiliser lorsqu'on fait du jogging, du patin, etc.
- Engager le frein de stationnement lorsque la poussette est à l'arrêt.
- Ne pas stationner la poussette en pente. Le frein est conçu pour stationner uniquement sur les surfaces planes. Si la poussette est stationnée en pente, elle pourrait se renverser ou continuer son chemin.
- N'utiliser que les accessoires et les pièces de rechange approuvés par Britax.
- NE PAS excéder la limite de poids recommandée par le fabricant avec un siège d'auto pour bébé. Voir le guide de l'utilisateur du siège d'auto pour bébé pour les poids maximaux recommandés par le fabricant et d'autres instructions.
- Tous les sièges d'auto pour bébé DOIVENT être installés face à l'arrière.

Caractéristiques

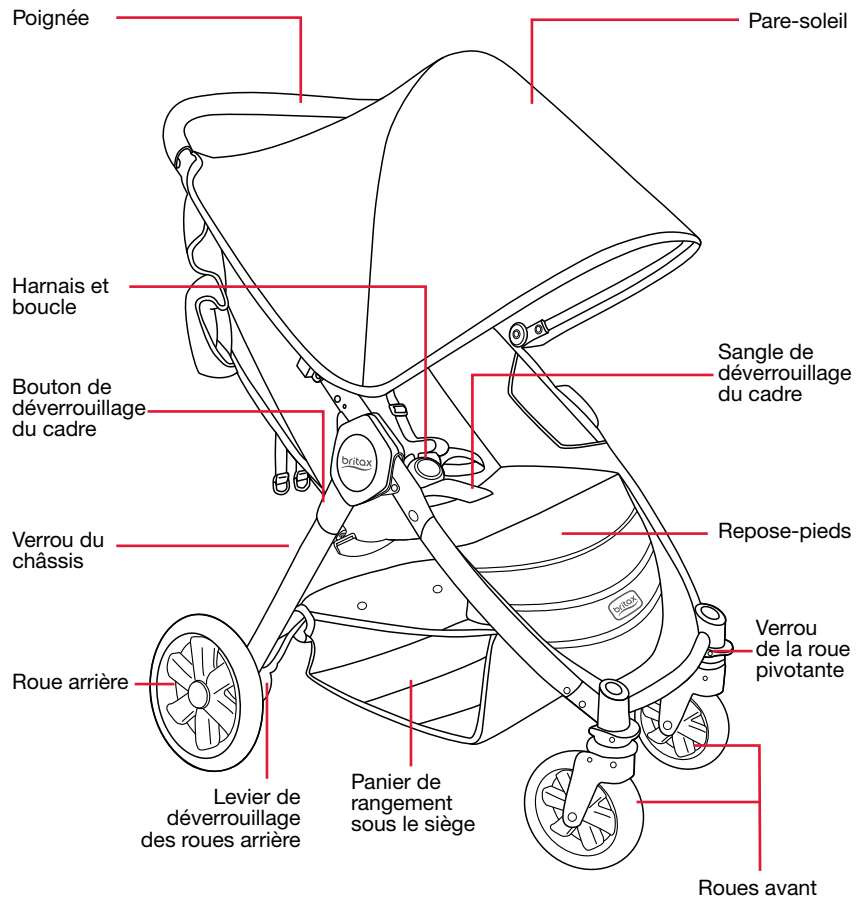

Le produit peut être différent de ceux qui sont illustrés.

Contenu de la boîte

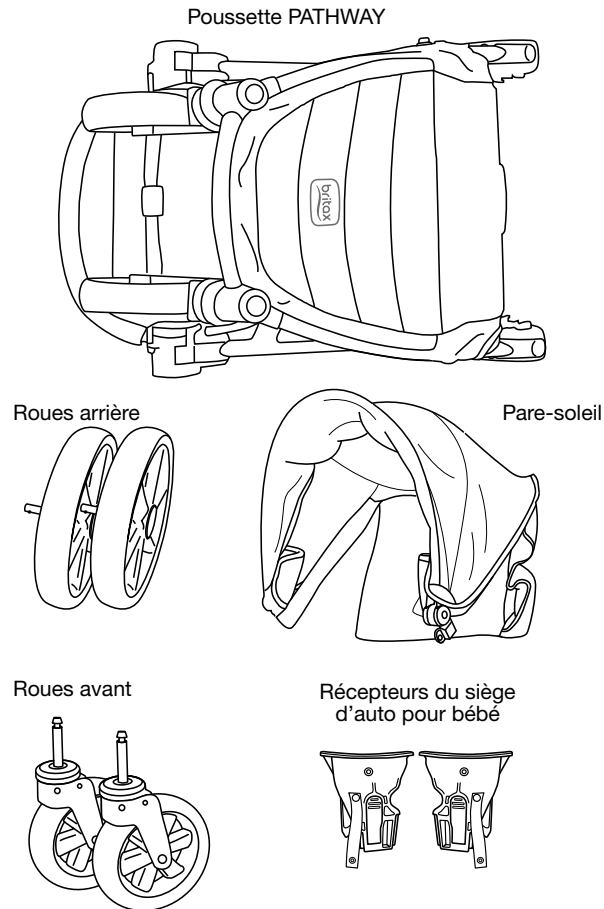

Le produit peut être différent de ceux qui sont illustrés.

Assemblage

Cadre de la poussette

1. Appuyer sur le bouton de déverrouillage situé sur le châssis et déployer le cadre.

REMARQUE : Le verrou de châssis peut être désactivé en faisant tourner jusqu'à ce qu'il soit parallèle avec le cadre de la poussette.

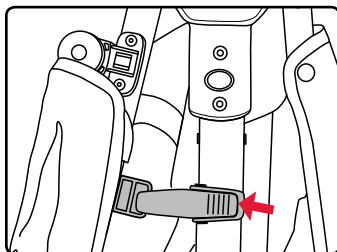

2. Soulever la poignée jusqu'à ce que le cadre soit verrouillé en position verticale.

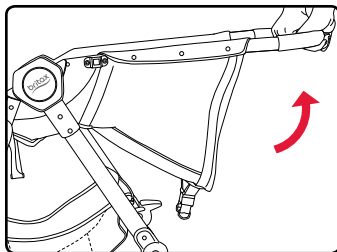

Roue avant

Installer les roues avant

1. Glisser la roue avant sur la tige de montage située à l'avant de la poussette.
2. Tirer sur la roue pour s'assurer qu'elle est bien en place.

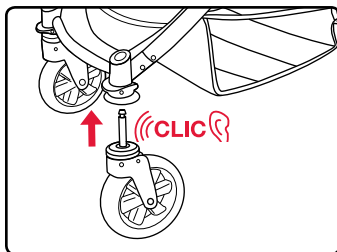

Retirer les roues avant

1. Appuyer sur les boutons de déverrouillage au bas de la tige de montage et éloigner la roue avant de la poussette.

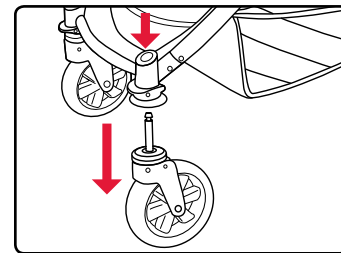

Roues arrière

Installer les roues arrière

1. Insérer l'essieu de la roue arrière dans le support de fixation de la roue arrière jusqu'à ce qu'il se verrouille en place.
2. Tirer sur la roue pour s'assurer qu'elle est bien en place.

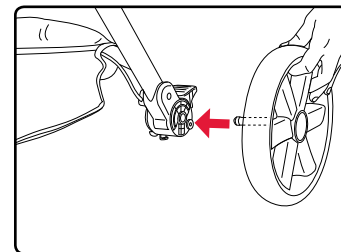

Retirer les roues arrière

1. Tirer et maintenir le levier de dégagement au bas du support de fixation arrière tout en éloignant la roue arrière de la poussette.

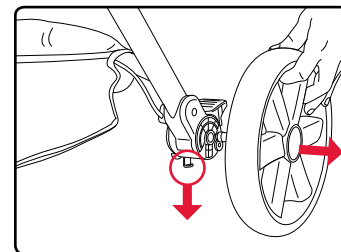

Pare-soleil

1. Glisser et enclencher les supports de l'armature du pare-soleil dans les montants situés sur le cadre de la poussette.

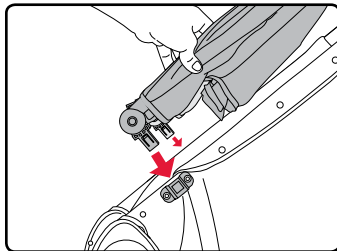

2. Enclencher les sangles de support au cadre juste sous la poignée de la poussette et fixer à l'aide des attaches crochet et boucle à l'intérieur du pare-soleil.

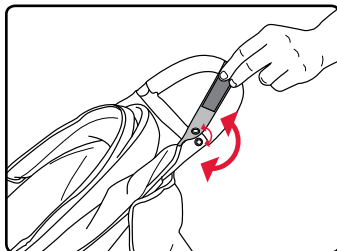

3. Fixer les attaches crochet et boucle situées sur le rebord extérieur du pare-soleil et de l'auvent au cadre de la poussette.

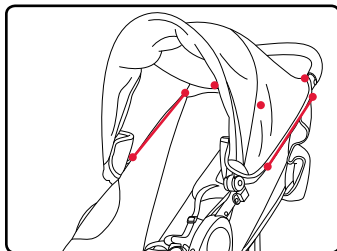

Opération

Utiliser la poussette

Plier la poussette

IMPORTANT : Toujours engager le frein et retirer l'enfant avant de plier la poussette.

1. Appuyer sur le bouton de déverrouillage situé sur le cadre.

REMARQUE : Une fois pressé ne pas continuer à maintenir le bouton de déverrouillage du cadre.

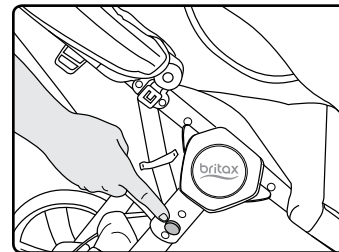

2. Retirer votre main de la zone de charnière et soulever la sangle de déverrouillage du cadre située au milieu du siège jusqu'à ce que la poussette se replie sur elle-même et que le verrou du châssis engage, s'il est utilisé.

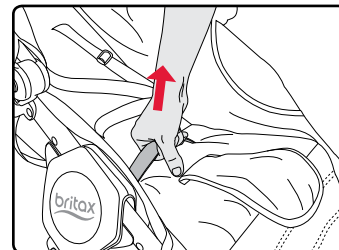

Déplier la poussette

1. Appuyer sur la libération du verrou du châssis, s'il est utilisé, et ouvrir le cadre.
2. Soulever la poignée jusqu'à ce que le cadre soit verrouillé en position verticale.

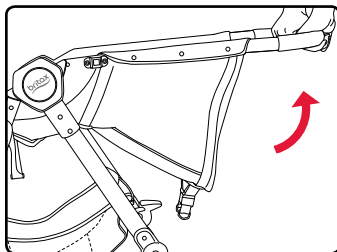
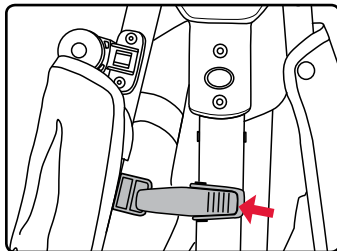

Ajuster le siège

1. Pour incliner, tirez le levier de déverrouillage de réglage d'inclinaison et faire glisser loin du siège.
2. Pour soulever, séparer les deux sangles.

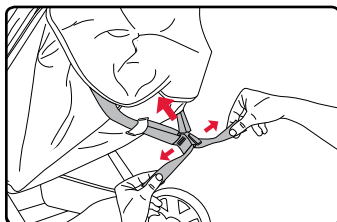
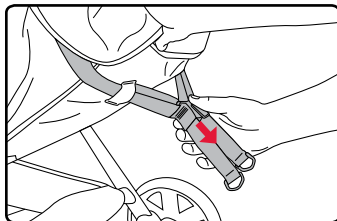

Utiliser le frein de stationnement

1. Appuyer sur la pédale pour engager le frein.
- REMARQUE :** Lorsque le frein est engagé, les deux roues arrière sont verrouillées.
2. Soulever la pédale pour relâcher le frein.

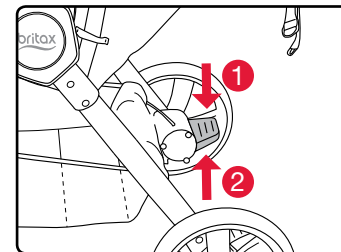

Utiliser le verrou pivotante de les roues avant

1. Abaisser les leviers de verrouillage pour empêcher les roues avant de pivoter.
2. Soulever les leviers de verrouillage pour libérer les roues avant.

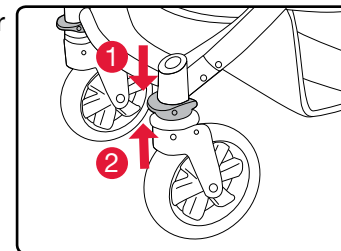

Utiliser le harnais

IMPORTANT : Les sangles d'épaules et de l'abdominale séparées pour les soins et l'entretien, mais doivent être utilisés ensemble toujours pour sécuriser votre enfant.

1. Aligner les languettes sur les sangles abdominales avec les fixations sur les sangles d'épaules et glisser à travers jusqu'à ce qu'ils s'enclenchent.
2. Insérer les languettes dans la boucle jusqu'à ce qu'un clic se fasse entendre.

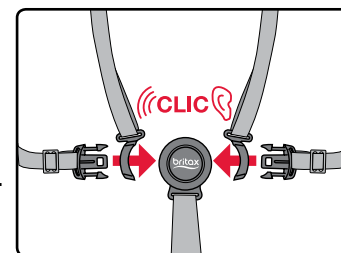

Attacher votre enfant

1. Détacher le harnais en appuyant sur le bouton au centre de la boucle tout en tirant les deux languettes loin de l'assemblage de boucle

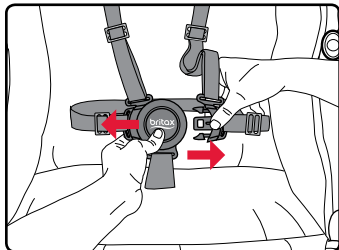

2. Attacher le harnais en insérant les languettes des sangles dans la boucle.

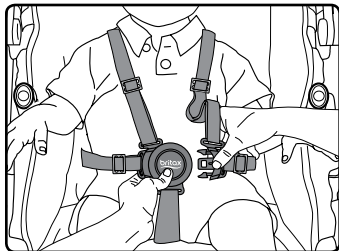

3. Pour serrer ou desserrer les sangles du harnais, faire glisser les dispositifs de réglage.

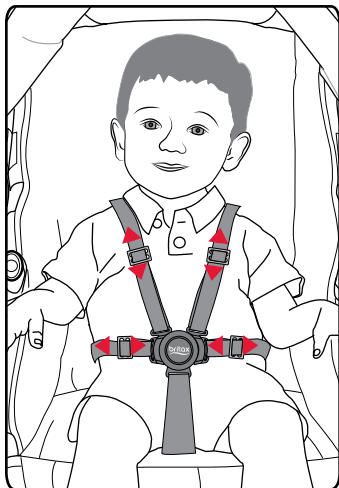

Mode siège d'auto pour bébé

⚠ MISE EN GARDE!

- Tous les sièges d'auto pour bébé doivent être installés orientés vers l'arrière.
- Toujours retirer les récepteurs de siège d'auto pour bébé lorsqu'ils ne sont pas en cours d'utilisation. Le non-respect peut entraîner des blessures.

IMPORTANT : Pour les sièges d'auto pour bébé pas fabriqué par Britax, un cadre adaptateur pour siège d'auto pour bébé doit être utilisé. Ce cadre adaptateur se vend séparément chez certains détaillants et à us.britax.com.

Utiliser les récepteurs du siège d'auto pour bébé

Attacher les récepteurs du siège d'auto pour bébé

REMARQUE : Le côté des adaptateurs est indiqué, gauche (L) ou droit (R). Le côté est défini à partir de la position assisee.

1. Engager le frein de stationnement.
2. Détachez les sangles du siège de la poussette du cadre de la poussette.

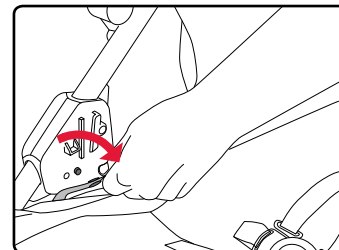

3. Alignez les récepteurs avec les montures sur le cadre intérieur de la poussette, puis appuyez vers le bas jusqu'à ce qu'un clic soit entendu. Soulevez les récepteurs pour s'assurer qu'ils sont sécurisés.

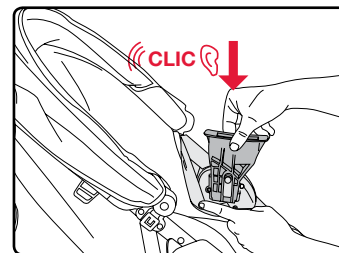

- Fixez les boutons-pression de sangle du récepteur sur le cadre de la poussette, puis fixez les sangles du siège de la poussette sur les boutons-pression des sangles du récepteur.

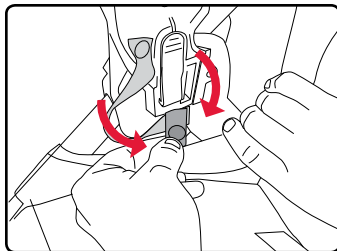

Retirer les récepteurs du siège d'auto pour bébé

- Détachez les sangles du siège de la poussette à partir des boutons-pression de la sangle du récepteur, puis détachez les boutons-pression de la sangle du récepteur du cadre de la poussette.
- Appuyez sur le bouton du récepteur et soulevez.
- Remplacez la sangle du siège de la poussette sur le cadre de la poussette.

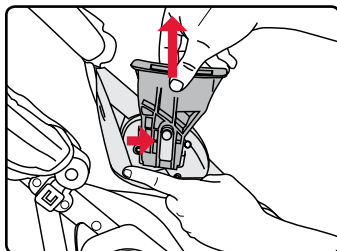
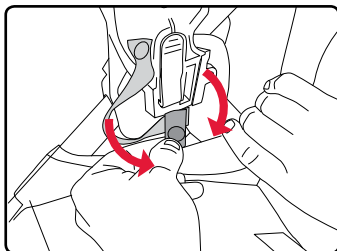

Utiliser un siège d'auto pour bébé Britax

Attacher un siège d'auto pour bébé Britax

- Engager le frein de stationnement pour bébé.
- Aligner les adaptateurs du siège d'auto sur les récepteurs de la poussette.
- Appuyer jusqu'à ce que le siège ou le cadre soit bien enclenché.
- Soulevez séparément les deux côtés du siège d'auto pour bébé afin de vous assurer qu'il est bien fixé..

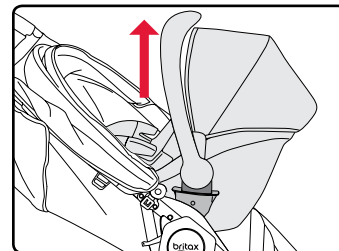
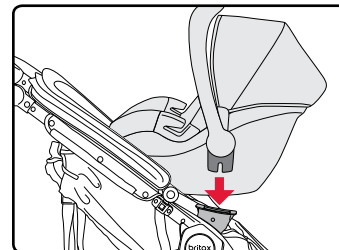

Retirer un siège d'auto pour bébé Britax

Reportez-vous à votre guide d'utilisateur du siège d'auto pour bébé pour obtenir des informations sur les instructions de retrait pour votre modèle spécifique.

Soin et entretien

IMPORTANT : Avant chaque utilisation, vérifier cette poussette et ses composants pour vous assurer sont en bon état et en bon fonctionnement.

- | | |
|-------------------------------|---|
| Frein de stationnement | <ul style="list-style-type: none">• Vérifier régulièrement le fonctionnement du frein de stationnement en s'assurant qu'il verrouille bien les deux roues arrière.• Débarrasser le frein des débris et des corps étrangers qui pourraient nuire à son fonctionnement. |
| Cadre | <ul style="list-style-type: none">• Nettoyer le cadre à l'aide d'un chiffon humide et d'un savon doux, puis utiliser une serviette ou un chiffon sec pour enlever le surplus d'eau et de savon. |
| Tissus et harnais | <ul style="list-style-type: none">• NE PAS mettre la housse dans la laveuse ou la sècheuse.• Laver à la main avec de l'eau froide et un savon doux. Sécher la housse à l'air pour éviter le rétrécissement.• NE PAS repasser. |
| Pièces de plastique | <ul style="list-style-type: none">• Nettoyer à l'aide d'un chiffon humide et d'un savon doux, puis utiliser une serviette ou un chiffon sec pour enlever le surplus d'eau et de savon.• Éviter les matières abrasives, les solvants, les détergents puissants ou les produits de nettoyage domestiques. Ces produits risquent de rayer, de décolorer ou d'affaiblir le plastique, ou encore d'entraîner la corrosion des surfaces métalliques. |
| Entretien | <ul style="list-style-type: none">• Si la poussette est trempée, l'essuyer à l'aide d'un linge sec pour prévenir la corrosion.• NE PAS plier la poussette si elle est mouillée ou humide. Toujours s'assurer qu'elle est sèche au moment de la ranger. |
| Rangement | <ul style="list-style-type: none">• Éviter les hautes températures qui pourraient endommager les pièces de plastique.• Recouvrir la poussette pour éviter l'accumulation de poussière et la protéger du soleil.• NE RIEN déposer sur la poussette. |

Garantie

Ce produit est distribué par Britax Child Safety, Inc. (« Britax »). Britax offre la garantie suivante au premier acheteur :

Garantie limitée de deux ans

Ce produit est garanti contre les défauts de matériaux ou de main-d'œuvre pour une période de deux ans à compter de la date de l'achat initial. Une preuve d'achat est exigée. Le seul recours offert en vertu de cette garantie est que Britax fournira au premier acheteur, à son gré, une réparation ou des pièces de rechange. Britax se réserve le droit de discontinuer ou de modifier les tissus, les pièces, les modèles ou les produits, ou d'y faire des substitutions. La garantie ne couvre pas les frais de main-d'œuvre et de transport.

Pour profiter de la garantie, veuillez communiquer avec le Service clientèle Britax en composant le 1 888 427 4829 ou 1 704 409 1699 ou en écrivant à l'adresse suivante : 4140 Pleasant Road, Fort Mill, SC 29708, USA. Une preuve d'achat est exigée.

VEUILLEZ REMPLIR LA CARTE D'ENREGISTREMENT ET LA POSTER DANS LES TRENTE (30) JOURS QUI SUIVENT L'ACHAT OU VISITER LE SITE US.BRITAX.COM/REGISTRATION.

Limites de la garantie

Cette garantie ne couvre pas les dommages qui résultent d'une négligence, d'une mauvaise utilisation, de la corrosion ou d'une utilisation non conforme aux instructions relatives au produit.

Britax n'approuve pas l'emploi d'accessoires d'autres fabricants, car ils risquent d'endommager le produit ou de le rendre dangereux. Leur utilisation pourrait annuler la garantie de Britax.

Limitations des dommages

La garantie et les mesures de redressement énoncées ci-dessus sont exclusives et tiennent lieu de toutes les autres, verbales ou écrites, expresses ou implicites. En aucun cas Britax, ou le détaillant qui vend ce produit, ne pourra être tenu responsable de tout dommage, incluant les dommages accessoires ou indirects, qui découlerait de l'utilisation de ce produit ou de l'inaptitude à utiliser ce produit.

Limitations des garanties et des autres conditions de la garantie et droits en vertu des lois provinciales

Toute garantie tacite, incluant les garanties tacites de qualité marchande et d'adéquation à un but particulier, se limitera à la durée et aux conditions de la garantie écrite expresse. Certaines provinces ne permettent pas de limite quant à la durée d'une garantie tacite ni d'exclusion ou de limite quant aux dommages accessoires ou indirects, de sorte que les limites énoncées ci-dessus peuvent ne pas s'appliquer. Cette garantie vous donne des droits légaux précis, et vous pouvez avoir d'autres droits qui peuvent varier d'une province à l'autre. Ni Britax, ni le détaillant qui vend ce produit, n'autorisent une quelconque personne à créer en leur nom toute autre garantie, obligation ou responsabilité relativement à ce produit.

Índice

| | |
|---|-----------|
| Guía del usuario - Español | 1 |
| Advertencias | 2 |
| Características | 4 |
| Contenido de la caja | 5 |
| Montaje..... | 6 |
| Armazón del cochecito | 6 |
| Ruedas delanteras | 6 |
| Ruedas traseras..... | 7 |
| Capota | 8 |
| Utilización..... | 9 |
| Utilización del cochecito..... | 9 |
| Ajuste del asiento..... | 10 |
| Utilización del freno | 11 |
| Utilización de las cerraduras giratorias..... | 11 |
| Utilización del arnés..... | 11 |
| Sujeción del niño | 12 |
| Modo del asiento de seguridad para bebés | 13 |
| Utilización de los receptores del asiento de seguridad para bebés | 13 |
| Utilización de un asiento de seguridad para bebés Britax | 15 |
| Cuidado y mantenimiento..... | 16 |
| Garantía..... | 17 |
| Notes / Remarques / Notas | 18 |

Advertencias

⚠️ ADVERTENCIA!

Si no se siguen las advertencias e instrucciones, podría ocurrir MUERTE o LESIONES GRAVES.

Lea estas instrucciones antes de utilizar el producto. Para garantizar un uso adecuado, guarde esta guía del usuario en un lugar práctico, donde pueda consultarla siempre que lo necesite.

- Nunca deje al niño solo.
- Utilice siempre el arnés para sujetar al niño, a fin de evitar que se caiga o deslice y sufra daños graves.
- Evite atrapamiento de los dedos o lesiones. Asegúrese siempre de que los niños o personas presentes estén lejos de cochecito mientras pliegue o despliegue.
- Utilización de este cochecito es adecuada desde el nacimiento sin embargo Britax recomienda el uso de un asiento de seguridad hasta que el niño tiene control de cabeza y el cuello.
- NO utilice el cochecito con niños cuyo peso sea superior a 25 kg (55 lb).
- NO utilice el cochecito con niños que son mas altos de 111,8 cm (44 pulg.).
- NO sobrecargue la cesta: el peso máximo que puede soportar es de 4,5 kg (10 lb). Si sobrecarga la cesta, el cochecito podría volverse inestable.
- NO sobrecargue la cesta de almacenaje de la capota. El peso máximo en la cesta de almacenaje es de 0,45 kg (1 lb). Si sobrecarga la cesta, el cochecito podría volverse inestable.

- Antes de utilizar el cochecito, asegúrese siempre de que está completamente abierto y bien bloqueado.
- El montaje del cochecito debe ser realizado siempre por un adulto.
- NO cuelgue o coloque objetos en el manija o armazón del cochecito, excepto aquellos aprobados por Britax, ya que pueden hacer que el cochecito se vuelva inestable.
- Nunca utilice el cochecito en escaleras o escaleras mecánicas.
- El cochecito está diseñado para uso de velocidad al caminar solamente. No lo utilice cuando salga a correr, patinar, etc.
- Deje el freno puesto siempre que el cochecito no esté en movimiento.
- No estacione en pendientes. El freno de estacionamiento está diseñado exclusivamente para estacionar el cochecito en superficies planas. El estacionamiento en pendientes puede provocar que el cochecito vuelque o se escape.
- Utilice únicamente accesorios y piezas de repuesto aprobados por Britax.
- NO exceda el peso máximo determinado por el fabricante al utilizar el asiento de seguridad para bebés con este producto. Consulte la guía del usuario de asiento de seguridad para bebés para conocer los pesos máximos y otras instrucciones.
- Todos los asientos de seguridad para bebés DEBEN colocarse orientados hacia atrás.

Características

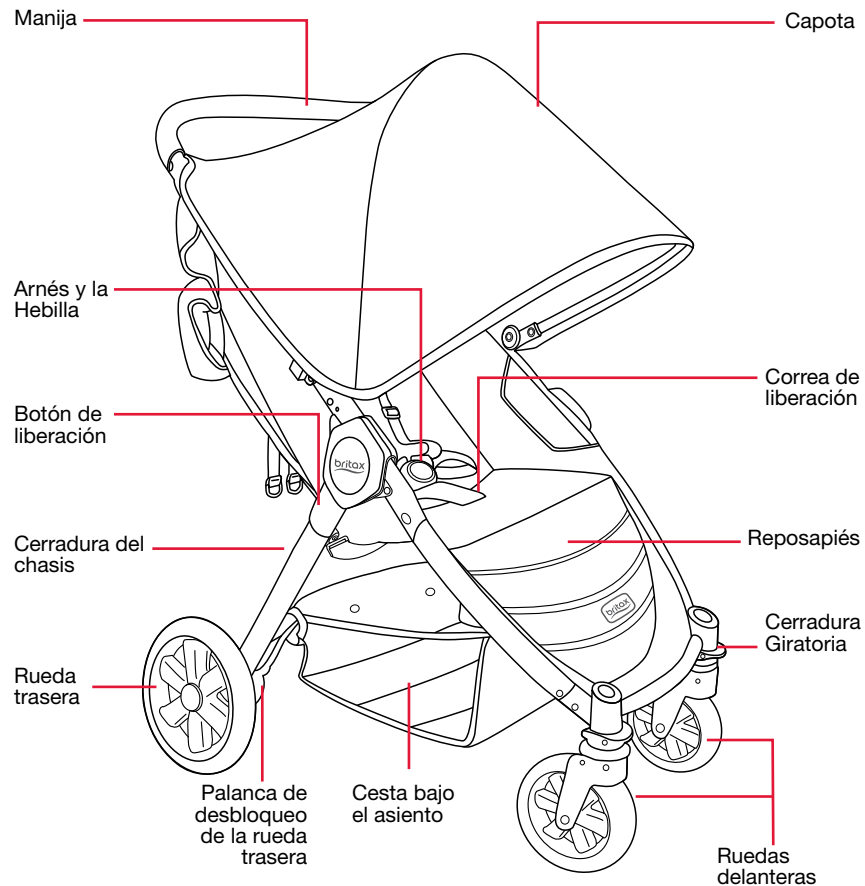

Es posible que el producto real no coincida con las imágenes.

Contenido de la caja

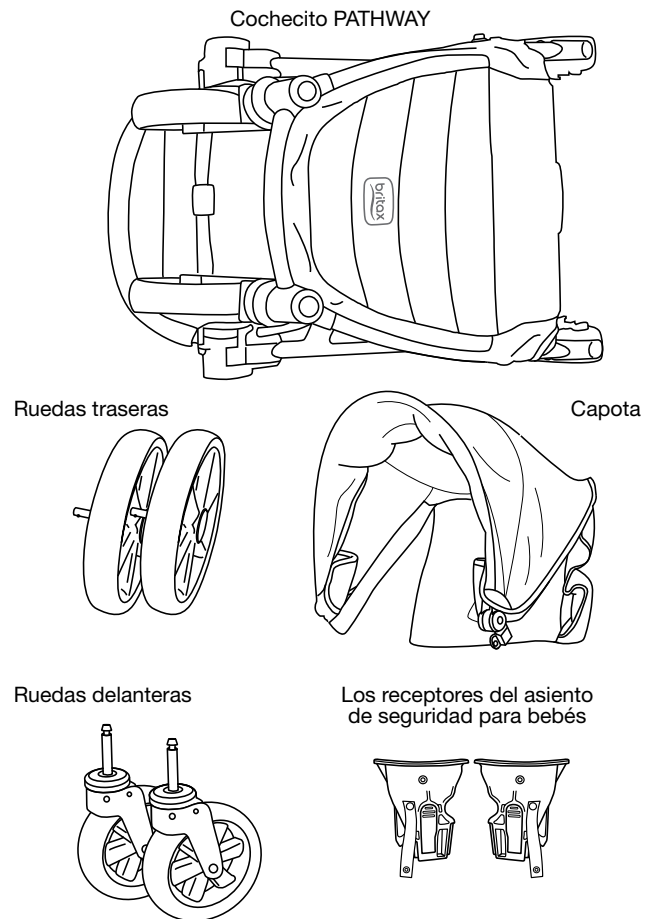

Es posible que el producto real no coincida con las imágenes.

Montaje

Armazón del cochecito

1. Pulse el botón de desbloqueo en la cerradura del chasis y abra el armazón.

NOTA: La cerradura del chasis se puede desactivar mediante la rotación hasta paralelo con el armazón del cochecito.

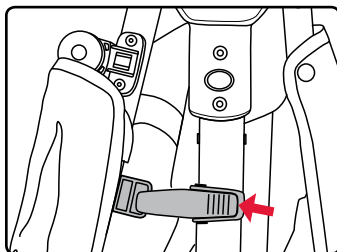

2. Levante el manija hasta que el armazón quede bloqueado en posición vertical.

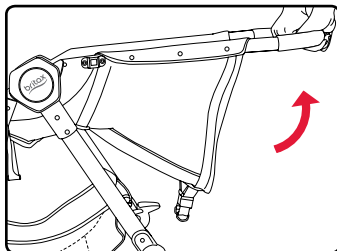

Ruedas delanteras

Instalar las ruedas delanteras

1. Coloque la rueda delantera en el sistema de anclaje de la parte frontal del cochecito.
2. Jale de la ruedas para asegurarse de que está bien sujeta.

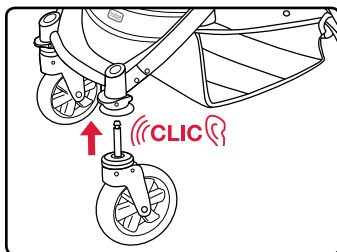

Extracción de las ruedas delanteras

1. Pulse los botones de desbloqueo situado en la parte inferior del poste de montaje y jale la rueda delantera lejos del cochecito.

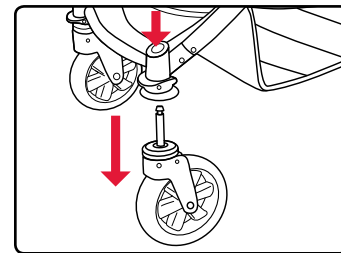

Ruedas traseras

Instalar las ruedas traseras

1. Deslice el eje de la rueda trasera en el soporte de montaje del cubo trasero hasta que encaje en su lugar.
2. Jale de la rueda para asegurarse de que está bien sujeta.

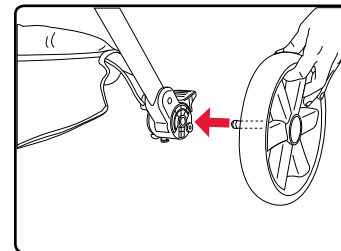

Extracción de las ruedas traseras

1. Jale y sostenga la palanca de desbloqueo en la parte inferior del soporte de montaje del cubo trasero mientras tira de la rueda trasera fuera del cochecito.

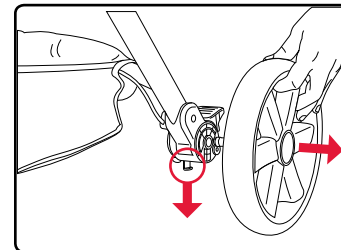

Capota

1. Deslice los soportes de la capota en el armazón del cochecito hasta queden encajados.

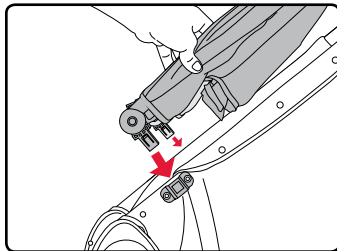

2. Encaje las correas de soporte en el armazón, justo debajo de la manija del cochecito, y asegúralos usando los sujetadores gancho y lazo en el interior de la capota.

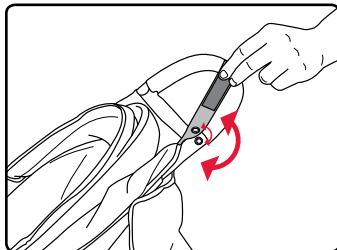

3. Coloque los sujetadores gancho y lazo alrededor del borde exterior de la capota del cochecito.

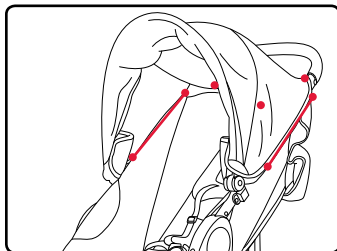

Utilización

Utilización del cochecito

Plegar el cochecito

IMPORTANTE: Deje siempre puesto el freno y saque al niño del cochecito antes de plegarlo.

1. Pulse el botón de liberación en el armazón.

NOTA: Una vez presionado, no mantenga pulsado el botón de liberación.

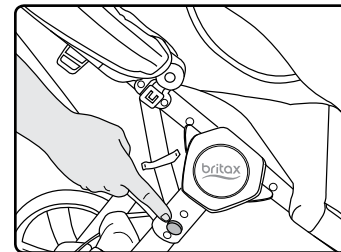

2. Retire su mano del área de la bisagra y levante la correa de liberación que encontrará en el centro del asiento hasta que el cochecito se pliegue y la cerradura del chasis quede acoplado, si se utiliza.

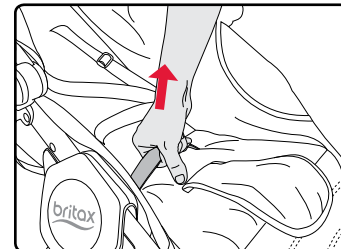

Despliega el cochecito

1. Empuje la liberación de la cerradura del chasis, si se utiliza, y abrir el armazón.

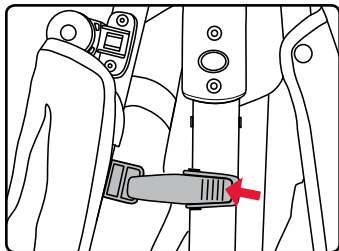

2. Levante el manije hasta que el armazón quede bloqueado en posición vertical.

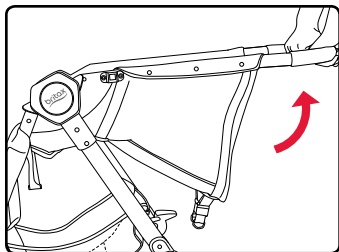

Ajuste del asiento

1. Para reclinar, jale de la palanca de liberación del ajustador de inclinación y deslicela lejos del asiento.

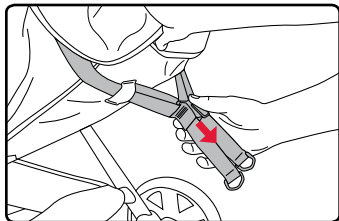

2. Para elevar, jalar las dos correas separadas.

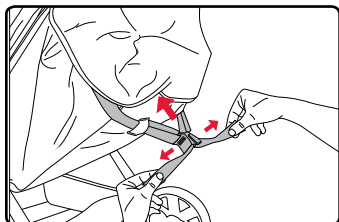

Utilización del freno

1. Presione el pedal del freno hacia abajo para bloquearlo.

NOTA: Al utilizar el freno se bloquearán ambas ruedas traseras.

2. Levante el pedal del freno para desbloquearlo.

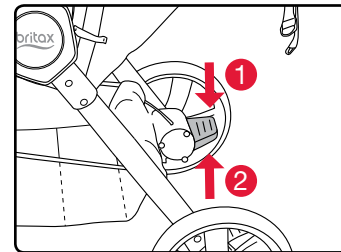

Utilización de las cerraduras giratorias

1. Presione las cerraduras giratorias de las ruedas hacia abajo para bloquear las ruedas delanteras.

2. Levante las cerraduras giratorias de las ruedas para que puedan girar.

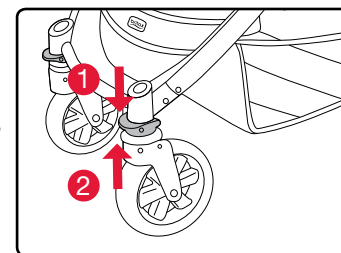

Utilización del arnés

IMPORTANTE: Las correas del hombro y de la cintura se puede separar para el cuidado y mantenimiento, pero siempre deben utilizarse conjuntamente para sujetar al niño.

1. Alinee las lengüetas de las correas de la cintura con los retenedores de las correas de los hombros y se deslizan a través hasta que encajen en su lugar.
2. Inserte las lengüetas en la hebilla hasta que se oiga un clic.

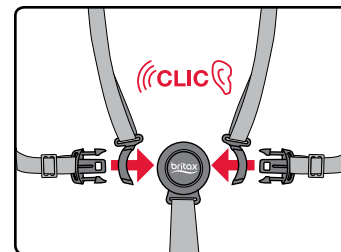

Sujeción del niño

1. Gire el clip de retención a su posición original de forma que retenga correctamente el arnés. Repite por la segunda correa del arnés.
2. Sujete el arnés insertando las lengüetas de las correas en la hebilla.
3. Deslice el regulador del arnés para apretar o aflojar las correas de este.

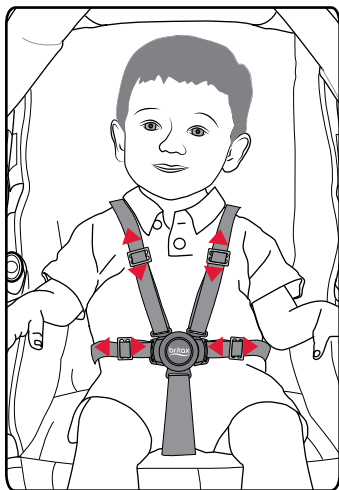
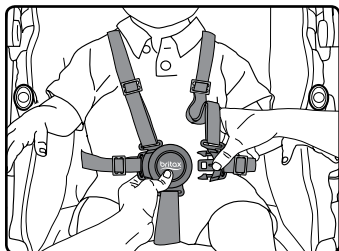
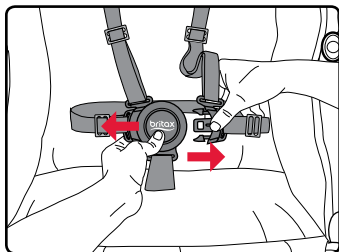

Modo del asiento de seguridad para bebés

⚠ ADVERTENCIA!

- Todos los asientos de seguridad para bebés DEBEN colocarse orientados hacia atrás.
- Siempre retire los receptores del asiento de seguridad para bebés cuando no estén en uso. De no hacerlo puede provocar lesiones.

IMPORTANTE: Para los asientos para bebés no Britax, se debe utilizar un armazón adaptador del asiento de seguridad para bebés. Este armazón adaptador se vende por separado en tiendas selectas y en us.britax.com.

Utilización de los receptores del asiento de seguridad para bebés

Instalación de los receptores del asiento de seguridad para bebés

NOTA: Los receptores vienen marcados para uso a la izquierda (L) o a la derecha (R). Coloque cada uno a partir de la posición de ocupante del asiento.

1. Active el freno.
2. Desenganche las correas del asiento del cochecito del armazón del cochecito.
3. Alinee los receptores con los soportes en el armazón interior del cochecito, luego presione hacia abajo hasta que oiga un clic. Jale hacia arriba en los receptores para asegurarse de que están seguros.

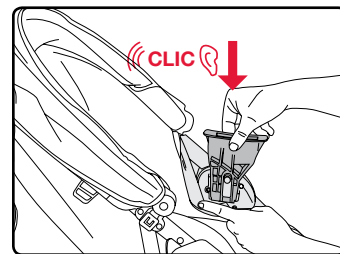
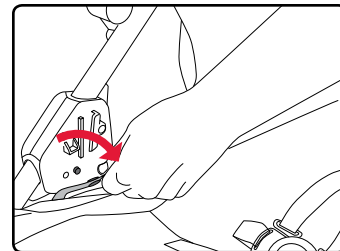

1. Conecte los broches en las correas del receptor al armazón del cochecito, y luego conecte las correas del asiento del cochecito a los broches de la correa del receptor.

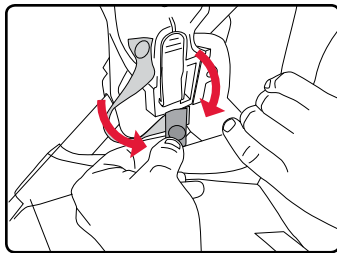

Extracción de los receptores del asiento de seguridad para bebés

1. Desenganche las correas del asiento del cochecito de los broches de la correa del receptor, y luego desenganche los broches de las correas del receptor del armazón del cochecito.
2. Presione el botón en el receptor y levante hacia arriba.
3. Vuelve a colocar la correa del asiento del cochecito en el armazón del cochecito.

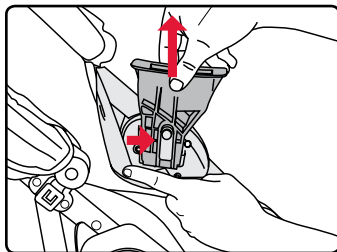
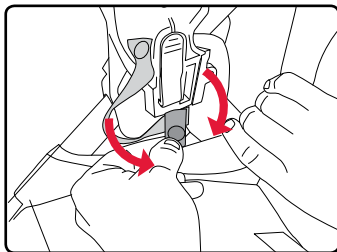

Utilización de un asiento de seguridad para bebés Britax

Instalación de un asiento de seguridad para bebés Britax

1. Active el freno.
2. Alinee los seguros de bloqueo del asiento para bebés o armazón adaptador con los receptores del cochecito.
3. Ejerza presión hacia abajo hasta que quede inmóvil en su sitio.
4. Levante en ambos lados del asiento para bebés por separado para asegurarse de que está bien fijado.

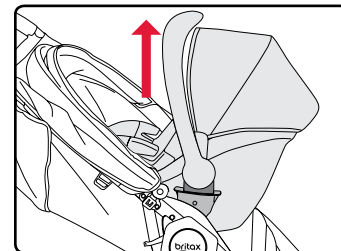
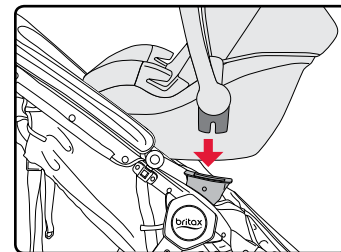

Extracción de un asiento de seguridad para bebés Britax

Consulte la guía del usuario del asiento de seguridad para bebés para obtener información sobre las instrucciones de extracción para su modelo específico.

Cuidado y mantenimiento

IMPORTANTE: Antes de cada uso, compruebe este cochecito y sus componentes para asegurarse de que estén en buenas condiciones y que funcionen correctamente.

| | |
|---------------------------|---|
| Freno | <ul style="list-style-type: none">• Compruebe periódicamente que el freno funciona adecuadamente y que ambas ruedas quedan bien bloqueadas.• Retire la suciedad o cualquier objeto que pueda impedir el funcionamiento normal del freno. |
| Armazón | <ul style="list-style-type: none">• Limpie el armazón con un paño húmedo y detergente suave. Utilice una toalla o un paño seco y limpio para eliminar el exceso de agua y jabón. |
| Tela y arnés | <ul style="list-style-type: none">• NO los meta en la lavadora ni tampoco seque la cubierta.• Lavar a mano con agua fría y jabón suave. Deje secar al aire para evitar que la cubierta se encoja.• NO planchar el producto. |
| Piezas de plástico | <ul style="list-style-type: none">• Utilice un paño húmedo con detergente suave. Utilice una toalla o un paño seco y limpio para eliminar el exceso de agua y jabón.• NO utilice productos abrasivos, disolventes, detergentes fuertes o productos de limpieza para el uso doméstico. Estos productos pueden causar arañazos, desteñir, debilitar el plástico o causar corrosión en las superficies metálicas. |
| Mantenimiento | <ul style="list-style-type: none">• Si el cochecito se moja, séquelo con una toalla o un paño limpio para evitar la corrosión.• NO pliegue el cochecito cuando esté mojado o húmedo. Asegúrese siempre de que el cochecito está seco antes de guardarlo. |
| Almacenamiento | <ul style="list-style-type: none">• No guarde el producto cerca de fuentes de calor extremo para impedir que se dañen las piezas de plástico.• Cubra el cochecito para evitar la acumulación de polvo y la exposición al sol.• NO coloque ningún objeto en la parte superior del cochecito. |

Garantía

Este producto es distribuido por Britax Child Safety, Inc. ("Britax"). Britax ofrece la siguiente garantía al establecimiento comprador original:

Dos años de garantía limitada

Este producto ofrece una garantía de dos años contra materiales defectuosos o defectos de fabricación, a partir de la fecha de compra original. Es necesario presentar la prueba de compra. Al amparo de esta garantía, Britax ofrecerá, a su discreción, piezas de repuesto o servicios de reparación al comprador original del producto. Britax se reserva el derecho a interrumpir, modificar o sustituir tejidos, piezas, modelos o productos. No incluye gastos de envío ni de mano de obra.

Para realizar una reclamación de acuerdo con esta garantía, debe ponerse en contacto con el departamento de atención al cliente de Britax Child Safety, Inc. llamando al 1 888 427 4829 o 1 704 409 1699, o enviando una carta a 4140 Pleasant Road, Fort Mill, Carolina del Sur, 29708 (EE. UU.). Es necesario presentar la prueba de compra.

RELLENE Y ENVÍE LA TARJETA DE REGISTRO EN UN PLAZO DE 30 DÍAS DESDE LA FECHA DE COMPRA, O VISITE US.BRITAX.COM/REGISTRATION.

Limitaciones de la garantía

Esta garantía no cubre los daños ocasionados por negligencia, uso indebido, corrosión salina o utilización del producto de forma distinta a la indicada en esta guía del usuario.

Britax no aprueba el uso de accesorios que no hayan sido manufacturados por Britax. El uso de accesorios no aprobados podría resultar peligroso y dañar el producto. El uso puede anular la garantía de Britax.

Limitaciones de daños

La garantía y las soluciones expuestas anteriormente son exclusivas y sustituyen a cualquier otra, tanto escrita como oral, de forma expresa o implícita. Britax y el establecimiento que comercializa este producto no se responsabilizarán de ninguno de los daños, tanto directos como indirectos, que pudiera ocasionar el uso inadecuado de este producto.

Limitaciones de la garantía y otros términos relacionados con la garantía y derechos estatales

Cualquier garantía implícita de comercialización o adecuación para un propósito determinado estará limitada a la duración y a los términos de la garantía escrita. Algunos estados no imponen limitaciones a la duración de una garantía o a la exclusión o limitación por daños directos o indirectos, por lo que es posible que no le afecten las limitaciones estipuladas anteriormente. Esta garantía ofrece unos derechos legales específicos, aunque también puede poseer otros derechos, que variarán en función del estado en que se encuentre. Ni Britax ni el establecimiento que comercializa este producto autorizan la creación por terceros de otra garantía, obligación o responsabilidad relacionada con el mismo.

Notes / Remarques / Notas



Britax Child Safety, Inc.
4140 Pleasant Road
Fort Mill, SC 29708
USA

A Britax Childcare
Group Limited company

Tel.: 1-888-427-4829
Tel.: 1-704-409-1699

www.Britax.com