

B-FREE™ Stroller

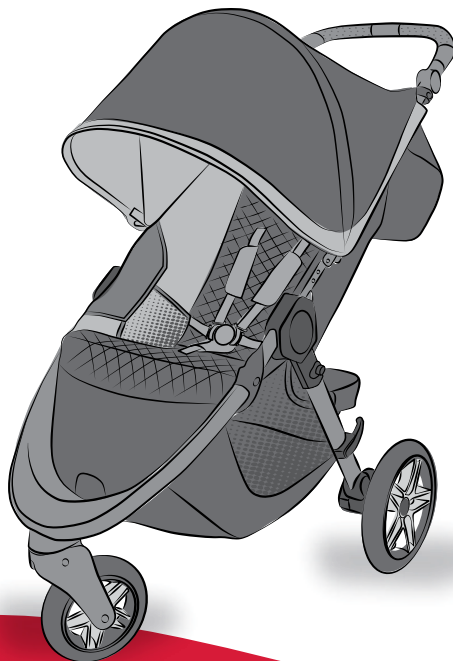

User Guide
Guide de l'utilisateur
Guía del usuario

Contents

Safety Information	2
Features	4
In The Box	5
Assembly	6
Stroller Frame.....	6
Front Wheel.....	6
Rear Wheels.....	7
Canopy.....	8
Operation	9
Using the Stroller	9
Adjusting the Seat.....	10
Using the Front Basket Access	11
Adjusting the Handlebar	11
Using the Parking Brake	12
Using the Front Wheel Swivel Lock	12
Removing the Seat Liner.....	12
Using the Harness	14
Securing Your Child	16
Infant Car Seat Mode	17
Using the Infant Car Seat Receivers	17
Using a Britax Infant Car Seat	19
Care and Maintenance	20
Warranty	21

B-FREE™, Britax®, and Click & Go™ are trademarks owned by Britax and registered in the U.S.A., and other countries. All rights reserved. ©2017 Britax Child Safety, Inc.
This product and its components are subject to change without notice. P05636200_C:05.19

Safety Information

WARNING!

Failure to follow all warnings and instructions could result in **SERIOUS INJURY** or **DEATH**.

Read these instructions carefully before using this product. To ensure proper use, store this user guide in a convenient place so it can be consulted often.

- Never leave child unattended.
- Avoid serious injury from falling or sliding out. Always use harness to secure child.
- Avoid finger entrapment or injury. Always ensure any child occupants or bystanders are away from the stroller while folding or unfolding.
- Stroller appropriate to use from birth, however, Britax recommends using an infant car seat until child has head and neck control.
- Do not use stroller with a child taller than 45 inches (114.3 cm).
- Do not use stroller with a child who weighs more than 65 lbs (29.4 kg). Exceeding this limit may cause stroller to become unstable.
- Do not overload basket – Maximum weight in basket is 10 lbs (4.5 kg). Overloading the basket may cause the stroller to become unstable.
- Do not overload the hood storage pocket - Maximum weight in storage pockets is 1 lb (0.45 kg). Overloading the storage pocket may cause the stroller to become unstable.
- Do not hang or place items on the stroller handle or frame except for those approved by Britax. They may cause an unstable or hazardous condition to exist.

- Always make certain that the stroller is fully open and locked before use.
- Assembly of this stroller must be performed only by an adult.
- Only use Britax approved child restraints, car seats, accessories and replacement parts with this stroller.
- Do not allow children to climb on or play with the stroller.
- Never use stroller on stairs or escalators.
- Stroller is intended for walking speed only. Do not use while jogging, skating, etc.
- Always set the parking brake when stroller is not moving.
- Do not exceed the manufacturer's maximum weight limit when using an infant car seat with this product. See infant car seat user guide for maximum occupant weight and other instructions.
- All infant car seats **MUST** be installed rear facing.

Features

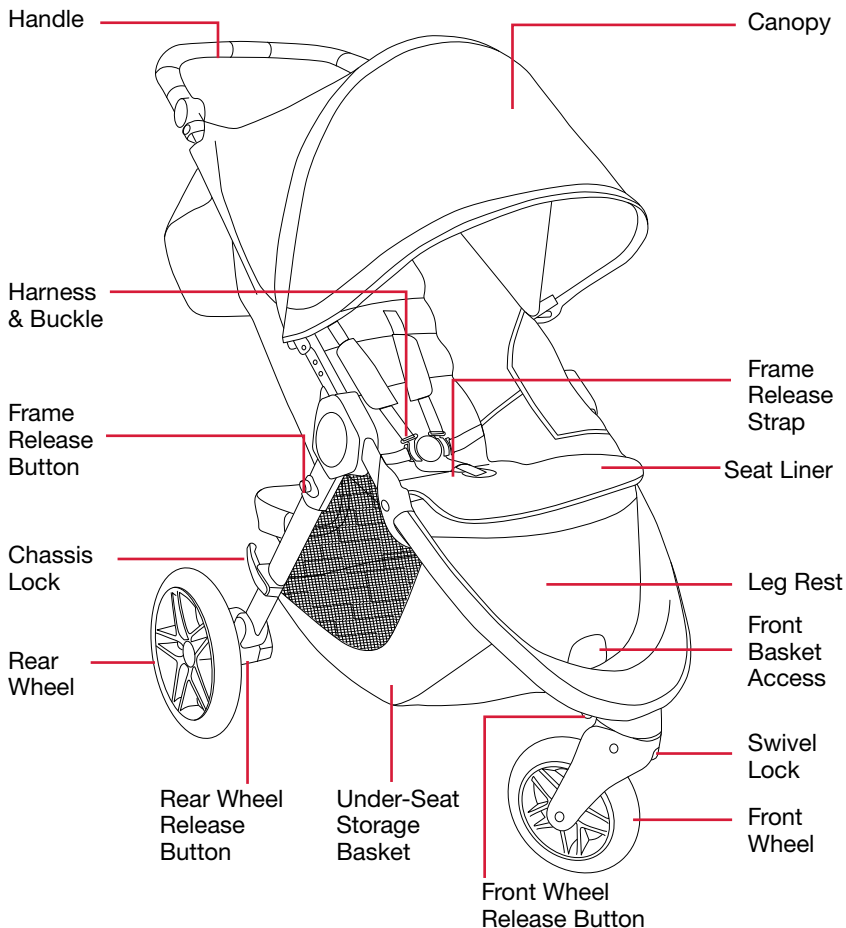

Actual product may vary from images.

In The Box

B-FREE Stroller

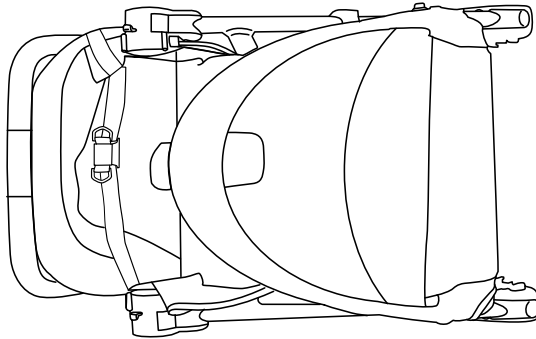

Rear Wheels

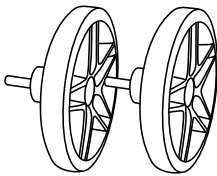

Canopy

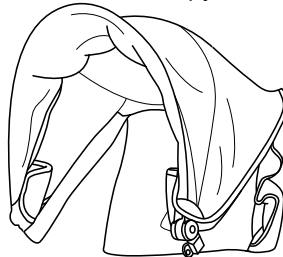

Front Wheel



Infant Car Seat Click & Go Receivers

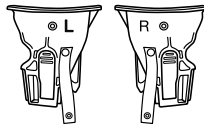

Actual product may vary from images.

Assembly

Stroller Frame

1. Push the release on the chassis lock and open the frame.

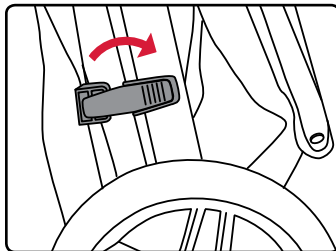

2. Lift handle until frame locks into upright position.

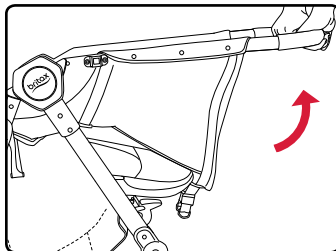

Front Wheel

Installing the Front Wheel

1. Slide the front wheel assembly onto the mounting post at the front of the stroller.
2. Pull wheel to ensure that it is secure.

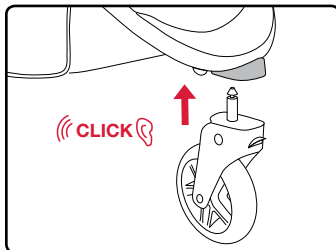

Removing the Front Wheel

1. Press the wheel release button on the front right side of the stroller frame and pull the wheel away from the stroller.

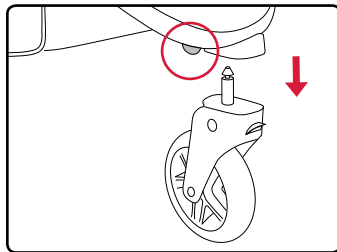

Rear Wheels

Installing the Rear Wheels

1. Slide the rear wheel axle into the rear wheel hub mounting bracket until it locks into place.
2. Pull wheel to ensure that it is secure.

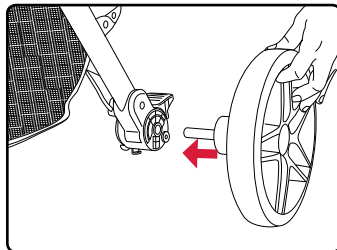

Removing the Rear Wheels

1. Pull and hold the release lever at the bottom of the rear wheel hub while pulling the rear wheel away from the stroller.

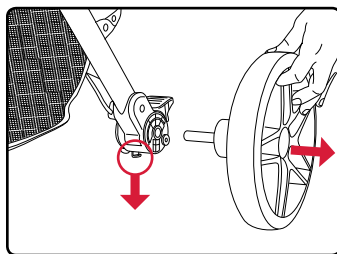

Canopy

1. Slide the canopy stay brackets into the stroller frame mounts until they lock into place.

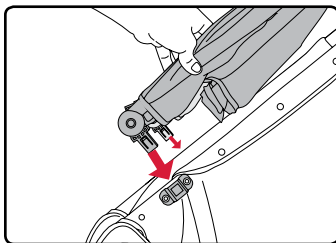

2. Snap the support straps to the frame just below the stroller handle and secure them using the hook and loop fasteners on the inside of the canopy.

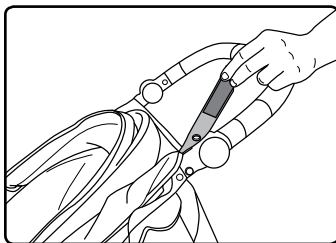

3. Drape the inner canopy flap over the back of the stroller and secure the hook and loop fasteners to the stroller. Drape the outer canopy back flap over the inner canopy flap.

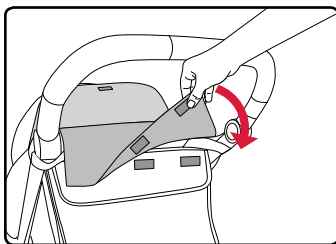

4. Attach the side of back flap to the hook and loop fasteners to the side of the stroller, then attach the hook and loop fasteners along each outside edge of the canopy to the stroller frame.

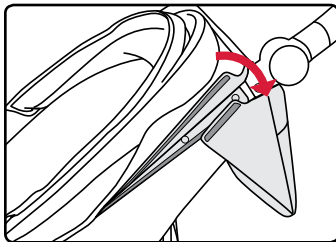

Operation

Using the Stroller

Folding the Stroller

IMPORTANT: Always apply brake and remove children before folding the stroller.

1. Press the frame release button.

NOTE: Do not continue to hold the frame release button once pressed.

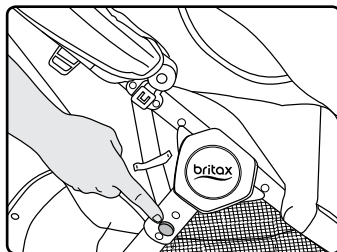

2. Remove your hand from stroller frame and hinge area and lift the frame release strap in the middle of the seat until the stroller collapses. Push stroller closed to engage chassis lock. A click will be heard.

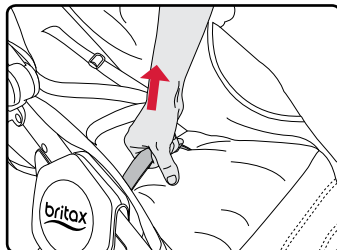

Unfolding the Stroller

1. Push the release on the chassis lock and open the frame.

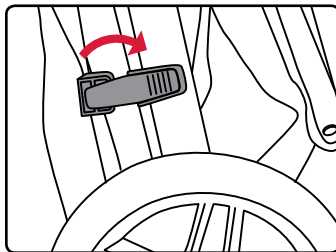

2. Lift the handle until frame locks into upright position.

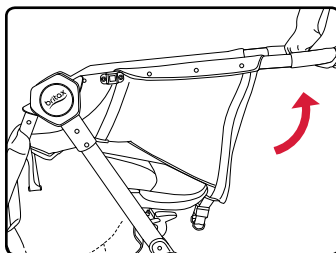

Adjusting the Seat

1. To recline, pull the recline adjuster release lever and slide it away from the seat.

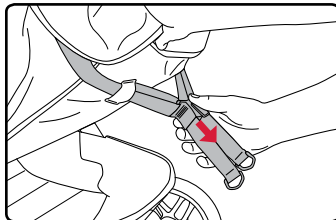

2. To raise, pull both straps apart.

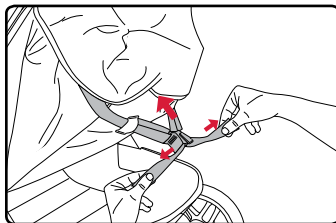

Extending the Canopy

1. Unzip the canopy to extend over the front of the stroller.

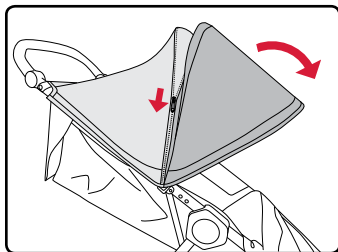

Using the Front Basket Access

1. Pull up on the leg rest to access the zippered storage pocket and under-seat storage basket from the front of the stroller.

NOTE: The leg rest will only stay open if flipped all the way up. Leg rest is not intended to be used as an adjustable leg rest.

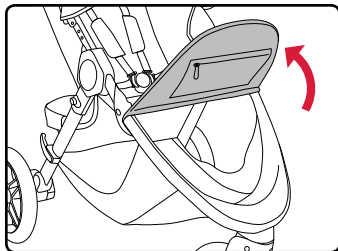

2. Push the leg rest down to close.

Adjusting the Handlebar

1. Press the two release buttons on the inside of the handle assembly and hold while raising or lowering the handle to the desired position.

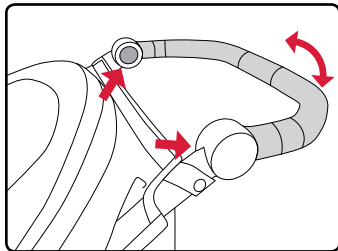

Using the Parking Brake

1. Press the brake pedal down to lock the brake.

NOTE: Pressing the brake locks both back wheels.

2. Lift the brake pedal to release the brake.

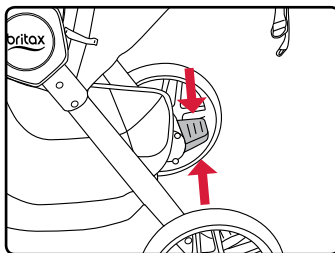

Using the Front Wheel Swivel Lock

1. Push the swivel lock switch fully up to lock the front wheel.
2. Press the swivel lock switch fully down to allow the wheel to swivel.

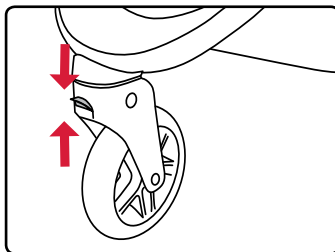

Removing the Seat Liner

***THIS SECTION ONLY APPLIES TO CERTAIN MODELS. PLEASE VISIT US.BRITAX.COM/FAQS FOR A FULL LIST OF MODEL NUMBERS WHERE THE SEAT LINER CAN BE REMOVED.**

1. Open the harness by pressing the button in the center of the buckle while pulling tongues away from the buckle assembly.

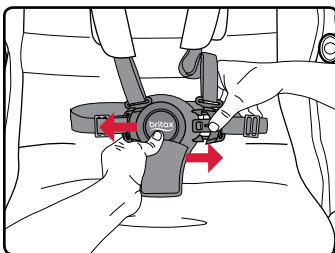

2. Pinch the waist strap tongues while you separate them from the shoulder strap.

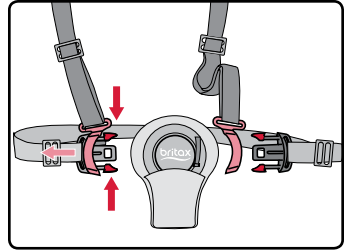

3. Pull out the shoulder pads, waist straps, and belly pad and buckle.
4. Remove the seat liner.

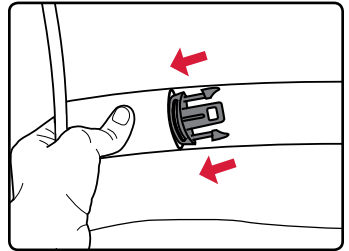

Reinstall the Seat Liner

***THIS SECTION ONLY APPLIES TO CERTAIN MODELS. PLEASE VISIT US.BRITAX.COM/FAQS FOR A FULL LIST OF MODEL NUMBERS WHERE THE SEAT LINER CAN BE REMOVED.**

1. Open the harness by pressing the button in the center of the buckle while pulling the tongues away from the buckle assembly.

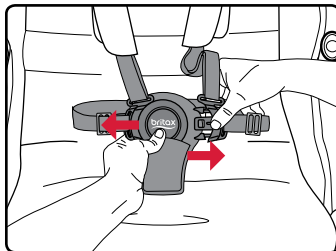

2. Pinch the waist strap tongues while you separate them from the shoulder strap.

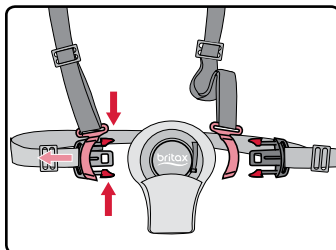

3. Place liner on the seat aligning its openings with the respective straps.

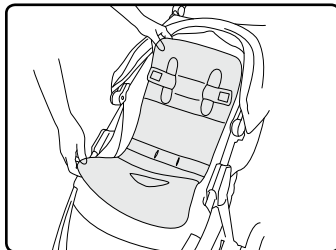

4. Route the shoulder straps through the openings at or above the child's shoulder.
5. Push the waist straps through the middle slots in the liner.

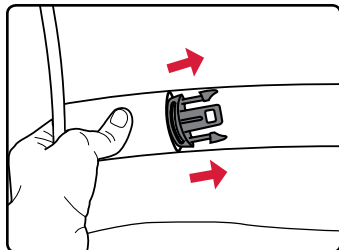

6. Align the waist strap tongues with the shoulder strap retainers and slide through until they click locking into place.

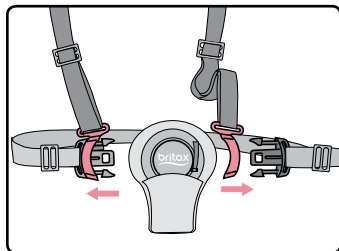

7. Route belly pad and buckle through the lower opening in the liner.

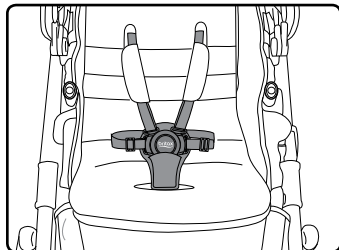

Using the Harness

IMPORTANT: Shoulder and waist straps separate for care and maintenance, but should always be used together to secure your child.

1. Align the tongues on the waist straps with the retainers of the shoulder straps and slide through until they lock into place.
2. Insert the tongues into the buckle assembly until a click is heard.

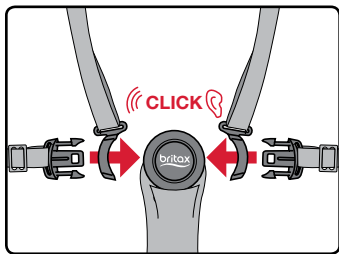

Adjusting the Harness Height Manually

IMPORTANT: The harness can be adjusted to three different heights. Always ensure proper adjustment at or above your child's shoulders.

1. Pull the harness strap retainer away from the seat back and turn 90 degrees to feed it through the harness slot.

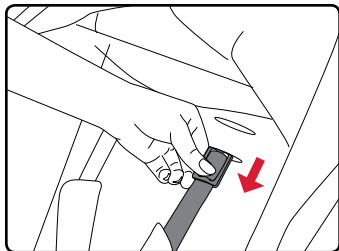

2. Push the harness retainer through the appropriate harness slot to the back of the seat.

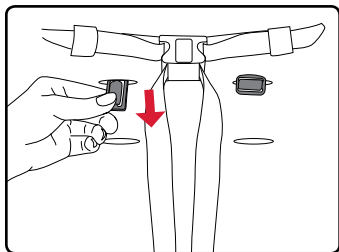

3. Turn the harness retainer to its original position as shown so it properly retains the harness.

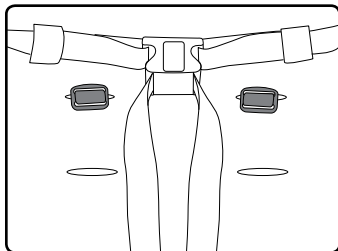

Adjusting the Harness Height with No-Rethread Feature

***THIS SECTION ONLY APPLIES TO CERTAIN MODELS. PLEASE VISIT US.BRITAX.COM/FAQS FOR A FULL LIST OF MODEL NUMBERS.**

4. Slide the Shoulder Strap Height
Adjust height of shoulder strap to fit just above child shoulder height.

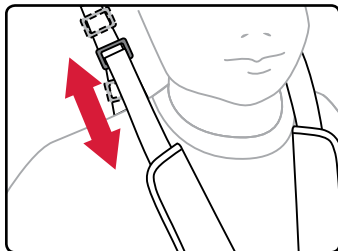

5. Adjust Shoulder Straps
Slide comfort pads down for access to buckles. Slide buckle up or down to adjust straps. Seat harness should fit snug and be comfortable.

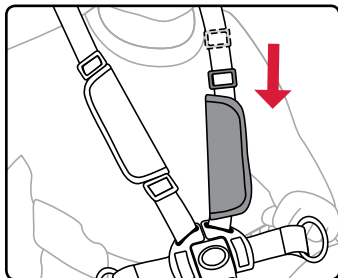

Securing Your Child

1. Release the harness by depressing the button in the center of the buckle while pulling the two tongues away from the buckle assembly.

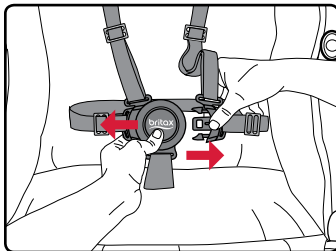

2. Fasten the harness by inserting the tongues on the harness straps into the buckle assembly.

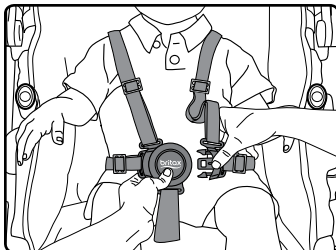

3. Tighten or loosen the harness straps by sliding the harness adjusters.



Infant Car Seat Mode

⚠️ WARNING!

- All infant car seats **MUST** be installed rear facing.
- Always remove the infant car seat receivers when not in use. Failure to do so may result in injury.

IMPORTANT: For non-Britax infant car seats, an infant car seat adapter must be used. The adapter is sold separately at select retailers and on us.britax.com.

Using the Infant Car Seat Receivers

Attaching the Infant Car Seat Receivers

NOTE: Receivers are marked left and right. Attach each from the position of the stroller occupant.

1. Lock the parking brake.
2. Unsnap the stroller seat straps from the frame of the stroller.
3. Align the receivers with the mounts on the inside frame of the stroller, then push down until a click is heard. Pull up on the receivers to ensure they are secure.

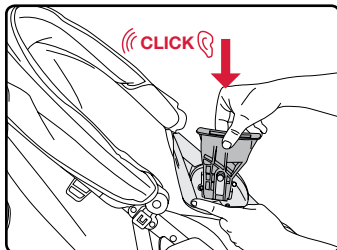
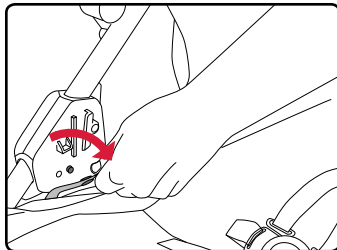

4. Attach the receiver strap snaps to the frame of the stroller, then attach the stroller seat straps to the receiver strap snaps.

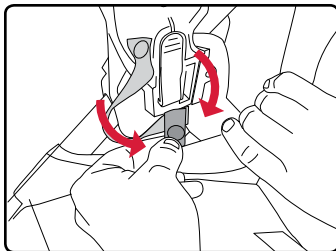

Removing the Infant Car Seat Receivers

1. Unsnap the stroller seat straps from the receiver strap snaps, then unsnap the receiver strap snaps from the frame of the stroller.

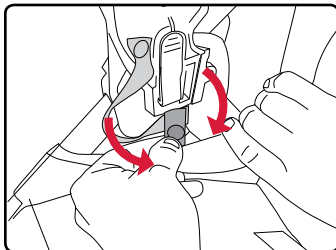

2. Press the button on the receiver and lift upward.
3. Reattach the stroller seat strap to the stroller frame.

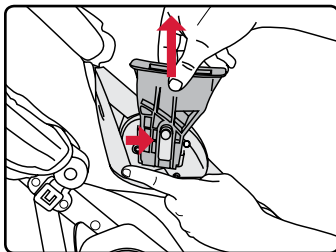

Using a Britax Infant Car Seat

Attaching a Britax Infant Car Seat

1. Set the parking brake.
2. Line up the adapter on the infant car seat with the receivers on the stroller.

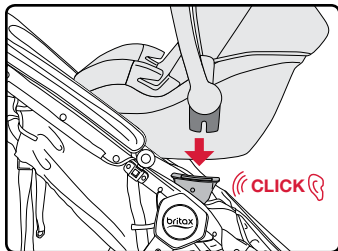

3. Press down until locked into place.
4. Lift up on the infant car seat to ensure that it is secure.

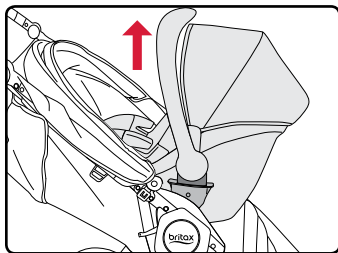

Removing a Britax Infant Car Seat

Refer to your infant car seat user guide for information on the removal instructions for your specific model.

Care and Maintenance

- | | |
|---------------------------|--|
| Parking Brake | <ul style="list-style-type: none">• Periodically check that the parking brake works properly and locks both wheels securely.• Clean out any dirt or debris that may prevent the brake from working. <hr/> |
| Frame | <ul style="list-style-type: none">• Wipe the frame with a damp cloth and mild soap. Use clean, dry cloth or towel to wipe away excess water and soap. <hr/> |
| Fabric and Harness | <ul style="list-style-type: none">• DO NOT machine wash or dry the cover.• Hand wash with cold water and mild soap. Air dry to prevent shrinking.• DO NOT iron. <hr/> |
| Plastic Parts | <ul style="list-style-type: none">• Wipe with a damp cloth and mild soap. Use a clean, dry cloth or towel to wipe away excess water and soap.• DO NOT use abrasives, solvents, strong detergents, or household cleaners. These products can scratch, discolor, and weaken plastic or cause corrosion on metal surfaces. <hr/> |
| Maintenance | <ul style="list-style-type: none">• If the stroller gets wet, wipe with a clean cloth or towel to prevent corrosion.• DO NOT fold the stroller when wet or damp. Always make sure that the stroller is dry before storing. <hr/> |
| Storage | <ul style="list-style-type: none">• To prevent damage to plastic parts, store away from extreme heat.• Cover the stroller to prevent dust build-up and exposure to sunlight.• DO NOT stack other items on top of the stroller. |

Warranty

This product is distributed by Britax Child Safety, Inc. ("Britax"). Britax warrants this product to the original retail purchaser as follows:

Limited Two-Year Warranty

This product is warranted against defective materials or workmanship for two years from the date of original purchase. Proof of purchase is required. Your exclusive remedy for this warranty is that Britax will, at its option, provide repair or replacement components to the original purchaser for this product or replace the product. Britax reserves the right to discontinue or change fabrics, parts, models or products, or to make substitutions. Labor and shipping costs for returns are not included.

To make a claim under this Warranty, you must contact Britax Customer Services Department at 1-888-427-4829 or 704-409-1699 or write to 4140 Pleasant Road, Fort Mill, SC 29708. Proof of purchase is required.

PLEASE COMPLETE AND MAIL THE REGISTRATION CARD WITHIN 30 DAYS OF PURCHASE, OR VISIT US.BRITAX.COM/REGISTRATION.

Warranty Limitations

This warranty does not include damages which arise from negligence, misuse, salt corrosion, or use not in accordance with the user guide.

The use of non-Britax accessories is not approved by Britax. The use of unapproved accessories could cause this product to become damaged or dangerous. Their use may void the Britax warranty.

Limitations of Damages

The warranty and remedies as set forth above are exclusive and in lieu of all others, oral or written, express or implied. In no event will Britax or the retailer selling this product be liable for any damages, including incidental or consequential damages, arising out of the use or inability to use this product.

Limitations of Warranties and Other Warranty Terms and State Law Rights

Any implied warranties, including implied warranties of merchantability and fitness for a particular purpose, shall be limited to the duration and terms of the express written warranty. Some states do not allow limitations on how long an implied warranty lasts or the exclusion or limitation of incidental or consequential damages, so the above limitations may not apply to you. This warranty gives you specific legal rights, and you may have other rights, which vary from state to state. Neither Britax, nor the retailer selling this product, authorizes any person to create for it any other warranty, obligation, or liability in connection with this product.



Table des matières

Information de sécurité	2
Caractéristiques	4
Contenu de la boîte	5
Assemblage	6
Cadre de la poussette.....	6
Roue avant.....	6
Roues arrières.....	7
Capote	8
Opération	9
Utiliser la poussette	9
Ajuster le siège.....	10
Accéder au panier de devant.....	11
Ajuster la poignée	11
Utiliser le frein de stationnement	12
Utiliser le verrou pivotante de la roue avant.....	12
Retrait du revêtement de siège	12
Utiliser le harnais.....	12
Attacher votre enfant	16
Mode siège d’auto pour bébé	17
Utiliser les récepteurs du siège d’auto pour bébé.....	17
Utiliser un siège d’auto pour bébé Britax	19
Soins et entretien	20
Garantie	21

Information de sécurité

MISE EN GARDE!

Le non-respect de ces mises en garde et de ces instructions peut entraîner des BLESSURES GRAVES ou la MORT.

Lire attentivement les instructions avant d'utiliser ce produit. Conserver ce guide dans un endroit commode pour être en mesure de le consulter aussi souvent que nécessaire.

- Ne jamais laisser l'enfant sans surveillance.
- Évitez les blessures graves en raison d'une chute ou du glissement de l'enfant. Toujours utiliser le harnais pour attacher l'enfant.
- Évitez le piégeage des doigts ou des blessures. Toujours s'assurer que tous les occupants de l'enfant ou des passants sont loin de la poussette tout pliage ou dépliage.
- L'utilisation de cette poussette est approprié de la naissance cependant Britax recommande d'utiliser un siège d'auto pour bébé jusqu'à ce l'enfant a la tête et du cou de contrôle.
- Ne pas utiliser cette poussette avec un enfant dont la taille est supérieure à 114,3 cm (45 po).
- Ne pas utiliser cette poussette avec un enfant dont le poids est supérieur à 29,4 kg (65 lb). Le dépassement de cette limite peut rendre la poussette instable.
- Ne pas surcharger le panier - Le poids maximum est de 4,5 kg (10 lb). La surcharge du panier peut rendre la poussette instable.
- Ne pas surcharger la pochette de rangement - Le poids maximal de la pochette de rangement est 0,45 kg (1 lb). La surcharge de la pochette peut rendre la poussette instable.
- Ne pas suspendre des articles sur la poignée de la poussette ou le cadre à moins que ça ne soit approuvé par Britax.

Ils peuvent causer une condition instable ou dangereux d'exister.

- Toujours veiller à déplier complètement la poussette et à la verrouiller avant de l'utiliser.
- L'assemblage de la poussette doit être effectué par un adulte.
- Utilisez seulement les dispositifs de retenue ou les sièges pour enfant approuvés par Britax avec cette poussette.
- Ne pas permettre aux enfants de grimper ou de jouer avec cette poussette.
- N'utiliser jamais la poussette sur un escalier ou un escalier mécanique.
- La poussette est conçu pour la vitesse de marche seulement. Ne pas l'utiliser pour le jogging, le patin à roulette, etc.
- Engager le frein de stationnement lorsque la poussette est à l'arrêt.
- Ne pas excéder la limite de poids recommandée par le fabricant avec un siège d'auto pour bébé. Voir le guide de l'utilisateur du siège d'auto pour bébé pour les poids maximaux recommandés par le fabricant et d'autres instructions.
- Tous les sièges d'auto pour bébé DOIVENT être installés face à l'arrière.

Caractéristiques

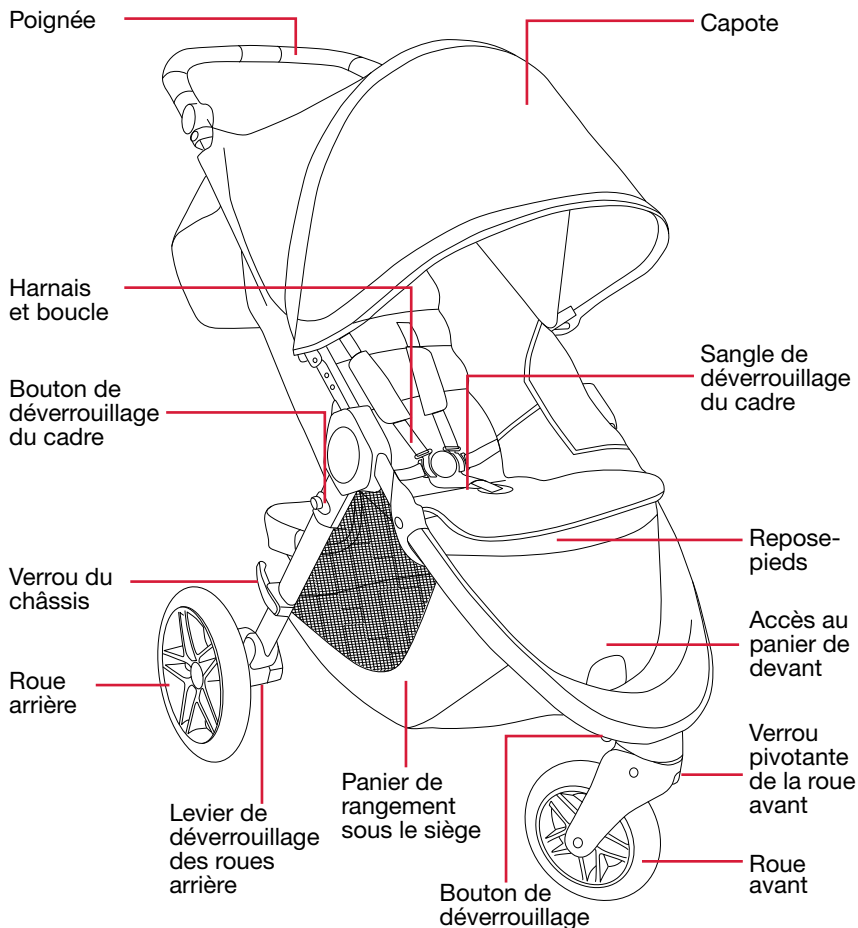

Le produit peut être différent de ceux qui sont illustrés.

Contenu de la boîte

Poussette B-FREE

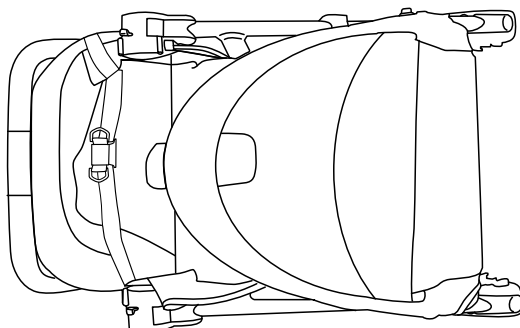

Roues arrière

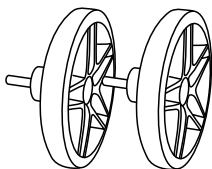

Capote

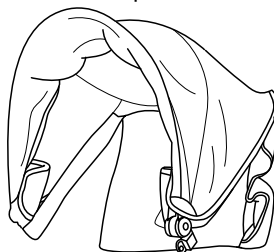

Roue avant



Récepteurs Click & Go du
siège d'auto pour bébé

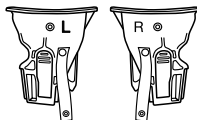

Le produit peut être différent de ceux qui sont illustrés.

Assemblage

Cadre de la poussette

1. Appuyez sur le bouton de déverrouillage situé sur le châssis et déployer le cadre.
2. Soulevez la poignée jusqu'à ce que le cadre soit verrouillé en position verticale.

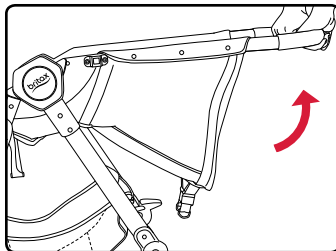
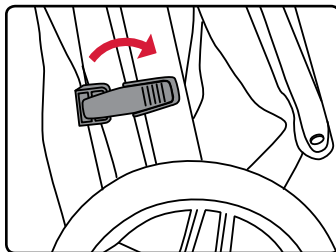

Roue avant

Installer la roue avant

1. Glissez la roue avant dans son axe à l'avant de la poussette jusqu'à ce que vous entendiez un clic.
2. Tirez sur la roue pour vous assurer qu'elle est bien enclenchée.

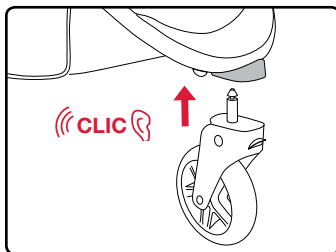

Retirer la roue avant

1. Appuyez sur le bouton de déverrouillage au côté avant de droit du cadre de la poussette et éloigner la roue avant de la poussette.

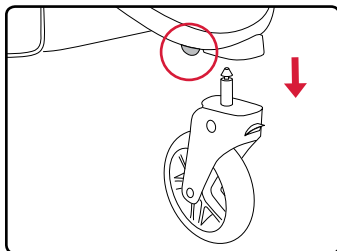

Roues arrière

Installer les roues arrière

1. Insérez l'essieu de la roue arrière dans le support de fixation de la roue arrière jusqu'à ce qu'il se verrouille en place.
2. Tirez sur la roue pour s'assurer qu'elle est bien en place.

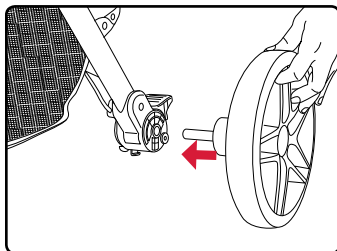

Retirer les roues arrière

1. Tirez et maintenez le levier de dégagement au bas du support de fixation arrière tout en éloignant la roue arrière de la poussette.

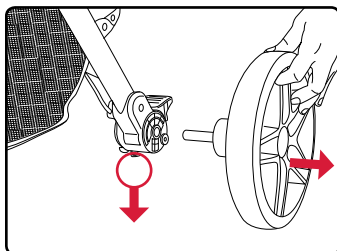

Capote

1. Glissez et enclencher les supports de l'armature de la capote dans les montants situés sur le cadre de la poussette.
2. Enclenchez les sangles de support au cadre juste sous la poignée de la poussette et fixer à l'aide des attaches crochet et boucle à l'intérieur de la capote.
3. Ramenez le rabat intérieur de la capote par-dessus l'arrière de la poussette et fixer les attaches crochet et boucle. Puis, ramener le rabat extérieur par-dessus le rabat intérieur.
4. À l'aide des attaches crochet et boucle, fixez le côté du rabat arrière au côté de la poussette, puis fixez les attaches crochet et boucle sur la bordure extérieure de la capote, de chaque côté du châssis.

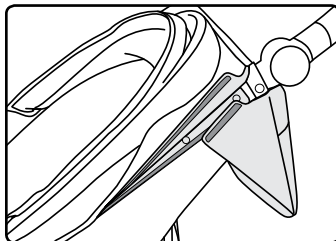
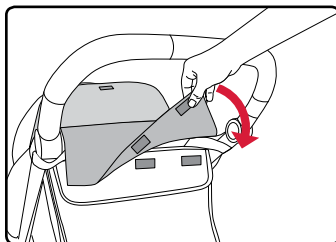
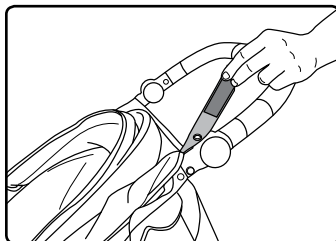
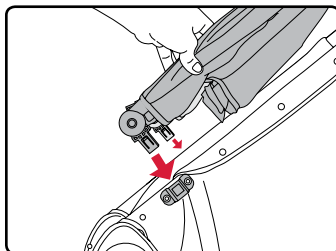

Opération

Utiliser la poussette

Plier la poussette

IMPORTANT : Toujours engagez le frein et retirer l'enfant avant de plier la poussette.

1. Appuyez sur le bouton de déverrouillage situé sur le cadre.

REMARQUE : Une fois pressé ne pas continuer à maintenir le bouton de déverrouillage du cadre.

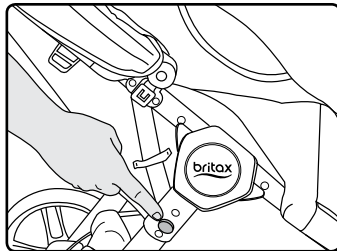

2. Retirez votre main du cadre et la zone de charnière et soulever la sangle de déverrouillage du cadre située au milieu du siège jusqu'à ce que la poussette se replie sur elle-même. Poussez pour fermer la poussette et enclencher le verrou du châssis. Un déclic se fera entendre.

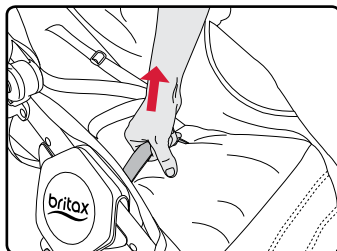

Déplier la poussette

1. Appuyez sur la libération du verrou du châssis et ouvrir le cadre.

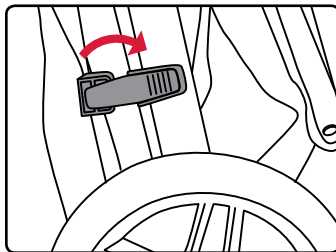

2. Soulevez la poignée jusqu'à ce que le cadre soit verrouillé en position verticale.

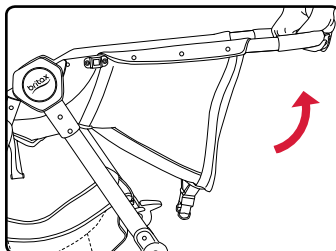

Ajuster le siège

1. Pour incliner, tirez le levier de déverrouillage de réglage d'inclinaison et faire glisser loin du siège.

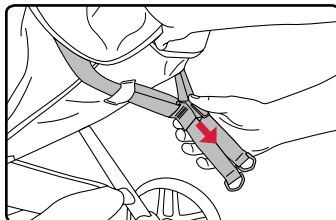

2. Pour soulever, séparer les deux sangles.

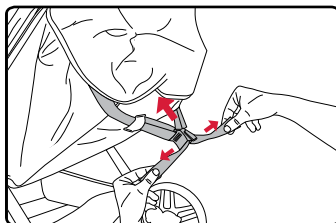

Déployer la capote

1. Ouvrez la fermeture à glissière de la capote pour déployer celle-ci vers l'avant de la poussette.

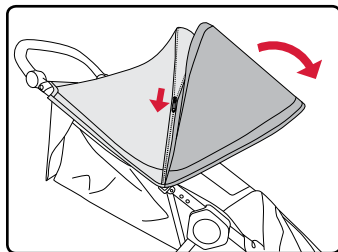

Accéder au panier de devant

1. Levez le repose-pieds pour accéder par l'avant à la pochette munie d'une fermeture à glissière et au panier de rangement sous le siège.

REMARQUE : Le repose-pieds ne restera ouvert que s'il est complètement levé. Le repose-pieds n'est pas conçu pour être ajustable.

2. Redescendez le repose-pieds pour le fermer.

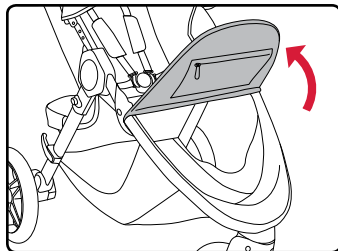

Ajuster la poignée

1. Maintenez enfoncés les deux boutons de relâchement aux extrémités de la poignée et placer celle-ci dans la position désirée.

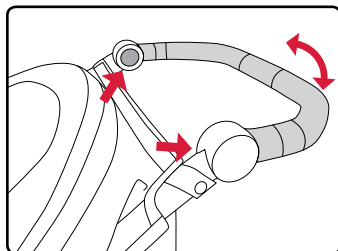

Utiliser le frein de stationnement

1. Appuyez sur la pédale pour engager le frein.

REMARQUE : Lorsque le frein est engagé, les deux roues arrière sont verrouillées.

2. Soulevez la pédale pour relâcher le frein.

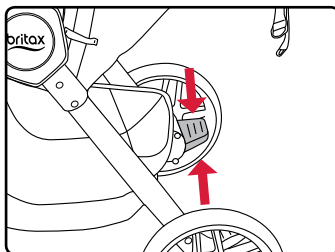

Utiliser le verrou pivotante de la roue avant

1. Poussez le verrou pivotant complètement vers le haut pour bloquer la roue avant.
2. Poussez le verrou pivotant complètement vers le bas pour débloquer la roue.

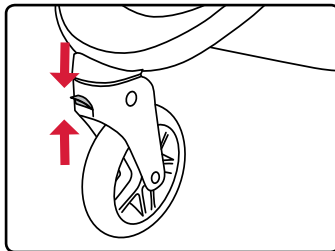

Retrait du revêtement de siège

* CETTE SECTION NE CONCERNE QUE CERTAINS MODÈLES. VISITEZ US.BRITAX.COM/FAQS POUR OBTENIR UNE LISTE COMPLÈTE DES NUMÉROS DE MODÈLE OÙ LE REVÊTEMENT DE SIÈGE PEUT ÊTRE RETIRÉ.

1. Ouvrez le harnais en appuyant sur le bouton au centre de la boucle tout en retirant les languettes du dispositif de fermeture.

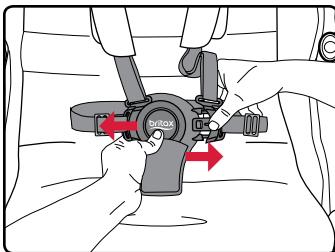

2. Pincez les languettes de la sangle de taille en les séparant des sangles d'épaule.

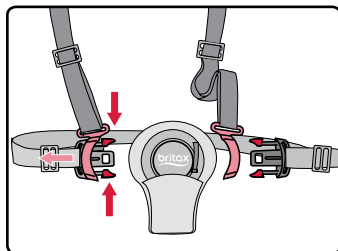

3. Retirez les coussinets pour les épaules, les sangles de taille ainsi que le coussinet de protection abdominale et la boucle.

4. Retirez le revêtement de siège.

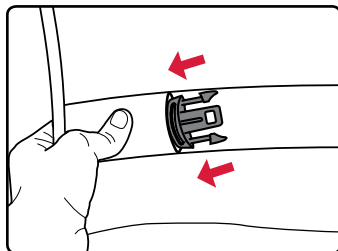

Réinstallation du revêtement de siège

* CETTE SECTION NE CONCERNE QUE CERTAINS MODÈLES. VISITEZ US.BRITAX.COM/FAQS POUR OBTENIR UNE LISTE COMPLÈTE DES NUMÉROS DE MODÈLE OÙ LE REVÊTEMENT DE SIÈGE PEUT ÊTRE RETIRÉ.

1. Ouvrez le harnais en appuyant sur le bouton au centre de la boucle tout en retirant les languettes du dispositif de fermeture.

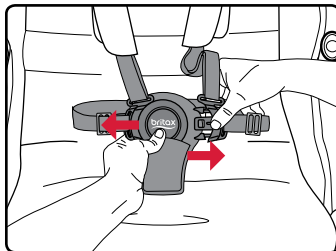

2. Pincez les languettes de la sangle de taille au les séparant des sangles d'épaule.

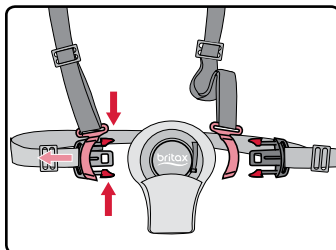

3. Placez le revêtement sur le siège en alignant ses ouvertures sur les sangles appropriées.

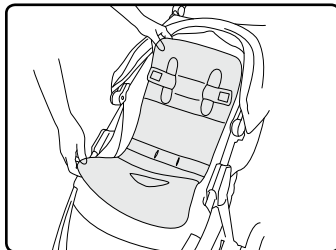

4. Faites passer les sangles d'épaule par les ouvertures situées au niveau ou au-dessus des épaules de l'enfant.
5. Poussez les sangles de taille dans les fentes au milieu du revêtement.

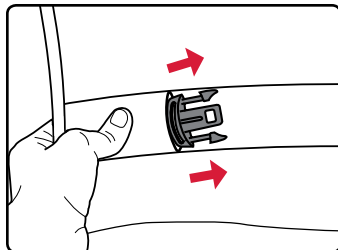

6. Alignez les languettes de la sangle de taille sur les dispositifs de retenue des sangles d'épaule et faites-les glisser jusqu'à ce qu'elles soient verrouillées (un clic se fera entendre).

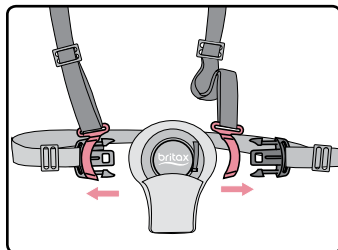

7. Faites passer le coussinet de protection abdominale et la boucle par l'ouverture dans le bas du revêtement.

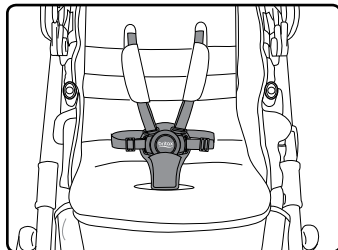

Utiliser le harnais

IMPORTANT : Les sangles d'épaules et de l'abdominale séparées pour les soins et l'entretien, mais doivent être utilisés ensemble toujours pour sécuriser votre enfant.

1. Alignez les languettes sur les sangles abdominales avec les fixations sur les sangles d'épaules et glissez à travers jusqu'à ce qu'ils s'enclenchent.
2. Insérez les languettes dans la boucle jusqu'à ce qu'un clic se fasse entendre.

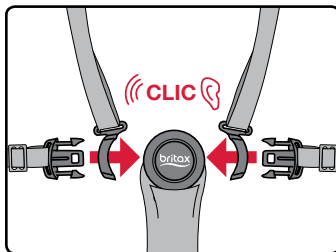

Ajustement de la hauteur du harnais manuellement

IMPORTANT : Le harnais peut être ajusté sur trois hauteurs différentes. Assurez-vous toujours que la hauteur correcte soit ajustée pour l'enfant au niveau ou au-dessus de les épaules.

1. Tirez le clip de retenue du harnais loin du dossier et tournez le sur 90 degrés et alimentez-le à travers le trou du harnais.

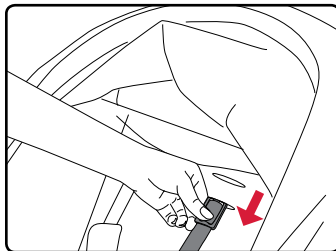

2. Poussez la retenue du harnais à travers la fente du harnais approprié a le dossier du siège.

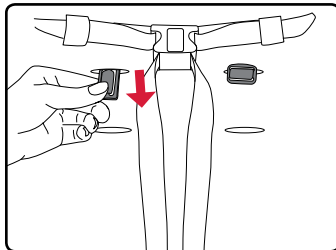

3. Tournez le clip de retenue à sa position originale comme illustré de sorte à retenir correctement le harnais.

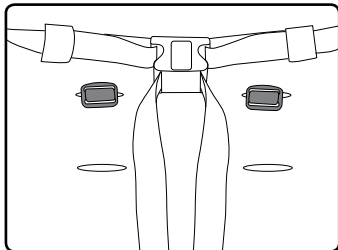

Ajustement de la hauteur du harnais sans besoin de défaire les sangles

*** CETTE SECTION NE CONCERNE QUE CERTAINS MODÈLES. VISITEZ US.BRITAX.COM/FAQS POUR OBTENIR UNE LISTE COMPLÈTE DES NUMÉROS DE MODÈLE.**

1. Faites glisser pour régler la hauteur des sangles d'épaule. Réglez la hauteur des sangles d'épaule afin qu'elles arrivent juste au-dessus des épaules de l'enfant.

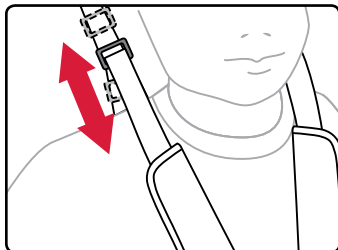

2. Ajustez les sangles d'épaule. Faites glisser les coussinets de confort vers le bas pour accéder aux boucles. Faites glisser la boucle vers le haut ou le bas afin d'ajuster les sangles. Le harnais du siège doit être ajusté et confortable.

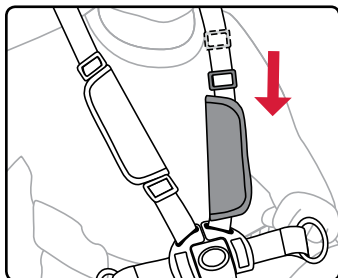

Attacher votre enfant

1. Détachez le harnais en appuyant sur le bouton au centre de la boucle tout en tirant les deux languettes loin de l'assemblage de boucle

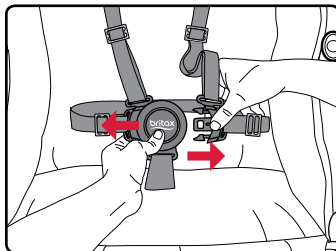

2. Attachez le harnais en insérant les languettes des sangles dans la boucle.

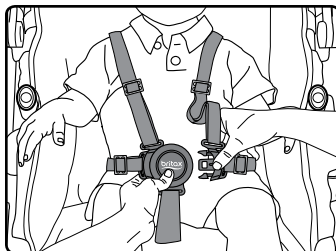

3. Pour serrer ou desserrer les sangles du harnais, faites glisser les dispositifs de réglage.



Mode siège d'auto pour bébé

⚠️ WARNING!

- Tous les sièges d'auto pour bébé doivent être installés orientés vers l'arrière.
- Toujours retirer les récepteurs de siège d'auto pour bébé lorsqu'ils ne sont pas en cours d'utilisation. Le non-respect peut entraîner des blessures.

IMPORTANT : Pour les sièges d'auto pour bébé pas fabriqués par Britax, un cadre adaptateur pour siège d'auto pour bébé doit être utilisé. Ce cadre adaptateur se vend séparément chez certains détaillants et à us.britax.com.

Utiliser les récepteurs du siège d'auto pour bébé

Attacher les récepteurs du siège d'auto pour bébé

REMARQUE : Le côté des adaptateurs est indiqué, gauche (L) ou droit (R). Le côté est défini à partir de la position assisee.

1. Engagez le frein de stationnement.
2. Détachez les sangles qui relient le siège au châssis.
3. Aligned les récepteurs avec les fixations de l'intérieur du châssis, puis poussez vers le bas jusqu'au déclic. Tirez sur les récepteurs pour vérifier qu'ils sont bien fixés.

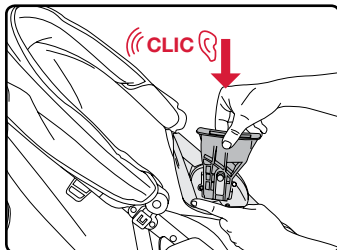
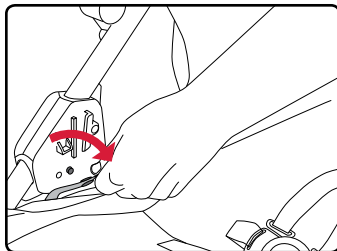

4. À l'aide des boutons-pression, fixez d'abord les sangles des récepteurs au châssis, puis fixez les sangles du siège aux sangles des récepteurs.

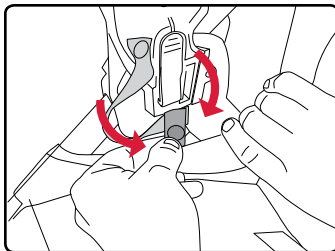

Retirer les récepteurs du siège d'auto pour bébé

1. Détachez les sangles du siège des sangles des récepteurs, puis détachez les sangles des récepteurs du châssis.

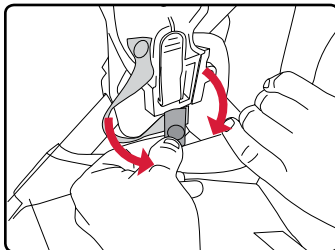

1. Appuyez sur le bouton de chaque récepteur, puis tirez les récepteurs vers le haut.

1. Rattachez les sangles du siège au châssis.

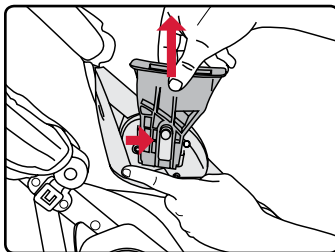

Utiliser un siège d'auto pour bébé Britax

Attacher un siège d'auto pour bébé Britax

1. Engager le frein de stationnement pour bébé.
2. Aligner les adaptateurs du siège d'auto sur les récepteurs de la poussette.
3. Appuyez jusqu'à ce que le siège ou le cadre soit bien enclenché.
4. Tirez sur le siège ou le cadre pour s'assurer qu'il est bien fixé.

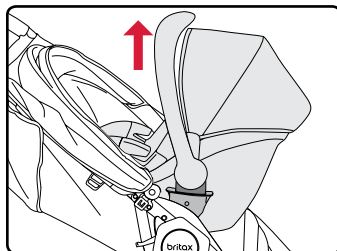
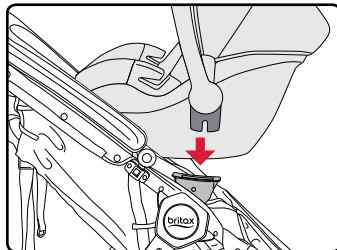

Retirer un siège d'auto pour bébé Britax

Reportez-vous à votre guide d'utilisateur du siège d'auto pour bébé pour obtenir des informations sur les instructions de retrait pour votre modèle spécifique.

Soins et entretien

Frein de stationnement

- Vérifiez régulièrement le fonctionnement du frein de stationnement en s'assurant qu'il verrouille bien les deux roues arrière.
 - Débarrasser le frein des débris et des corps étrangers qui pourraient nuire à son fonctionnement.
-

Cadre

- Nettoyez le cadre à l'aide d'un chiffon humide et d'un savon doux, puis utilisez une serviette ou un chiffon sec pour enlever le surplus d'eau et de savon.
-

Tissus et harnais

- Ne pas mettre la housse dans la laveuse ou la sècheuse.
 - Lavez à la main avec de l'eau froide et un savon doux. Séchez la housse à l'air pour éviter le rétrécissement.
 - Ne pas repasser.
-

Pièces de plastique

- Nettoyez à l'aide d'un chiffon humide et d'un savon doux, puis utiliser une serviette ou un chiffon sec pour enlever le surplus d'eau et de savon.
 - Évitez les matières abrasives, les solvants, les détergents puissants ou les produits de nettoyage domestiques. Ces produits risquent de rayer, de décolorer ou d'affaiblir le plastique, ou encore d'entraîner la corrosion des surfaces métalliques.
-

Entretien

- Si la poussette est trempée, l'essuyez à l'aide d'un linge sec pour prévenir la corrosion.
 - Ne pas plier la poussette si elle est mouillée ou humide. Toujours s'assurez qu'elle est sèche au moment de la ranger.
-

Rangement

- Évitez les hautes températures qui pourraient endommager les pièces de plastique.
- Recouvrez la poussette pour éviter l'accumulation de poussière et la protéger du soleil.
- Ne pas déposer sur la poussette.

Garantie

Ce produit est distribué par Britax Child Safety, Inc. (« Britax »). Britax offre la garantie suivante au premier acheteur :

Garantie limitée de deux ans

Ce produit est garanti contre les défauts de matériaux ou de main-d'œuvre pour une période de deux ans à compter de la date de l'achat initial. Une preuve d'achat est exigée. Le seul recours offert en vertu de cette garantie est que Britax fournira au premier acheteur, à son gré, une réparation ou des pièces de rechange. Britax se réserve le droit de discontinuer ou de modifier les tissus, les pièces, les modèles ou les produits, ou d'y faire des substitutions. La garantie ne couvre pas les frais de main-d'œuvre et de transport.

Pour profiter de la garantie, veuillez communiquer avec le Service à la clientèle de Britax en composant le 1 888 427 4829 ou 1 704 409 1699 ou en écrivant l'adresse suivante : 4140 Pleasant Road, Fort Mill, SC 29708, USA. Une preuve d'achat est exigée.

VEUILLEZ REMPLIR LA CARTE D'ENREGISTREMENT ET LA POSTER DANS LES TRENTE (30) JOURS QUI SUIVENT L'ACHAT OU VISITER LE SITE US.BRITAX.COM/REGISTRATION.

Limites de la garantie

Cette garantie ne couvre pas les dommages qui résultent d'une négligence, d'une mauvaise utilisation, de la corrosion ou d'une utilisation non conforme aux instructions relatives au produit.

Britax n'approuve pas l'emploi d'accessoires d'autres fabricants, car ils risquent d'endommager le produit ou de le rendre dangereux. Leur utilisation pourrait annuler la garantie de Britax.

Limitations des dommages

La garantie et les mesures de redressement énoncées ci-dessus sont exclusives et tiennent lieu de toutes les autres, verbales ou écrites, expresses ou implicites. En aucun cas Britax, ou le détaillant qui vend ce produit, ne pourra être tenu responsable de tout dommage, incluant les dommages accessoires ou indirects, qui découlerait de l'utilisation de ce produit ou de l'incapacité à utiliser ce produit.

Limitations des garanties et des autres conditions de la garantie et droits en vertu des lois provinciales

Toute garantie tacite, incluant les garanties tacites de qualité marchande et d'adéquation à un but particulier, se limitera à la durée et aux conditions de la garantie écrite expresse. Certaines provinces ne permettent pas de limite quant à la durée d'une garantie tacite ni d'exclusion ou de limite quant aux dommages accessoires ou indirects, de sorte que les limites énoncées ci-dessus peuvent ne pas s'appliquer. Cette garantie vous donne des droits légaux précis, et vous pouvez avoir d'autres droits qui peuvent varier d'une province à l'autre. Ni Britax, ni le détaillant qui vend ce produit, n'autorisent une quelconque personne à créer en leur nom toute autre garantie, obligation ou responsabilité relativement à ce produit.



Índice

Información de seguridad	2
Características	4
Contenido de la caja	5
Montaje	6
Armazón del cochecito	6
Rueda delantera.....	6
Ruedas traseras	7
Capota	8
Utilización	9
Utilización del cochecito.....	9
Ajuste del asiento.....	10
Utilizando el acceso a la cesta frontal	11
Ajustando la manija.....	11
Utilización del freno	12
Utilización de la cerradura giratoria	12
Extracción del forro del asiento	12
Utilización del arnés.....	12
Sujeción del niño	16
Modo del asiento de seguridad para bebés	17
Utilización de los receptores del asiento de seguridad para bebés	17
Utilización un asiento de seguridad para bebés Britax.....	19
Cuidado y mantenimiento	20
Garantía	21

Información de seguridad

! ADVERTENCIA!

Si no se siguen las advertencias e instrucciones, podría ocurrir **MUERTE** o **LESIONES GRAVES**.

Lea estas instrucciones antes de utilizar el producto. Para garantizar un uso adecuado, guarde esta guía del usuario en un lugar práctico, donde pueda consultarla siempre que lo necesite.

- Nunca deje al niño solo.
- Utilice siempre el arnés para sujetar al niño, a fin de evitar que se caiga o deslice y sufra daños graves.
- Evite atrapamiento de los dedos o lesiones. Asegúrese siempre de que los niños o personas presentes estén lejos de cochecito mientras pliegue o despliegue.
- Utilización de este cochecito es adecuada desde el nacimiento sin embargo Britax recomienda el uso de un asiento de seguridad hasta que el niño tiene control de cabeza y el cuello.
- No utilice el cochecito con niños que son mas altos de 114,3 cm (45 pulg.).
- No utilice el cochecito con un niño cuyo peso sea superior a 29,5 kg (65 lb). Exceder el peso máximo recomendado puede causar que el cochecito se vuelva inestable.
- No sobrecargue la cesta. El peso máximo que puede soportar es de 4,5 kg (10 lb). Si sobrecarga la cesta, el cochecito podría volverse inestable.
- No sobrecargue la cesta de almacenaje. El peso máximo en la cesta de almacenaje es de 0,45 kg (1 lb). Exceder el peso máximo recomendado puede causar que el cochecito se vuelva inestable.

- No cuelgue o coloque objetos en el manillar o armazón del cochecito, excepto aquellos aprobados por Britax, ya que pueden hacer que el cochecito se vuelva inestable.
- Antes de utilizar el cochecito, asegúrese siempre de que está completamente abierto y bien bloqueado.
- El montaje del cochecito debe ser realizado siempre por un adulto.
- Utilice únicamente accesorios y piezas de repuesto aprobados por Britax.
- No deje que los niños suban o jueguen con el cochecito.
- Nunca utilice el cochecito en escaleras o escaleras mecánicas.
- El cochecito está diseñado para uso de velocidad al caminar solamente. No lo utilice cuando salga a correr, patinar, etc.
- Deje el freno puesto siempre que el cochecito no esté en movimiento.
- No exceda el peso máximo determinado por el fabricante al utilizar el asiento de seguridad para bebés con este producto. Consulte la guía del usuario de asiento de seguridad para bebés para conocer los pesos máximos y otras instrucciones.
- Todos los asientos de seguridad para bebés DEBEN colocarse orientados hacia atrás.

Características

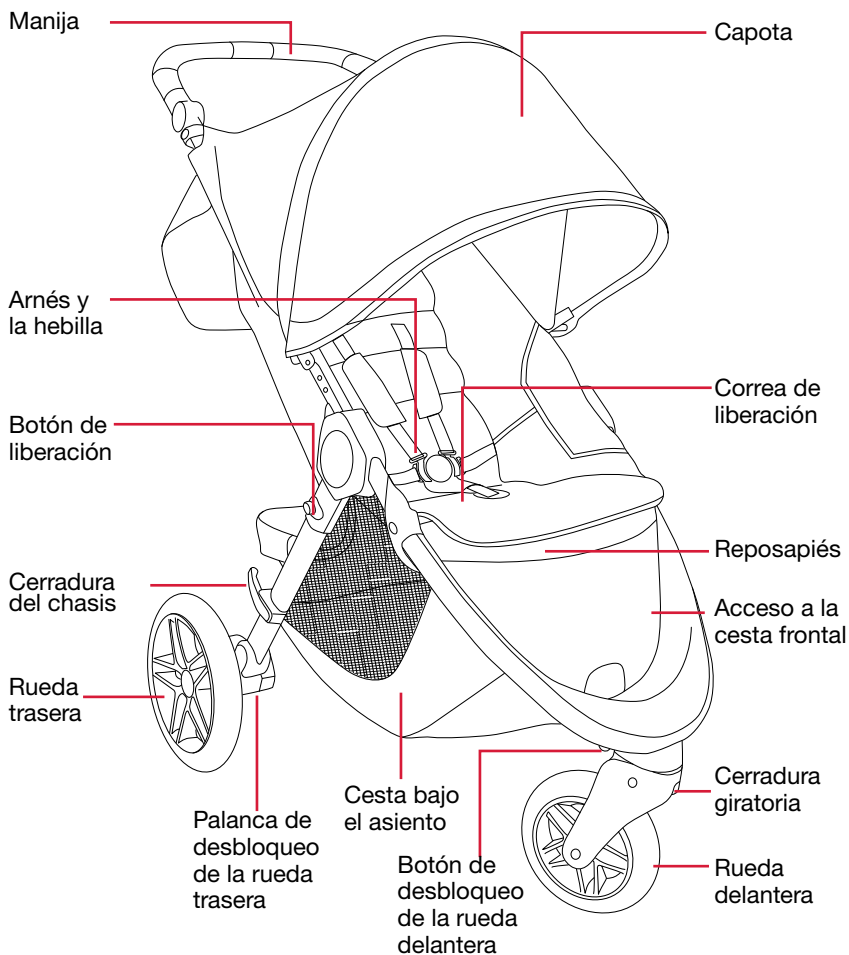

Es posible que el producto real no coincida con las imágenes.

Contenido de la caja

Cochecito de B-FREE

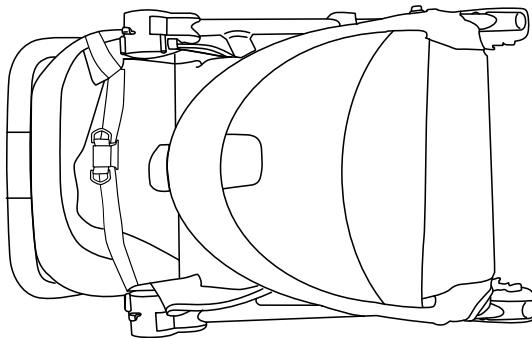

Ruedas traseras

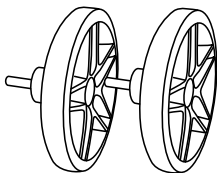

Capota

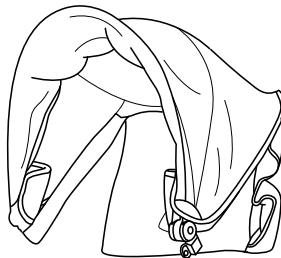

Rueda delantera



Receptores Click & Go del asiento de seguridad para bebés

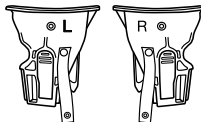

Es posible que el producto real no coincida con las imágenes.

Montaje

Armazón del cochecito

1. Pulse el botón de desbloqueo en la cerradura del chasis y abra el armazón.

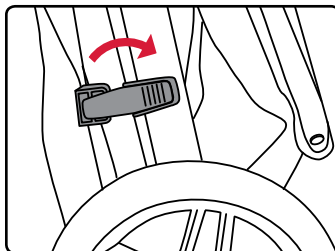

2. Levante la manija hasta que el armazón quede bloqueado en un posición vertical.

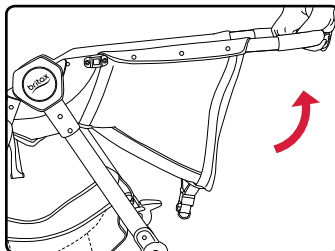

Rueda delantera

Instalar la rueda delantera

1. Deslice la rueda delantera en el poste de montaje en la parte delantera del cochecito.
2. Jale de la rueda para asegurarse de que está bien sujeta.

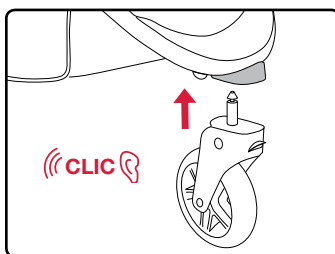

Extracción de la rueda delantera

1. Pulse el botón de desbloqueo situado en el derecho en la parte delantero del armazón del cochecito y jale la rueda delantera lejos del cochecito.

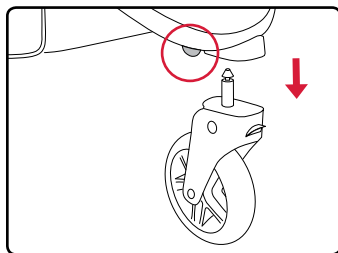

Ruedas traseras

Instalar las ruedas traseras

1. Deslice el eje de la rueda trasera en el soporte de montaje del cubo trasero hasta que encaje en su lugar.
2. Jale de la rueda para asegurarse de que está bien sujeta.

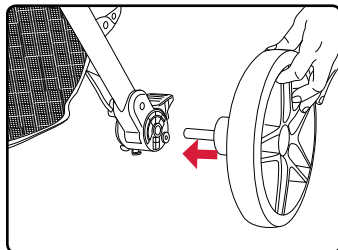

Extracción de las ruedas traseras

1. Jale y sostenga la palanca de desbloqueo en la parte inferior del soporte de montaje del cubo trasero mientras tira de la rueda trasera fuera del cochecito.

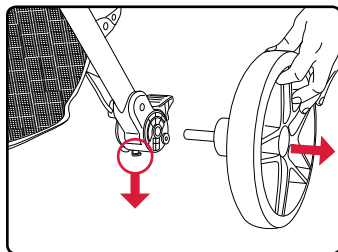

Capota

1. Deslice los soportes de la capota en el armazón del cochecito hasta queden encajados.

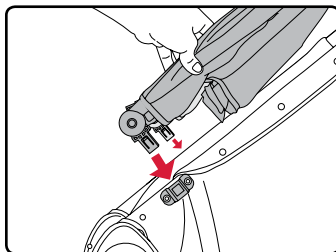

2. Encaje las correas de soporte en el armazón, justo debajo de la manija del cochecito, y asegúralos usando los sujetadores gancho y lazo en el interior de la capota.

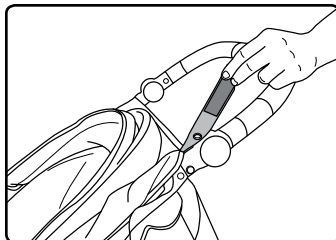

3. Cubra la solapa interior de la capote sobre la parte posterior del cochecito y asegure los sujetadores del gancho y lazo al cochecito. Cubra la solapa exterior de la capote sobre la solapa interior del cochecito.

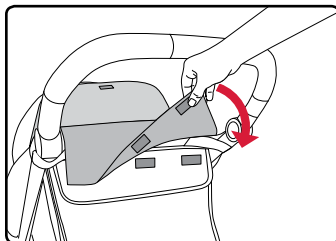

4. Fije los sujetadores gancho y lazo de la solapa exterior de la capote a los lados del cochecito, a continuación fije los sujetadores gancho y lazo alrededor del borde exterior de la capota del cochecito.

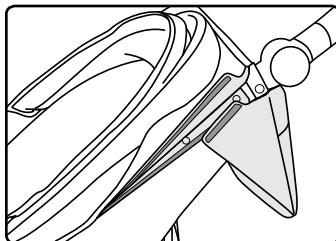

Utilización

Utilización del cochecito

Pliega el cochecito

IMPORTANTE: Deje siempre puesto el freno y saque al niño del cochecito antes de plegarlo.

1. Pulse el botón de liberación en el armazón.

NOTA: Una vez presionado, no mantenga pulsado el botón de liberación.

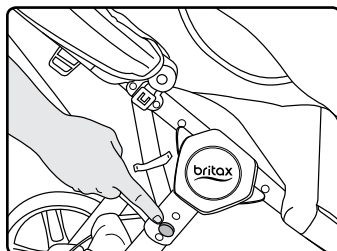

2. Retire su mano del armazón y del área de la bisagra y levante la correa de liberación que encontrará en el centro del asiento hasta que el cochecito se pliegue. Empuje el cochecito hasta que cierre para enganchar la cerradura del chasis. Se oír un clic.

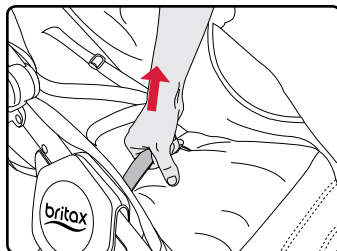

Despliega el cochecito

1. Empuje la liberación de la cerradura del chasis, si se utiliza.

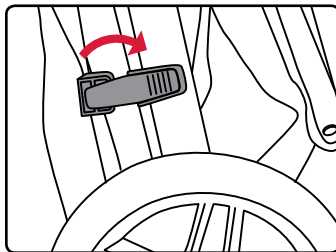

2. Levante la manija hasta que el armazón quede bloqueado en posición vertical.

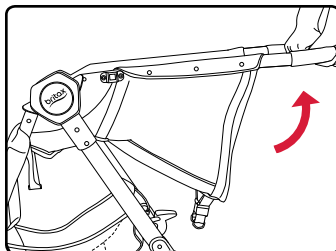

Ajuste del asiento

1. Para reclinar, jale de la palanca de liberación del ajustador de inclinación y deslicela lejos del asiento.

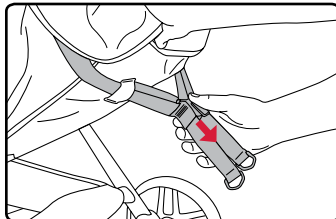

2. Para elevar, jale las dos correas separadas.

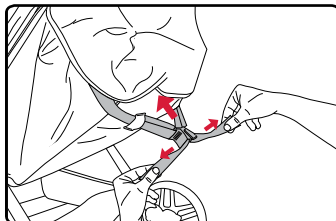

Extendiendo la capota

1. Desabroche la capota para ampliarla sobre la parte delantera del cochecito.

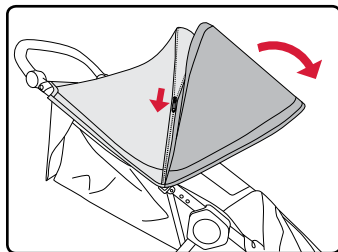

Utilizando el acceso a la cesta frontal

1. Jale hacia arriba del reposapiés para acceder al bolsillo de almacenamiento con cremallera y al cesto de almacenamiento bajo el asiento desde el frente del cochecito.

NOTA: El reposapiés sólo permanecerá abierto si se voltea todo el camino. El reposapiés no está destinado a utilizarse como reposapiés ajustable.

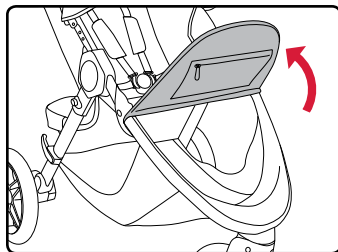

2. Empuje el reposapiés por abajo para cerrarlo.

Ajustando la manija

1. Empuje los dos botones de liberación en el interior del montaje de la manija y manténgalo presionado mientras levanta o baja la manija a la posición deseada.

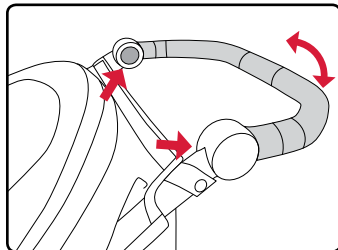

Utilización del freno

1. Presione el pedal del freno hacia abajo para bloquearlo.

NOTA: Al utilizar el freno se bloquearán ambas ruedas traseras.

2. Levante el pedal del freno para desbloquearlo.

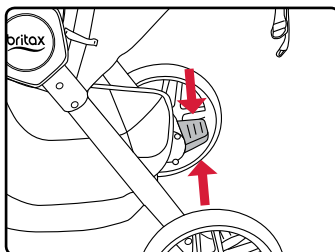

Utilización de la cerradura giratoria

1. Presione la cerradura giratoria de la rueda completamente hacia arriba para bloquear la rueda delantera.
2. Presione la cerradura giratoria de la rueda completamente hacia abajo para que esta pueda girar.

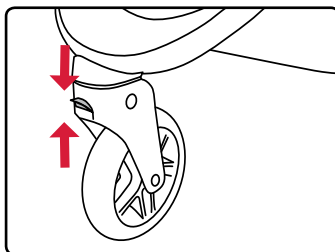

Extracción del forro del asiento

*** ESTA SECCIÓN SOLO SE APLICA A CIERTOS MODELOS. VISITE US.BRITAX.COM/FAQS PARA OBTENER UNA LISTA COMPLETA DE LOS NÚMEROS DE MODELO DONDE SE PUEDE QUITAR EL FORRO DEL ASIENTO**

1. Abra el arnés presionando el botón en el centro de la hebilla mientras tira de las lengüetas de los enganches en sentido contrario al del conjunto de la hebilla.

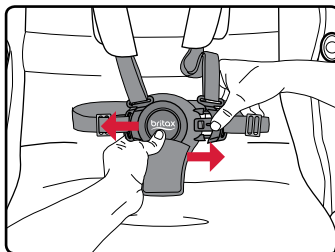

2. Apriete las lengüetas de la correa para la cintura mientras las separa de la correa para los hombros.

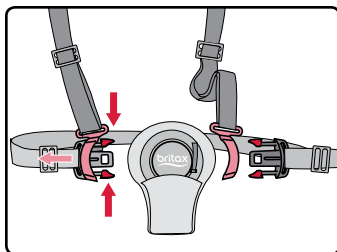

3. Extraiga las almohadillas para los hombros, las correas para la cintura, la almohadilla de protección para el vientre y la hebilla.

4. Retire el forro del asiento.

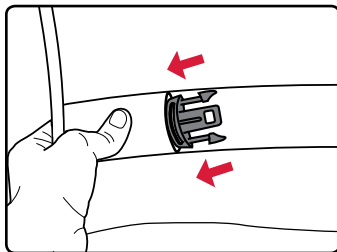

Reinstalación del forro del asiento

* ESTA SECCIÓN SOLO SE APLICA A CIERTOS MODELOS. VISITE US.BRITAX.COM/FAQS PARA OBTENER UNA LISTA COMPLETA DE LOS NÚMEROS DE MODELO DONDE SE PUEDE QUITAR EL FORRO DEL ASIENTO

1. Abra el arnés presionando el botón en el centro de la hebilla mientras tira de las lengüetas de los enganches en sentido contrario al del conjunto de la hebilla.

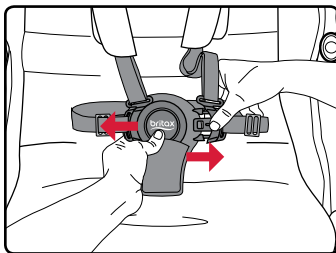

2. Apriete las lengüetas de la correa para la cintura mientras las separa de la correa para los hombros.

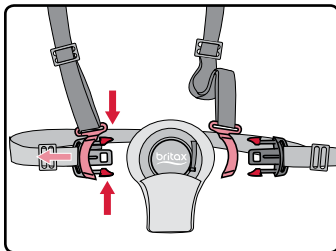

3. Coloque el forro en el asiento alineando sus aberturas con sus respectivas correas.

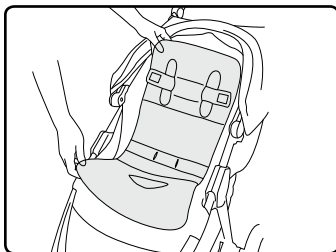

4. Pase las correas para los hombros a través de las aberturas del forro, de manera que queden situadas sobre el hombro del niño.
5. Pase las correas para la cintura a través de las aberturas que se encuentran en el centro del forro.

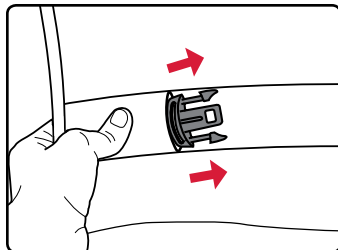

6. Alinee las lengüetas de la correa para la cintura con los retenedores de la correa para los hombros y deslícelas hasta que se cierren haciendo un clic.

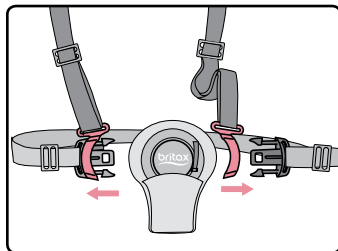

7. Inserte la almohadilla de protección del vientre y la hebilla a través de la abertura inferior del forro.

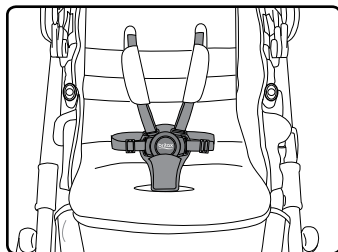

Utilización del arnés

IMPORTANTE: Las correas del hombro y de la cintura se puede separar para el cuidado y mantenimiento, pero siempre deben utilizarse conjuntamente para sujetar al niño.

1. Alinee las lengüetas de las correas de la cintura con los retenedores de las correas de los hombros y se deslizan a través hasta que encajen en su lugar.
2. Inserte las lengüetas en la hebilla hasta que se oiga un clic.

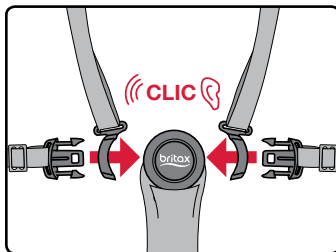

Ajuste manual de la altura del arnés

IMPORTANTE: El arnés se puede ajustar en tres alturas diferentes. Asegúrese siempre de que se ajusta la altura correcta en o por encima de los hombros de su niño

1. Jale de la correa del arnés hacia fuera del respaldo y gire el clip de retención 90 grados para guiarlo a través de la ranura del arnés en el respaldo.

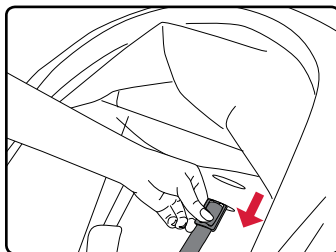

2. Empuje el clip de retención del arnés a través la ranura deseada a la parte posterior del asiento.

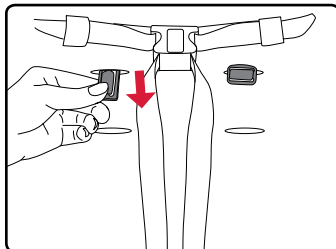

3. Gire el clip de retención a su posición original de forma que retenga correctamente el arnés. Repite por la segunda correa del arnés.

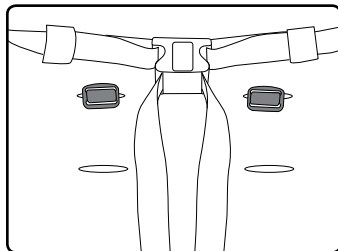

Ajuste de la altura del arnés regulable

* ESTA SECCIÓN SOLO SE APLICA A CIERTOS MODELOS.
VISITE US.BRITAX.COM/FAQS PARA OBTENER UNA LISTA COMPLETA DE LOS NÚMEROS DE MODELO.

1. Para ajustar la altura, deslice la correa para los hombros. Ajuste la altura de la correa para los hombros para que quede justo por encima de la altura del hombro del niño.

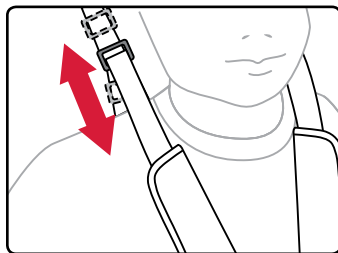

2. Ajustar la correa para los hombros. Deslice las almohadillas de confort hacia abajo para acceder a las hebillas. Deslice la hebilla hacia arriba o hacia abajo para ajustar las correas. El arnés del asiento debe quedar ajustado y cómodo.

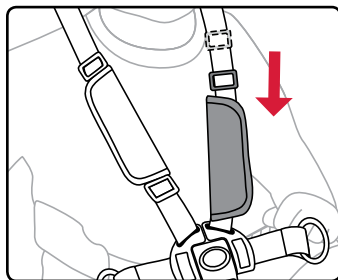

Sujeción del niño

1. Gire el clip de retención a su posición original de forma que retenga correctamente el arnés. Repite por la segunda correa del arnés.
2. Sujete el arnés insertando las lengüetas de las correas en la hebilla.
3. Deslice el regulador del arnés para apretar o aflojar las correas de este.

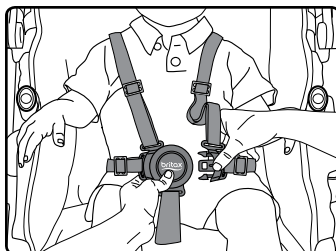
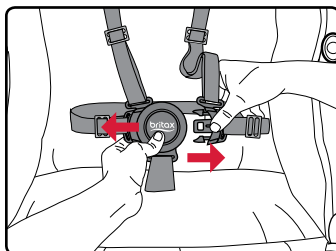

Modo del asiento de seguridad para bebés

⚠️ ADVERTENCIA!

- Todos los asientos de seguridad para bebés DEBEN estar instalado orientados hacia atrás.
- Siempre retire los receptores del asiento de seguridad para bebés cuando no estén en uso. De no hacerlo puede provocar lesiones.

IMPORTANTE: Para los asientos para bebés no BRITAX, se debe utilizar un armazón adaptador del asiento de seguridad para bebés. Este armazón adaptador se vende por separado en tiendas selectas y en us.britax.com.

Utilización de los receptores del asiento de seguridad para bebés

Instalación de los receptores del asiento de seguridad para bebés

NOTA: Los receptores vienen marcados para uso a la izquierda (L) o a la derecha (R). Coloque cada uno a partir de la posición de ocupante del asiento.

1. Active el freno.
2. Desconecte la cinta del asiento del cochecito del soporte del cochecito.
3. Alinee el receptor con la montura del soporte interior del cochecito. Presione hasta que oiga un clic. Jale hacia arriba del receptor para comprobar que esté fijo.

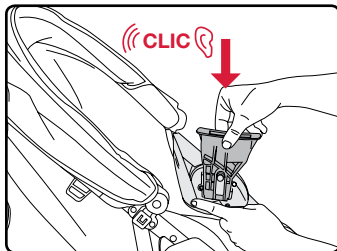
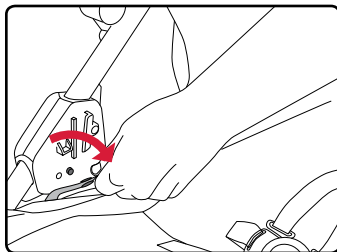

4. Fije el enganche de la cinta del receptor en el soporte del cochecito, y a continuación, fije la cinta del asiento del cochecito en el enganche de la cinta del receptor.

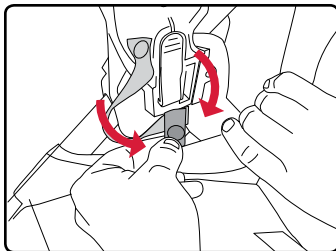

Extracción de los receptores del asiento de seguridad para bebés

1. Desconecte la cinta del asiento de cochecito de la cinta del receptor, y desconecte la cinta del receptor del soporte del cochecito.

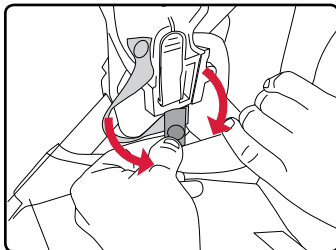

2. Presione el boton en el receptor y jalelo hacia arriba.

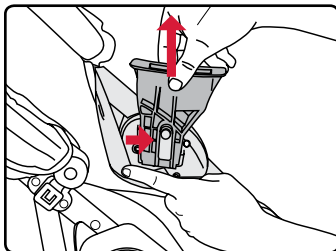

3. Reconecte la cinta del asiento al soporte del cochecito.

Utilización un asiento de seguridad para bebés Britax

Instalación de un asiento de seguridad para bebés Britax

1. Active el freno.
2. Alinee los seguros de bloqueo del asiento para bebés o armazón adaptador con los receptores del cochecito.
3. Ejerza presión hacia abajo hasta que quede inmóvil en su sitio.
4. Levante el armazón adaptador o el asiento para bebés para asegurarse de que está bien fijado.

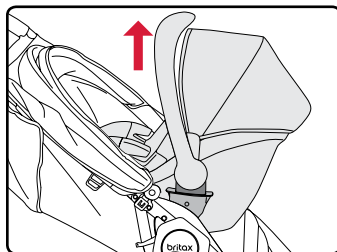
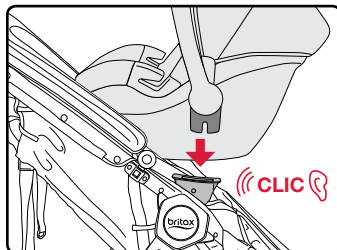

Extracción de un asiento de seguridad para bebés Britax

Consulte la guía del usuario del asiento de seguridad para bebés para obtener información sobre las instrucciones de extracción para su modelo específico.

Cuidado y mantenimiento

- | | |
|---------------------------|---|
| Freno | <ul style="list-style-type: none">• Compruebe periódicamente que el freno funciona adecuadamente y que ambas ruedas quedan bien bloqueadas.• Retire la suciedad o cualquier objeto que pueda impedir el funcionamiento normal del freno. <hr/> |
| Armazón | <ul style="list-style-type: none">• Limpie el armazón con un paño húmedo y detergente suave. Utilice una toalla o un paño seco y limpio para eliminar el exceso de agua y jabón. <hr/> |
| Tela y arnés | <ul style="list-style-type: none">• NO los meta en la lavadora ni tampoco seque la cubierta.• Lavar a mano con agua fría y jabón suave. Deje secar al aire para evitar que la cubierta se encoja.• NO planchar el producto. <hr/> |
| Piezas de plástico | <ul style="list-style-type: none">• Utilice un paño húmedo con detergente suave. Utilice una toalla o un paño seco y limpio para eliminar el exceso de agua y jabón.• NO utilice productos abrasivos, disolventes, detergentes fuertes o productos de limpieza para el uso doméstico. Estos productos pueden causar arañazos, desteñir, debilitar el plástico o causar corrosión en las superficies metálicas. <hr/> |
| Mantenimiento | <ul style="list-style-type: none">• Si el cochecito se moja, séquelo con una toalla o un paño limpio para evitar la corrosión.• NO pliegue el cochecito cuando esté mojado o húmedo. Asegúrese siempre de que el cochecito está seco antes de guardarlo. <hr/> |
| Almacenamiento | <ul style="list-style-type: none">• No guarde el producto cerca de fuentes de calor extremo para impedir que se dañen las piezas de plástico.• Cubra el cochecito para evitar la acumulación de polvo y la exposición al sol.• NO coloque ningún objeto en la parte superior del cochecito. |

Garantía

Este producto, distribuido por Britax Child Safety, Inc. ("Britax"). Britax ofrece la siguiente garantía al establecimiento comprador original:

Dos años de garantía limitada

Este producto ofrece una garantía de dos años contra materiales defectuosos o defectos de fabricación, a partir de la fecha de compra original. Es necesario presentar la prueba de compra. Al amparo de esta garantía, Britax ofrecerá, a su discreción, piezas de repuesto o servicios de reparación al comprador original del producto. Britax se reserva el derecho a interrumpir, modificar o sustituir tejidos, piezas, modelos o productos. No incluye gastos de envío ni de mano de obra.

Para realizar una reclamación de acuerdo con esta garantía, debe ponerse en contacto con el departamento de atención al cliente de Britax Child Safety, Inc. llamando al 1 888 427 4829 o 1 704 409 1699, o enviando una carta a 4140 Pleasant Road, Fort Mill, Carolina del Sur, 29708 (EE. UU.). Es necesario presentar la prueba de compra.

RELLENE Y ENVÍE LA TARJETA DE REGISTRO EN UN PLAZO DE 30 DÍAS DESDE LA FECHA DE COMPRA, O VISITE US.BRITAX.COM/REGISTRATION.

Limitaciones de la garantía

Esta garantía no cubre los daños ocasionados por negligencia, uso indebido, corrosión salina o utilización del producto de forma distinta a la indicada en esta guía del usuario.

Britax no aprueba el uso de accesorios que no hayan sido manufacturados por Britax. El uso de accesorios no aprobados podría resultar peligroso y dañar el producto. El uso puede anular la garantía de Britax.

Limitaciones de daños

La garantía y las soluciones expuestas anteriormente son exclusivas y sustituyen a cualquier otra, tanto escrita como oral, de forma expresa o implícita. Britax y el establecimiento que comercializa este producto no se responsabilizarán de ninguno de los daños, tanto directos como indirectos, que pudiera ocasionar el uso inadecuado de este producto.

Limitaciones de la garantía y otros términos relacionados con la garantía y derechos estatales

Cualquier garantía implícita de comercialización o adecuación para un propósito determinado estará limitada a la duración y a los términos de la garantía escrita. Algunos estados no imponen limitaciones a la duración de una garantía o a la exclusión o limitación por daños directos o indirectos, por lo que es posible que no le afecten las limitaciones estipuladas anteriormente. Esta garantía ofrece unos derechos legales específicos, aunque también puede poseer otros derechos, que variarán en función del estado en que se encuentre. Ni Britax ni el establecimiento que comercializa este producto autorizan la creación por terceros de otra garantía, obligación o responsabilidad relacionada con el mismo.

Notes / Remarques / Notas



Britax Child Safety, Inc.
4140 Pleasant Road
Fort Mill, SC 29708
USA

A **Britax Childcare
Group Limited** company

Tel.: 1-888-427-4829
Tel.: 1-704-409-1699

www.Britax.com