



britax



**ONE4LIFE™**  
**CLICKTIGHT®**

User Guide

Guía del Usuario



# Table of Contents

<b>Features Overview .....</b>	<b>2</b>
<b>Safety Information .....</b>	<b>4</b>
Warnings .....	4
Notes .....	5
Register Your Child Restraint .....	6
Certification .....	6
Child Fit Guidelines .....	8
<b>Vehicle Compatibility Guidelines.....</b>	<b>9</b>
<b>Features .....</b>	<b>12</b>
Harness and Headrest Adjuster .....	12
Buckle .....	12
Recline Button and Recline Indicator .....	14
Infant Insert Pillow .....	16
Headrest Cover .....	16
Cup Holders .....	16
Anti-Rebound Bar (ARB) .....	17
<b>Installation .....</b>	<b>18</b>
<b>REAR-Facing Installation Harness Mode ..</b>	<b>18</b>
Vehicle Lap-Shoulder Belt (Preferred Method) ..	18
Lower Anchors Connectors (LATCH).....	20
Vehicle Lap Belt Only .....	22
<b>FORWARD-Facing Installation Harness Mode ..</b>	<b>24</b>
Vehicle Lap-Shoulder Belt (Preferred Method) ..	24
Lower Anchor Connectors and Top Tether (LATCH) .....	27
Vehicle Lap Belt Only .....	29
<b>BOOSTER Mode Installation.....</b>	<b>31</b>
<b>Securing Your Child .....</b>	<b>34</b>
Harness Mode .....	34
Booster Mode.....	36
<b>Switching Between Harness and Booster Mode..</b>	<b>37</b>
Harness Mode to Booster Mode .....	37
Booster Mode to Harness Mode .....	39
<b>Removing and Installing Seat Cover .....</b>	<b>40</b>
<b>Cleaning .....</b>	<b>46</b>
<b>Warranty .....</b>	<b>47</b>

# Features Overview

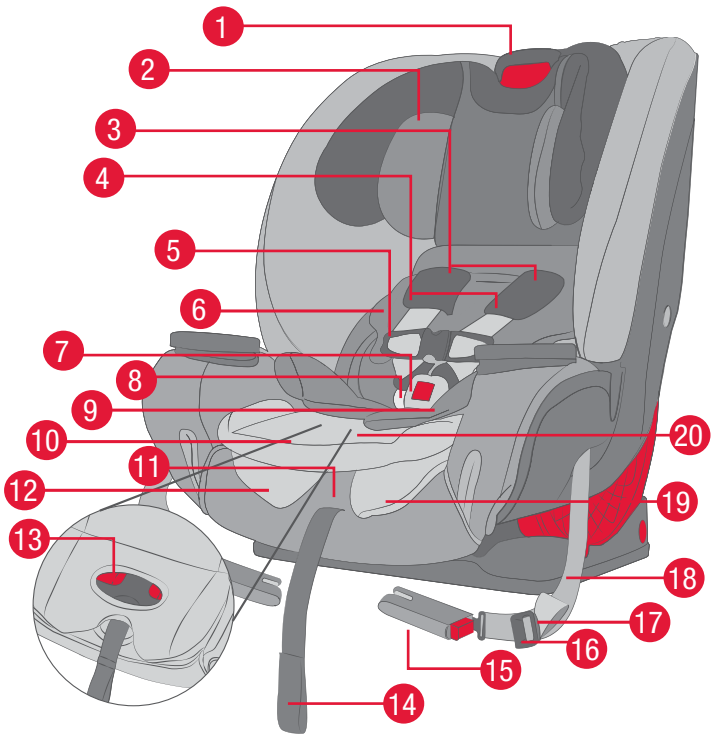

## Front

1. Harness and Headrest Adjuster
2. Headrest Insert
3. Harness Straps
4. Comfort Pads
5. Chest Clip
6. User Guide Storage
7. Buckle
8. Belly Pad
9. Infant Insert Pillow
10. Front Cover Flap
11. Harness Release Button
12. CLICKTIGHT Mechanism (under cover)
13. CLICKTIGHT Release Buttons (under front cover flap)
14. Harness Adjuster Strap
15. Lower Connectors (LATCH component)
16. Lower Connector Adjuster (LATCH component)
17. Lower Connector Adjuster Release Button (LATCH component)
18. Lower Connector Strap (LATCH component)
19. Serial Number & Manufactured Date Label (under cover)
20. Buckle Position Slots (under cover)

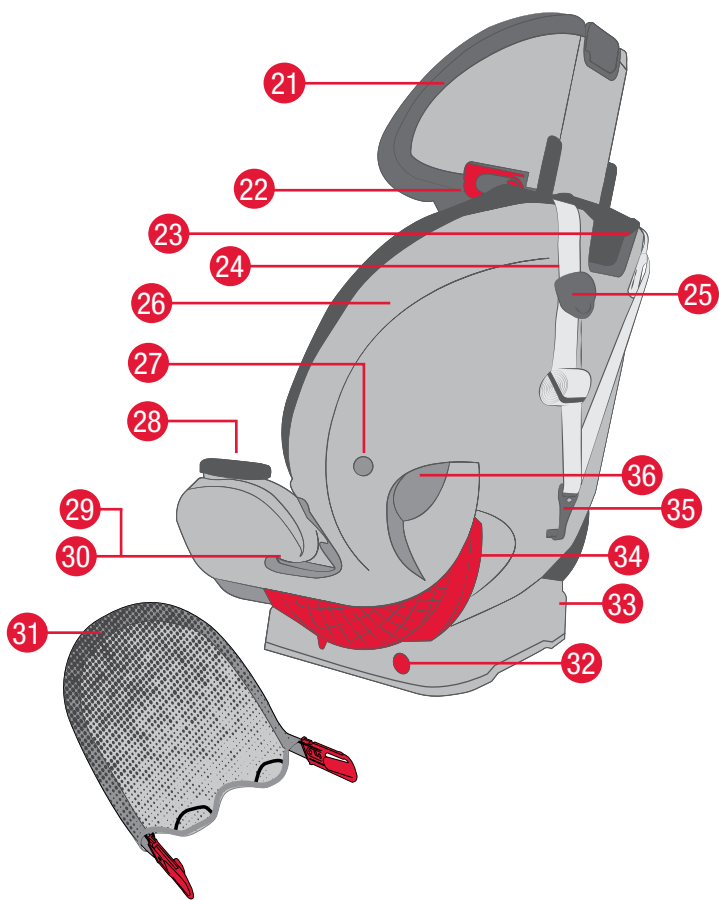

## Rear

- 21. Headrest
- 22. **BOOSTER** Mode Shoulder Belt Guide
- 23. Carry Handle
- 24. Top Tether Strap
- 25. Top Tether Adjuster
- 26. Shell
- 27. Recline Indicator
- 28. Cup Holder (2)
- 29. **REAR**-Facing Belt Path
- 30. **BOOSTER** Mode Belt Guide
- 31. Anti-Rebound Bar (ARB)  
(For models with anti-rebound bar)
- 32. Recline Button
- 33. Car Seat Base
- 34. Safecell Impact Protection
- 35. Top Tether Hook
- 36. **FORWARD**-Facing Belt Path

# Safety Information

## Warnings

### **WARNING!**

Failure to follow all warnings and instructions on the restraint system could result in **SERIOUS INJURY** or **DEATH**.

Carefully read all the instructions in this user guide and on the child restraint before using this product. Keep this user guide in the user guide storage pocket under the seat cover for future use.

### **FIT REQUIREMENTS**

- Use **ONLY** in **REAR**-facing position when using it with an infant weighing less than 22 lb (10 kg).
- Use in Harness Mode **ONLY** with children who weigh between 5 and 65 lb (2.3 and 29.5 kg) and whose height is 49 in (124.5 cm) or less.
- Use **REAR**-facing for children who weigh between 5 and 50 lb (2.3 and 22.7 kg).
- Use **FORWARD**-facing with a harness for children who weigh between 22 and 65 lb (10 and 29.5 kg).
- Use in **BOOSTER** mode only with children who weigh between 40 and 120 lb (18.1 and 54.4 kg) and whose height is between 44 and 63 in (111.8 and 160 cm).

### **INSTALLATION**

- Secure the top tether strap provided with this child restraint for **FORWARD**-facing harness mode.
- Car seat base **MUST** be flat on vehicle seat and **MUST** be parallel to vehicle seat.
- Snugly adjust the belts provided with this child restraint around your child.
- Use only the vehicle's lap and shoulder belt system when restraining the child in this **BOOSTER** seat. Never secure a child with a lap belt only in **BOOSTER** mode.
- Use only the "B" recline position when using child restraint in **BOOSTER** mode.
- For models with anti-rebound bar, the anti-rebound bar **MUST** be removed for **FORWARD**-facing.

### **GENERAL USE**

- Secure this child restraint with the vehicle's child restraint anchorage system, if available, or with a vehicle seat belt.
- Register your child restraint with the manufacturer.
- The headrest cover **MUST** be unfolded for children weighing 9.1 kg (20 lb) or more.
- The provided infant position pillow **MUST** be removed for children weighing 9.1 kg (20 lb) or more.
- When not in use, the lower anchor adjuster and strap **MUST** be stored in the storage pouch inside of the seat.

## NOTES:

- Britax strongly recommends that children should remain in a child seat with a 5-point harness until reaching the maximum weight or height allowed.
- To prevent injury due to deterioration or hidden damage, discontinue use of this child restraint if it is older than ten (10) years. See the Serial Number and Manufactured Date Label on the child restraint.
- Before each use, check this child restraint and its components to make sure they are in good condition and good working order.
- Discontinue use of this child restraint if it has been in a moderate or severe crash. It is not necessary to replace a child restraint after a **minor** crash, defined by the US National Highway Traffic Safety Administration (NHTSA) as:
  - a. The vehicle is drivable from the crash site; **and**
  - b. The vehicle door nearest to the child restraint was not damaged; **and**
  - c. No vehicle occupants were injured; **and**
  - d. There is no visible damage to the child restraint; **and**
  - e. The airbags (if present) did not deploy.
- ALWAYS make sure the child restraint system is secured to the vehicle, even when unoccupied, since in a crash, an unsecured child restraint system may injure occupants.
- Verify that the child restraint and child restraint belts or straps do not interfere with the opening and closing of the vehicle door.
- Consult vehicle user guide to ensure child restraint installation does not interfere with function of vehicle seats.
- Snugly adjust the belts provided with the child restraint around your child
- Ensure the lower harness (waist) straps are firmly adjusted in a position so that the child's pelvic area is secure.
- Ensure the upper harness (shoulder) straps are firmly adjusted so that the child is secure.
- The use of non-Britax covers, inserts, toys, accessories or tightening devices is not approved by Britax. Their use could cause this child restraint not to perform as intended in a crash.
- Cover the child restraint when the vehicle is parked in direct sunlight. Metal parts of child restraint could become hot enough to burn a child.
- Store the child restraint in a cool and dry place when it is not being used. Avoid placing heavy objects on top of it.
- Do not attempt to disassemble any part of the child restraint or change the way the harness or vehicle's seat belts are used, except as described in this booklet.

- NEVER use the harness adjuster strap to lift or carry this child restraint. Doing so could cause damage to harness adjuster and webbing. Always carry this child restraint by its shell or carry handle.
- In a vehicle with rear designated seating positions, vehicle owners should be alerted that, according to accident statistics, children are safer when properly restrained in the rear seating positions than in the front seating positions. To ensure your child's safety, please study Vehicle Seating Positions on page 9 and consult your vehicle owner's manual.
- Third party recommendations are subject to change, so we recommend you visit their websites for the most up to date recommendations.

## Register Your Child Restraint

Child restraints could be recalled for safety reasons. You must register this restraint to be reached in a recall. Send your name, address, e-mail address if available and the restraint's model number and manufacturing date to Britax Child Safety, Inc. P.O. Box 91167 Allentown, PA 18109-9925, or call 1-888-427-4829 or 1-704-409-1699, or register online at [us.britax.com/registration](http://us.britax.com/registration). For recall information, call the U.S. Government's Vehicle Safety Hotline at 1-888-327-4236 (TTY 1-800-424-9153), or go to <http://www.NHTSA.gov>.

For your convenience, record all the information about your child restraint below. Refer to the *Serial Number & Manufactured Date Label* for all information (see page 2).

Model Name and Number: \_\_\_\_\_

Serial Number: \_\_\_\_\_

Batch Number: \_\_\_\_\_

Date of Manufacture: \_\_\_\_\_

## Certification



Certified for  
Aircraft Travel

**This Restraint is Certified for Use in Motor Vehicles and Aircraft when used in Harness Mode. This Restraint is Not Certified for Use in Aircraft when used in Booster Mode because belt-positioning Boosters require lap-shoulder belts not available in aircraft.**

## Motor Vehicles

This child seat system conforms to all applicable Federal motor vehicle safety standards (FMVSS 213).



## Aircraft

For aircraft installation the top tether cannot be used.

### For **REAR**-facing aircraft installation:

1. **Recline** this child restraint (see page 15) and place **REAR**-facing on the aircraft seat.
2. **Slide** the aircraft lap belt into the **REAR**-facing belt path **over** the cover with the CLICKTIGHT in the **closed** position.
3. **Ensure** the lap belt is not twisted, buckle, and remove all slack.

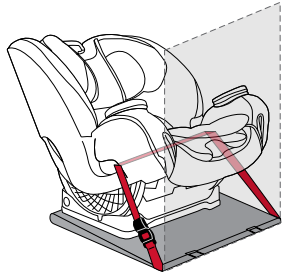

### For **FORWARD**-facing aircraft installation:

1. **Place** this child restraint **FORWARD**-facing on the aircraft seat.
2. **Slide** the aircraft lap belt into the **FORWARD**-facing belt path **under** the cover with the CLICKTIGHT in the **closed** position.
3. **Ensure** the lap belt is not twisted, buckle, and remove all slack.

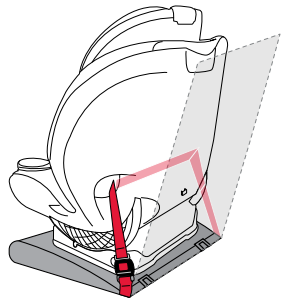

## NOTES:

- For further instructions on securing your child and adjusting fit see page 34.
- Install your child restraint in a window seat to avoid blocking the aisle.
- If the aircraft lap belt is too short, ask a flight attendant for a belt extender.
- Your child may experience discomfort if the buckle is located in the seating area of the child restraint after installation.
- Inflatable aircraft lap belts are not compatible with this child restraint.
- This seat may not fit all aircraft. Contact your airline prior to travel to verify fit.

## Child Fit Guidelines

Britax strongly recommends that children ride **REAR**-facing to the highest weight or height specified.

**NOTE:** *Infants weighing less than 22 lb (10 kg) MUST use the child restraint REAR-facing.*

No child restraint can guarantee protection from injury in every situation, but proper use helps reduce the risk of serious injury and death.



### REAR-FACING WITH HARNESS

Use only:

- with harness straps in closest position below the child's shoulders, and
- with children weighing 5 - 50 lb (2.3 - 22.7 kg), and
- when the top of child's head is at least 1 in (2.5 cm) below the top edge of headrest.



### FORWARD-FACING WITH HARNESS

Use only:

- with harness straps in closest position above the child's shoulder, and
- with children weighing 22 - 65 lb (10 - 29.5 kg), and
- who are 49 in (124.5 cm) or less in height, and
- when the top of the ears are below the top of headrest.



### BOOSTER MODE

Use only:

- in recline position "B", and
- with children who weigh 40 - 120 lb (18.1-54.4 kg), and
- when top of child's ears are **BELOW** the top of headrest, and
- when the lap belt sits low across child's upper thighs when routed through the belt guide, and
- when the vehicle shoulder belt lays straight across the child's chest, and
- when the shoulder belt guides are positioned above the child's shoulders.

# Vehicle Compatibility Guidelines

## Vehicle Buckle Positions

### ⚠ WARNING!

The position of the vehicle belt buckle can adversely affect the stability of the child restraint.

If the vehicle buckle lies near the incorrect position (✗) when the vehicle belt is tightened, try fitting the child restraint in another seating position in the vehicle. If it is not possible to achieve the correct position (✓) for the vehicle buckle, then another seating position **MUST** be used.

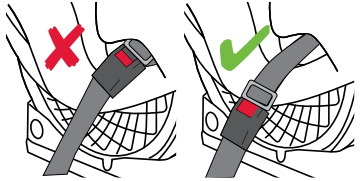

## Vehicle Seating Positions

### ⚠ WARNING!



**DO NOT** place child seat rear-facing in the front seat of a vehicle with a passenger air bag. **DEATH** or **SERIOUS INJURY** can occur. Owners of vehicles with front passenger side airbags should refer to their owner's manual for child restraint installation instructions. The back seat is the safest place for children 12 and under.

Some vehicles have no seating positions which are compatible with this child seat. If in doubt, contact the vehicle manufacturer for assistance.

Forward-facing vehicle seats **MUST** be used with this child seat. Side-facing or rear-facing seats **CANNOT** be used. See the diagram below.

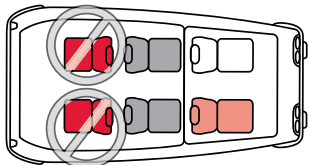
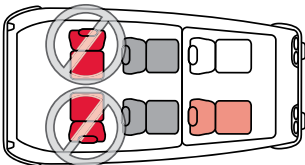
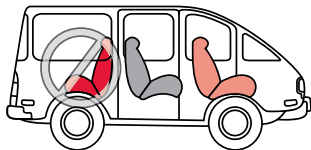
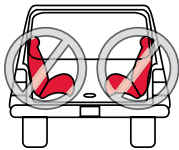

## Vehicle Headrest

### ⚠ WARNING!

In some cases, the vehicle headrest can prevent the child restraint headrest from being raised high enough to properly adjust the harness for the fit of your child when using a forward-facing reclined position. **DO NOT** force the child restraint headrest past the vehicle headrest. Doing so could cause the child restraint not to perform as intended. If the location of the vehicle headrest interferes with the child restraint headrest, raise or remove the vehicle headrest. If the vehicle headrest can not be removed, move the child restraint to the upright position or try a different seating location.

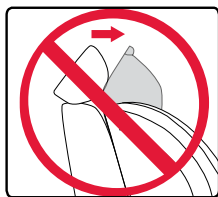

## Incompatible Vehicle Seat Belts

### ⚠ WARNING!

The following types of vehicle seat belts are **NOT** compatible with this child restraint. If any of the belt types listed below are in the chosen seating position, choose another vehicle seating position or check your vehicle owner's manual for information on installing a car seat in your vehicle.



Lap belts with a sewn-in latch plate that have a retractor that locks only in case of a sudden stop.



Lap belts forward of the vehicle seat bight.



Lap-shoulder belts with top or bottom anchor points on the vehicle door.



Motorized, automatic vehicle seat belts.

**NOTE:** This Britax child restraint may not be compatible with every inflatable lap-shoulder belt. See FAQs in the support section of the Britax website ([us.britax.com/faqs](http://us.britax.com/faqs)) for additional instructions.

## Using the Lower Anchors and Tethers for Children (LATCH)

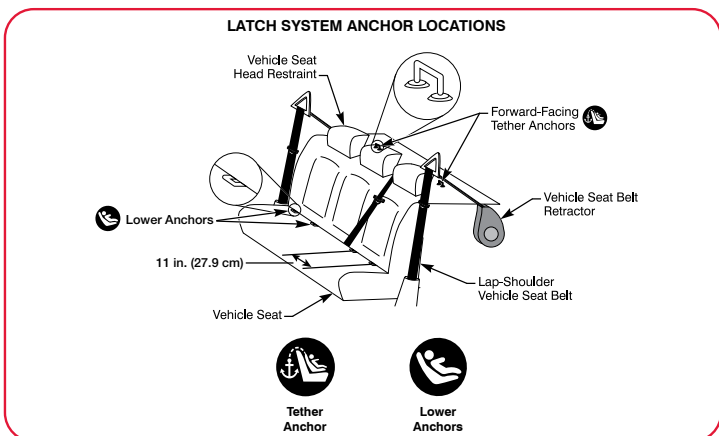

The Lower Anchors and Tethers for Children or LATCH, is a system available on this child restraint that offers an alternative to vehicle seat belt installation methods. The figure above shows typical locations for lower anchors and tether anchors in a vehicle. See pages 2-3 for LATCH components on this child restraint.

Check your vehicle owner's manual to learn if it is equipped with LATCH, the maximum weight rating for the lower anchors, tether anchors capacities, and information on the lower anchor locations and designated seating positions available for use with this child restraint.

Tether anchor locations vary from vehicle to vehicle. Check your vehicle owner's manual and look for the tether anchor symbol shown in the diagram to help identify where the top tether anchor point is located in your vehicle.

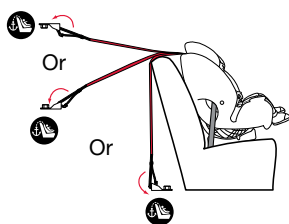

## Overhang from Vehicle Seat

### Harness Mode

It is important that the base of the child restraint rests completely flat on the vehicle seat with no side overhang. It is permissible to allow up to 3 in. (7.6 cm) of the base to hang over the front edge of the vehicle seat. If the vehicle seat does not allow enough of the child restraint base to make contact, adjust the recline angle to a more upright position. Not doing so could cause the child restraint to not perform as intended.

**IMPORTANT:** Car seat base **MUST** be flat on vehicle seat and **MUST** be parallel to vehicle seat.

### Booster Mode

Overhang is not allowed in booster mode. In booster mode, the base of the child restraint must fit completely on the vehicle seat.

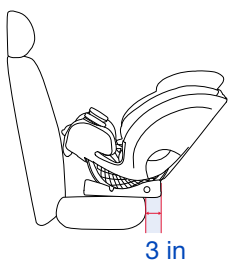

**Acceptable  
Rear-Facing  
Harness Mode**

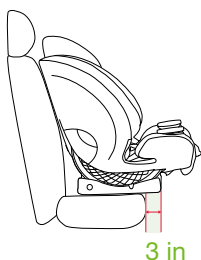

**Acceptable  
Forward-Facing  
Harness Mode**

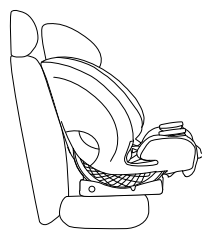

**Not Acceptable  
Overhang  
Booster Mode**

## Features

### Harness and Headrest Adjuster

The headrest and the harness heights adjust together.

#### Adjusting Headrest and Harness Positions

1. **Squeeze** the harness and headrest adjuster at the top of the headrest and raise or lower it into desired position.
2. **Ensure** the headrest has locked into position.

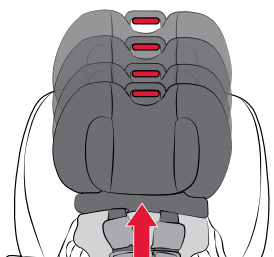

### Buckle

There are three different buckle position slots. Adjust the buckle to the position closest to but not under the child. Never leave the buckle in the adjustment slot.

**NOTE:** If your child eats and drinks while in the child restraint, check the buckle periodically and clean out any accumulated debris (see page 47).

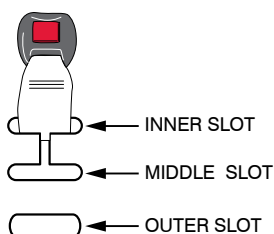

#### Adjusting the Buckle Position

1. **Unbuckle** the harness.

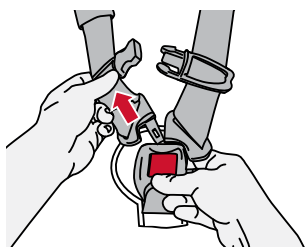

2. **Open** the CLICKTIGHT. **Squeeze** the CLICKTIGHT release buttons underneath the front cover flap and lift to open.

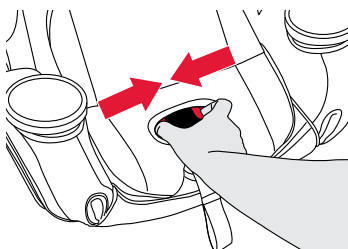

3. **Lift** the front of the seat cover off the CLICKTIGHT.

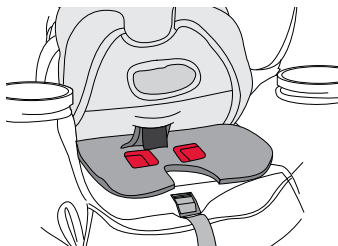

4. **Locate** the metal bracket on the underside of the CLICKTIGHT.

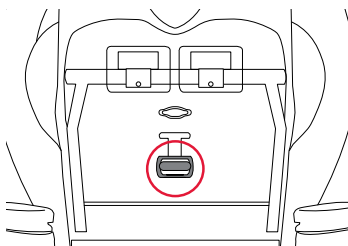

5. **Turn** the metal bracket sideways and push it up through the slot in the CLICKTIGHT and the slot in the seat cover.

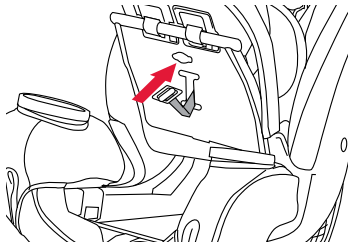

6. **Route** the buckle strap through the desired seat cover and slots, reaching on the other side of the open to pull the metal bracket through completely.

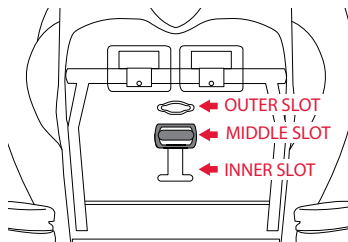

7. **Pull** gently on the buckle to sit the metal bracket flat.

8. **Replace** the front of the seat cover.

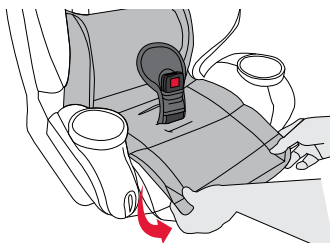

## Recline Button and Recline Indicator

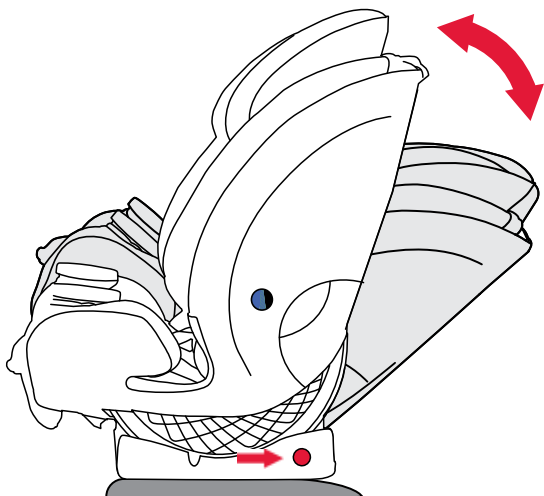

### NOTES:

- The seat has nine (9) recline positions.
- Set the recline position before installing.
- The vehicle **MUST** be on level ground.
- If necessary, the proper recline angle **REAR-facing ONLY** can be achieved by placing a rolled towel or pool noodle under the base.

### Reclining the Seat in Harness Mode

**IMPORTANT:** Car seat base **MUST** be flat on vehicle seat and **MUST** be parallel to vehicle seat.

1. **Push** the recline button on either side of the base and rotate the child restraint until it is in the desired recline position.

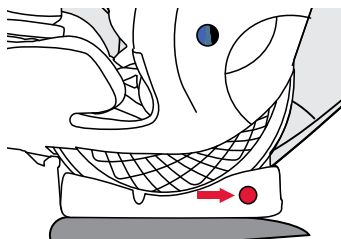

2. **Check** the recline indicator on the side of child restraint for correct angle. Look straight on at the recline indicator window and check that the tip of the recline indicator arrow is in the correct position (see next page).

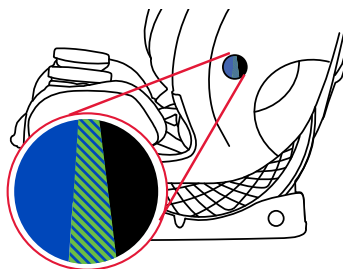

3. **Release** the recline button and verify the restraint has locked into position.



## REAR-FACING HARNESS INSTALLATION

✓ YES



**For infants with NO head and neck control:**

Recline indicator arrow tip must be in solid blue section.

✗ NO

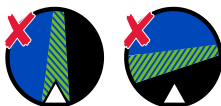

Recline indicator can NOT be in the stripe blue-green or black section.

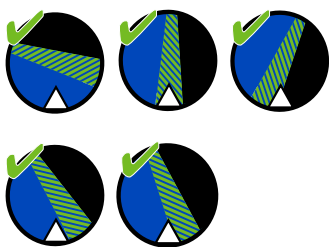

**For children with head and neck control:**

Recline indicator arrow tip must be either in solid blue section or striped blue-green section.



Recline indicator can NOT be in the black section.

## FORWARD-FACING HARNESS INSTALLATION

✓ YES

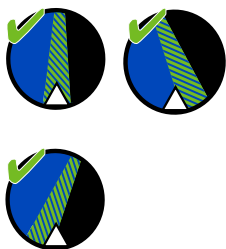

Recline indicator arrow tip must be in striped blue-green section.

✗ NO

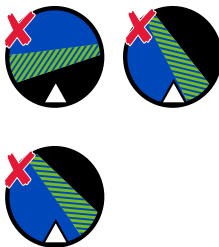

Recline indicator can NOT be in the solid blue or black section.

**NOTE:** Do Not use "B" position when using the seat in harness mode.

## BOOSTER MODE INSTALLATION

✓ YES



Recline indicator arrow tip must be in black or striped blue-green section.

✗ NO



Recline indicator arrow tip can NOT be in the blue section.

**IMPORTANT:** Recline *MUST* be in position “B” when seat is used in **BOOSTER** mode.

### Reclining the Seat in **BOOSTER** Mode

**Push** the recline button on either side of the base and rotate the child restraint to position “B”.

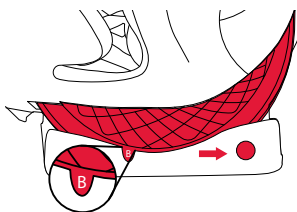

### Infant Insert Pillow

The infant insert can be used with infants weighing 20 lb (9.1 kg) or less. Do not use with infants more than 20 lb (9.1 kg).

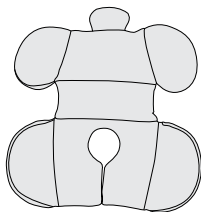

### Headrest Cover

The headrest cover must be unfolded for infants weighing 20 lb (9.1 kg) or more.

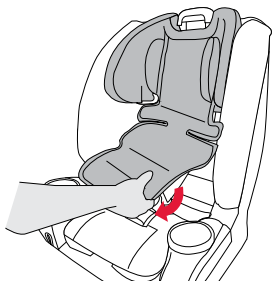

### Cup Holders

The cup holders are removable and dishwasher safe.

- To **remove**, grasp the top lip, twist 90 degrees and pull up and away from the seat.
- To **insert**, line up the tabs on the cup holder to the slots on the seat, and insert inside. Twist 90 degrees.

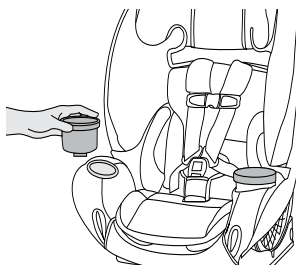

## Anti-Rebound Bar (ARB) (For models with anti-rebound bar)

In the event of a crash, the anti-rebound bar is designed to help prevent rebound rotation in rear-facing car seat installations.

### Installing the Anti-Rebound Bar

## ⚠ WARNING!

- The anti-rebound bar is not intended for use as a carry handle. Do not use the anti-rebound bar to carry this child seat.

**IMPORTANT:** The anti-rebound bar **MUST** be removed for forward-facing installation.

1. **Open** the CLICKTIGHT. **Squeeze** the CLICKTIGHT release buttons underneath the front cover flap and lift to open.

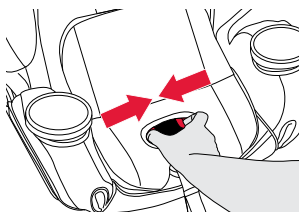

2. **Insert** the anti-rebound bar into the two openings at the front of the seat.

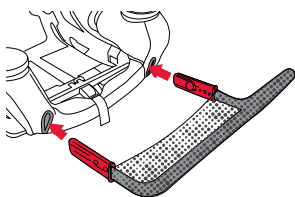

3. **Attach** elastic bands from the cover to the hooks on the shell.
4. **Pull** the anti-rebound bar away from child restraint on both sides to confirm connections.

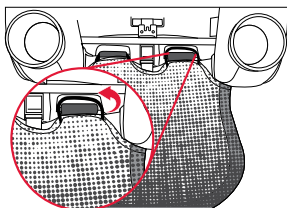

### Removing the Anti-Rebound Bar

1. **Open** the CLICKTIGHT.
2. **Unhook** elastic bands from the front of the seat.

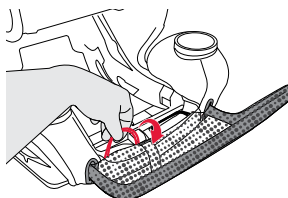

3. **Push** the inner red button. **Pull** the anti-rebound bar away on one side. Repeat on the other side.

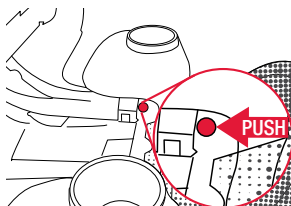

# Installation

## REAR-Facing Installation Harness Mode

Britax strongly recommends that children should ride **REAR**-facing until they exceed the weight or height limits specified.

Use **REAR**-facing only:

- with harness straps in closest position below the child's shoulders, **and**
- with children weighing 5 - 50 lb (2.3 - 22.7 kg), **and**
- when the top of child's head is at least 1 in (2.5 cm) below the top edge of headrest.



For models with anti-rebound bar:

Follow the instructions on page 17 to attach the anti-rebound bar to the child restraint before installing.

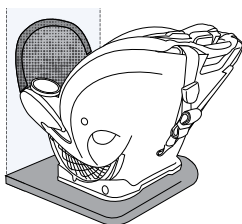

## Installation with Vehicle Lap-Shoulder Belt (Preferred Method)

1. **Place** child restraint **REAR**-facing on the vehicle seat so that the car seat base is flat on the vehicle seat and is parallel to vehicle seat.

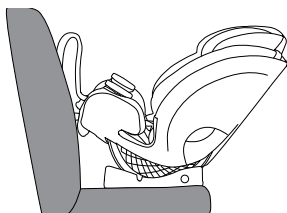

2. **Recline** child restraint to the appropriate position. Refer to page 15 to determine appropriate recline position.

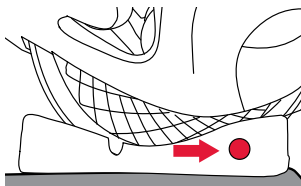

3. **Ensure** that no more than 3 in (7.6 cm) of base hangs over front edge of vehicle seat.

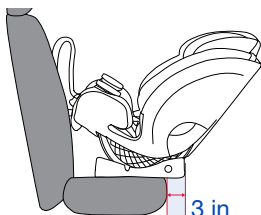

4. **Open** the CLICKTIGHT. **Squeeze** the CLICKTIGHT release buttons underneath the front cover flap and lift to open.

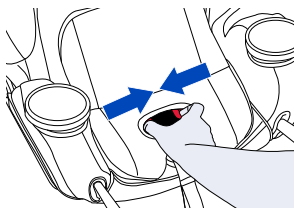

5. **Route** the vehicle lap-shoulder belt through the **REAR**-facing belt path marked by blue labels.

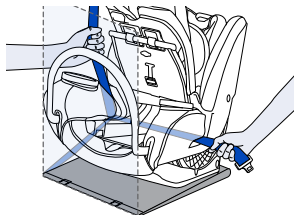

6. **Ensure** the belt is not twisted, then buckle the vehicle seat belt.
7. **Remove** slack from the lap part (A), then the shoulder part (B) of the vehicle seat belt.

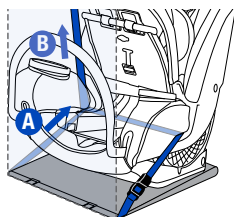

8. **Close** the CLICKTIGHT over the vehicle seat belt.

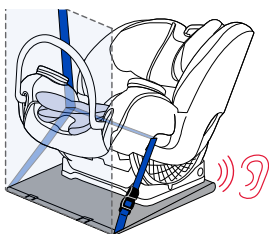

9. **Ensure** both red CLICKTIGHT release buttons are visible.

**NOTE:** If it is difficult to close you may have locked your vehicle seat belt or removed too much slack.

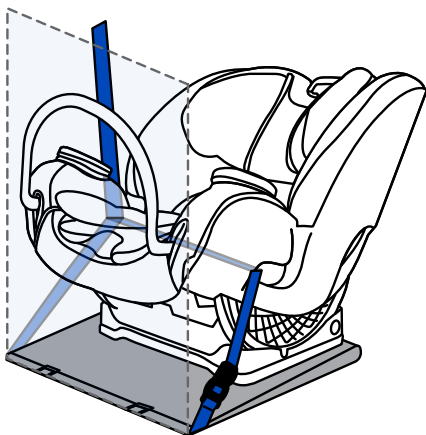
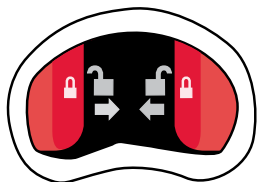

## ✓ CHECKLIST

- ✓ Both red CLICKTIGHT release buttons are visible after installation.
- ✓ All connections are secure and vehicle belt is not twisted.
- ✓ Car seat base **MUST** be flat on vehicle seat and **MUST** be parallel to vehicle seat.
- ✓ Recline indicator is still within the correct section for REAR-facing, after child is secured.
- ✓ Child restraint cannot be moved front to back or side to side more than 1 in. (2.5 cm) at the belt path.
- ✓ Both vehicle lap and shoulder belts are routed through the CLICKTIGHT.
- ✓ Excess top tether webbing is contained within your vehicle and secured.

**NOTE:** If the child restraint does not meet the above criteria, repeat the installation steps or use a different seating location in your vehicle.

### Installation with Lower Anchor Connectors (LATCH)

Do NOT install by this method for a child weighing more than 30 lb (13.6 kg).

1. **Open** the CLICKTIGHT. **Squeeze** the CLICKTIGHT release buttons underneath the front cover flap and lift to open.

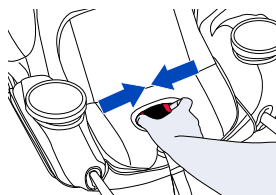

2. **Open** the storage pocket. **Remove** the lower connectors by pushing the red buttons and pulling away from the child restraint.

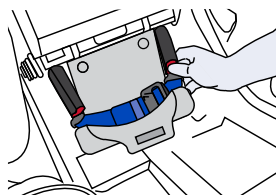

3. **Extend** lower connector strap to its longest length by pressing grey button on the lower connector adjuster.

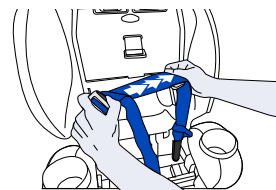

4. **Place** the child restraint REAR-facing on vehicle seat so that the car seat base is flat on the vehicle seat and is parallel to vehicle seat.



5. **Recline** child restraint to the appropriate position. Refer to page 15 to determine appropriate recline position.

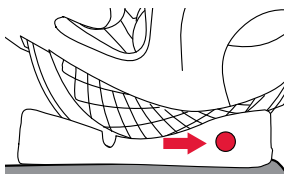

6. **Ensure** that no more than 3 in (7.6 cm) of the base hangs over the front edge of the vehicle seat.

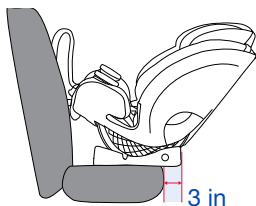

7. **Slide** the lower connector strap into the **REAR**-facing belt path marked by blue labels.

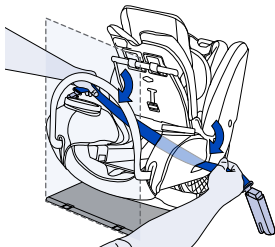

8. **Firmly press** the lower connectors **onto** their adjacent lower anchors until a click is heard.

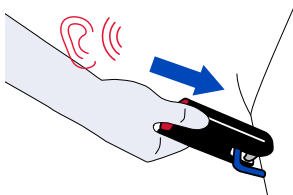

9. **Ensure** the connector strap is not twisted. **Pull** the end of the lower connector strap to remove slack.

10. **Close** the CLICKTIGHT over the lower connector strap.

11. **Ensure** both red CLICKTIGHT release buttons are visible.

**NOTE:** If it is difficult to close, you may have removed too much slack.

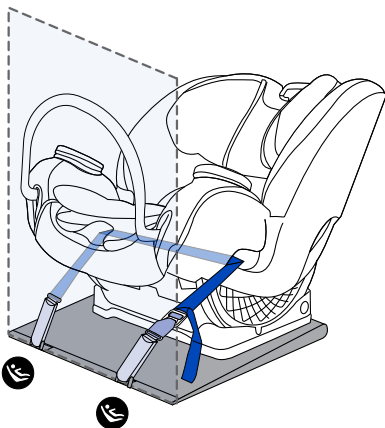
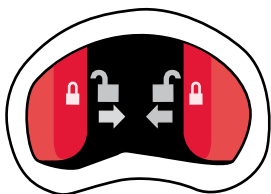
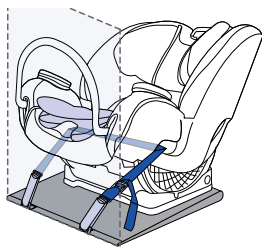

**NOTE:** Do NOT install by this method for a child weighing more than 30 lb (13.6 kg).

## ✓ CHECKLIST

- ✓ Both red CLICKTIGHT release buttons are visible after installation.
- ✓ All connections are secure and vehicle belt is not twisted.
- ✓ Car seat base **MUST** be flat on vehicle seat and **MUST** be parallel to vehicle seat.
- ✓ Recline indicator is still within the correct section for REAR-facing, after child is secured.
- ✓ Child restraint cannot be moved front to back or side to side more than 1 in. (2.5 cm) at the belt path.
- ✓ Excess top tether webbing is contained within your vehicle and secured.

**NOTE:** If the child restraint does not meet the above criteria, repeat the installation steps or use a different seating location in your vehicle.

### Installation with Vehicle Lap Belt Only

1. **Place** child restraint **REAR-** facing on the vehicle seat so that the car seat base is flat on the vehicle seat and is parallel to vehicle seat.

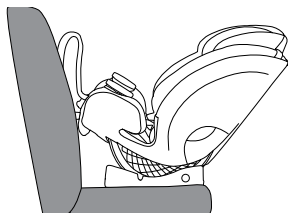

2. **Recline** child restraint to the appropriate position. Refer to page 15 to determine appropriate recline position.

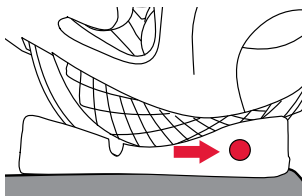

3. **Ensure** that no more than 3 in (7.6 cm) of the base hangs over front edge of the vehicle seat.

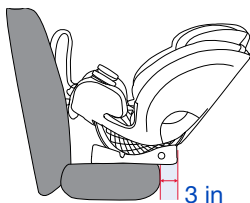

4. **Open** the CLICKTIGHT. **Squeeze** the CLICKTIGHT release buttons underneath the front cover flap and lift to open.

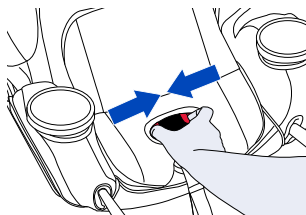



5. **Route** the lap vehicle seat belt through the **REAR**-facing belt path marked by blue labels.

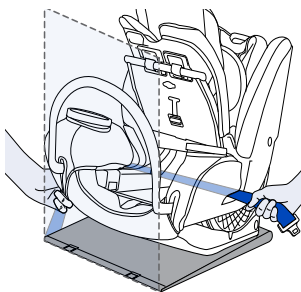

6. **Ensure** the belt is not twisted then buckle the vehicle seat belt.
7. **Lock** and **remove** slack from vehicle seat belt.

**NOTE:** Make sure that the vehicle seat belt is locked as directed by your vehicle owner's manual.

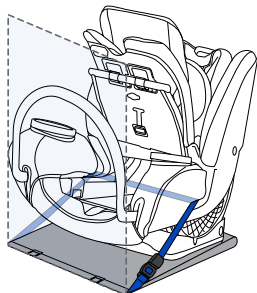

8. **Close** the CLICKTIGHT over the vehicle seat belt.

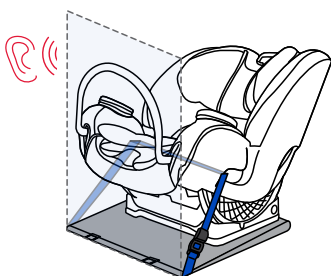

9. **Ensure** both red CLICKTIGHT release buttons are visible.

**NOTE:** If it is difficult to close, you may have removed too much slack.

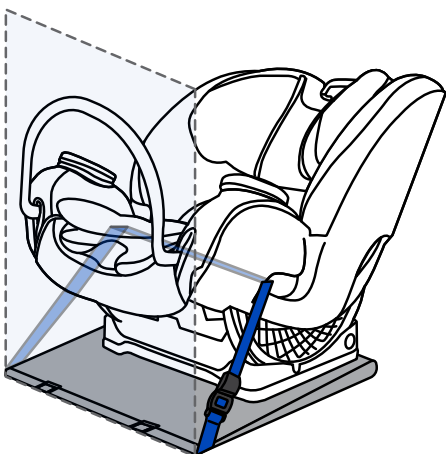
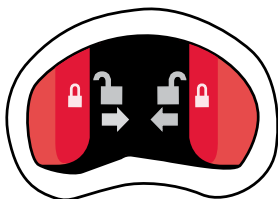

## ✓ CHECKLIST

- ✓ Both red CLICKTIGHT release buttons are visible after installation.
- ✓ All connections are secure and vehicle belt is not twisted.
- ✓ Vehicle belt is locked as directed by your vehicle owner's manual.
- ✓ Car seat base **MUST** be flat on vehicle seat and **MUST** be parallel to vehicle seat.
- ✓ Recline indicator is still within the correct section for rear-facing after child is secured.
- ✓ Child restraint cannot be moved front to back or side to side more than 1 in. (2.5 cm) at the belt path.
- ✓ Excess top tether webbing is contained within your vehicle and secured.

**NOTE:** If the child restraint does not meet the above criteria, repeat the installation steps or use a different seating location in your vehicle.

## FORWARD-Facing Installation Harness Mode

Britax strongly recommends:

- children should ride **REAR**-facing until they exceed the weight or height limits specified.
- the top tether be used at **ALL** times when installing the child restraint **FORWARD**-facing. Using the top tether will improve the stability of your child restraint and reduce the risk of injury.

Use **FORWARD**-facing only:

- with harness straps in closest position above the child's shoulder, **and**
- with children weighing 22 - 65 lb (10 - 29.5 kg), **and**
- who are 49 in (124.5 cm) or less in height, **and**
- when the top of the ears are below the top of headrest.



**IMPORTANT:** Anti-rebound bar **MUST** be removed forward-facing.

## Installation with Vehicle Lap-Shoulder Belt (Preferred Method)

1. **Extend** the top tether strap by lifting on the top tether adjuster.

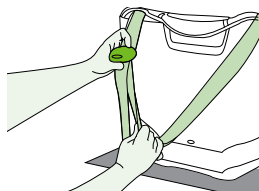

2. **Unhook** the top tether hook from the back of the child restraint and place it up and over the seatback.

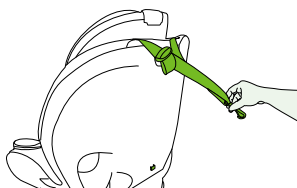

3. **Recline** child restraint to the appropriate position. Refer to page 15 to determine appropriate recline position.

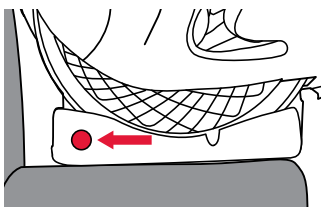

4. **Place** the child restraint **FORWARD**-facing on the vehicle seat so that the car seat base is flat on the vehicle seat and is parallel to vehicle seat.

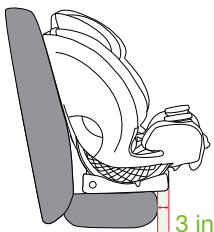

5. **Ensure** that no more than 3 in. (7.6 cm) of the base hangs over the front edge of the vehicle seat.

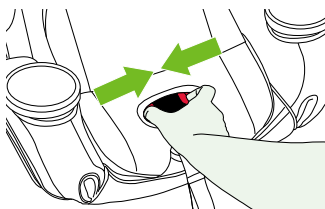

6. **Open** the CLICKTIGHT. **Squeeze** the CLICKTIGHT release buttons underneath the front cover flap and lift to open.

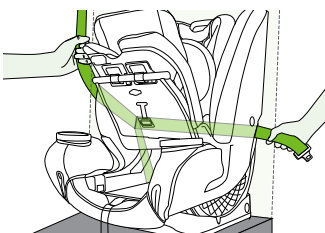

7. **Route** the vehicle lap-shoulder belt through the **FORWARD**-facing belt path marked by green labels.

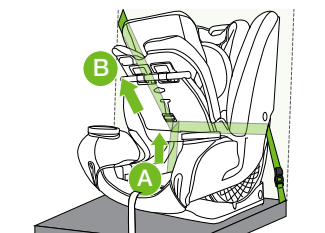

8. **Ensure** the belt is not twisted, then buckle the vehicle seat belt.
9. **Remove** slack from the lap part (A), then the shoulder part (B) of the vehicle seat belt.

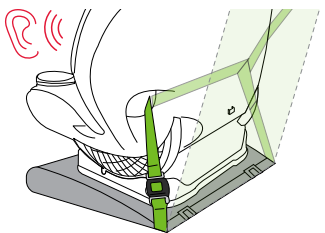

10. **Close** the CLICKTIGHT over the vehicle seat belt.

- 11. Ensure** both CLICKTIGHT release buttons are visible.

**NOTE:** If it is difficult to close, you may have locked your vehicle seat belt or removed too much slack.

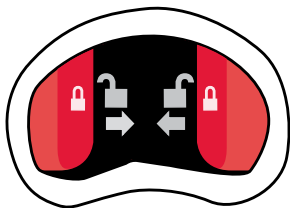

- 12. Connect** the top tether hook to the vehicle's top tether anchor (check the vehicle owner's manual for location).

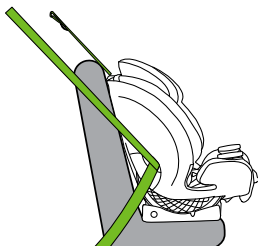

- 13. Pull** the loose tether strap end to remove slack and secure excess webbing with the elastic band attached.

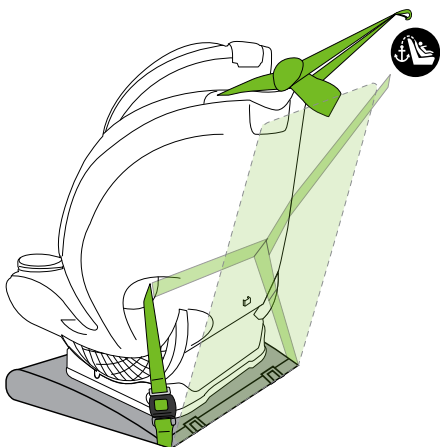

## ✓ CHECKLIST

- ✓ Both red CLICKTIGHT release buttons are visible after installation.
- ✓ All connections are secure and vehicle belt is not twisted.
- ✓ Car seat base **MUST** be flat on vehicle seat and **MUST** be parallel to vehicle seat.
- ✓ Recline indicator is still within the correct section for FORWARD-facing, after child is secured.
- ✓ Child restraint cannot be moved front to back or side to side more than 1 in. (2.5 cm) at the belt path.
- ✓ Both vehicle lap and shoulder belts are routed through the CLICKTIGHT.
- ✓ Excess top tether webbing is contained within your vehicle and secured.
- ✓ The anti-rebound bar **MUST** be removed.

**NOTE:** If the child restraint does not meet the above criteria, repeat the installation steps or use a different seating location in your vehicle.

## Installation with Lower Anchor Connectors and Top Tether (LATCH)

Do NOT install by this method for a child weighing more than 35 lb (15.9 kg).

- 1. Extend** the top tether strap by lifting on the top tether adjuster.
- 2. Unhook** the top tether hook from the back of the child restraint and place it up and over the seatback.
- 3. Open** the CLICKTIGHT. **Squeeze** the CLICKTIGHT release buttons underneath the front cover flap and lift to open.
- 4. Open** the storage pocket. **Remove** the lower connectors by pushing the red buttons and pulling away from the child restraint.
- 5. Extend** lower connector strap to its longest length by pressing grey button on adjuster.
- 6. Recline** child restraint to the appropriate position. Refer to page 15 to determine appropriate recline position.
- 7. Place** child restraint **FORWARD**-facing on the the vehicle seat so that the car seat base is flat on the vehicle seat and is parallel to vehicle seat.
- 8. Ensure** that no more than 3 in. (7.6 cm) of the base hangs over the front edge of the vehicle seat.

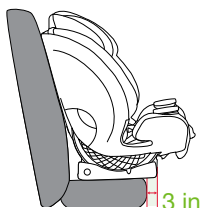
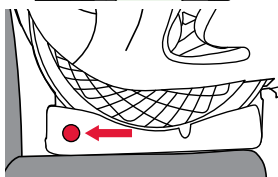
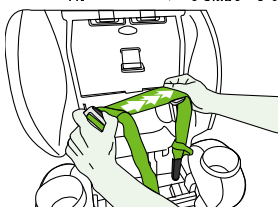
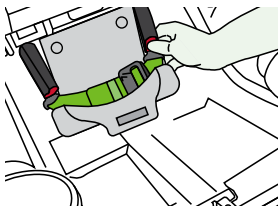
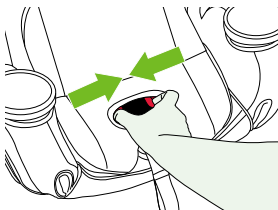
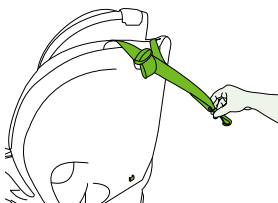
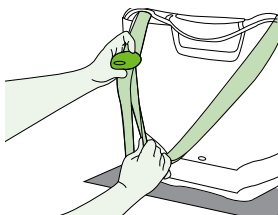

9. **Route** the lower connector strap through the **FORWARD**-facing belt path marked by green labels.

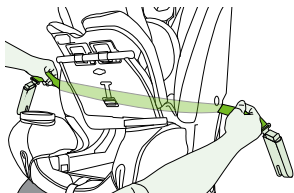

10. **Firmly press** lower connectors **onto** their adjacent anchors until a click is heard.

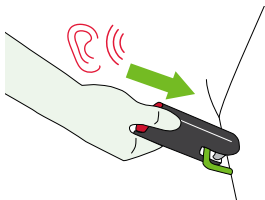

11. **Ensure** the connector strap is not twisted. Pull the end of the lower connector strap to remove slack.

12. **Close** the CLICKTIGHT over the lower connector strap.

13. **Ensure** both CLICKTIGHT release buttons are visible.

**NOTE:** If it is difficult to close, you may have removed too much slack.

14. **Connect** the top tether hook to the vehicle's top tether anchor (check the vehicle owner's manual for location).

15. **Pull** the top tether strap to remove slack and secure excess webbing with the elastic band attached.

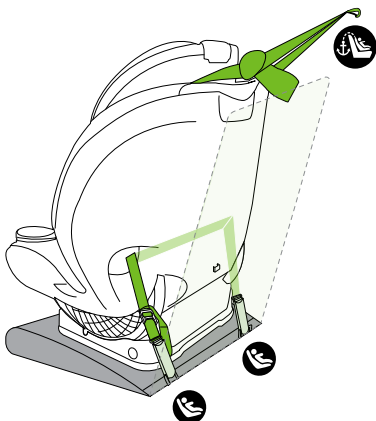
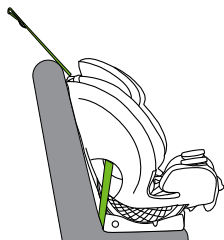
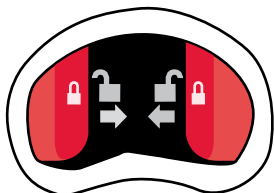
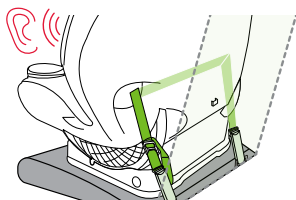

**NOTE:** Do NOT install by this method for a child weighing more than 35 lb (16 kg).

## ✓ CHECKLIST

- ✓ Both red CLICKTIGHT release buttons are visible after installation.
- ✓ All connections are secure and strap is not twisted.
- ✓ Car seat base **MUST** be flat on vehicle seat and **MUST** be parallel to vehicle seat.
- ✓ Recline indicator is still within the correct section for **FORWARD**-facing, after securing the child.
- ✓ Child restraint cannot be moved front to back or side to side more than 1 in. (2.5 cm) at the belt path.
- ✓ Excess top tether webbing is contained within your vehicle and secured.
- ✓ The anti-rebound bar **MUST** be removed.

**NOTE:** If the child restraint does not meet the above criteria, repeat the installation steps or use a different seating location in your vehicle.

### Installation with Vehicle Lap Belt Only

1. **Extend** the top tether strap by lifting on the top tether adjuster.

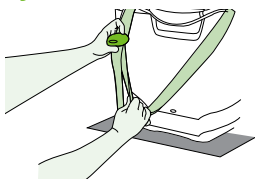

2. **Unhook** the top tether hook from the back of the child restraint and place it up and over the seatback.

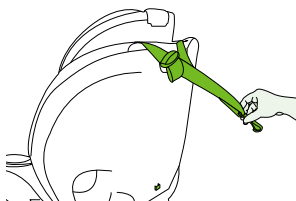

3. **Recline** child restraint to the appropriate position. Refer to page 15 to determine appropriate recline position.

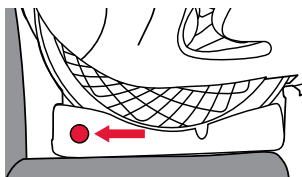

4. **Place** child restraint **FORWARD**-facing on the vehicle seat so that the car seat base is flat on the vehicle seat and is parallel to vehicle seat.

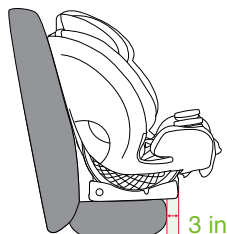

5. **Ensure** that no more than 3 in. (7.6 cm) of the base hangs over the front edge of the vehicle seat.

6. **Open** the CLICKTIGHT. **Squeeze** the CLICKTIGHT release buttons underneath the front cover flap and lift to open.

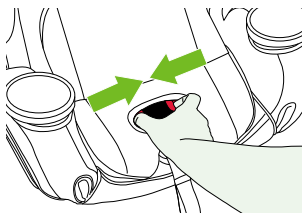

7. **Route** the lap vehicle belt through the **FORWARD-** facing belt path marked by green labels.

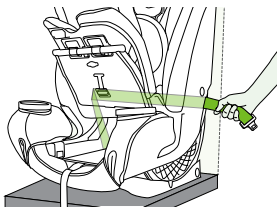

8. **Ensure** the belt is not twisted and fasten the seat belt.

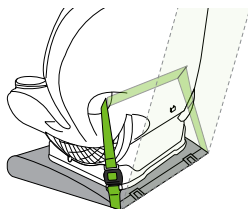

9. **Push** down into the middle of the child restraint with moderate force (approximately 20.4 kg/45 lb), compressing the vehicle seat while tightening the vehicle belt.

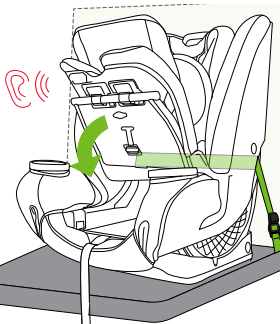

**NOTE:** Make sure the vehicle belt is locked as directed by your vehicle owner's manual.

10. **Close** the CLICKTIGHT over the vehicle seat belt.

11. **Ensure** both CLICKTIGHT release buttons are visible.

**NOTE:** If it is difficult to close, you may have removed too much slack.

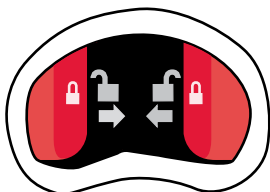

12. **Connect** the top tether hook to the vehicle's top tether anchor (check the vehicle owner's manual for location).

13. **Pull** the top tether strap to remove slack and secure excess webbing with the elastic band attached.

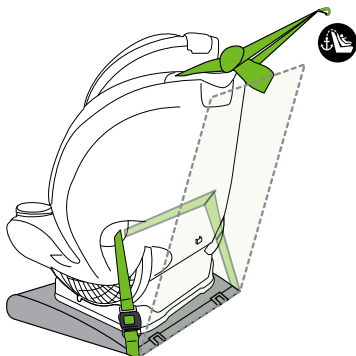
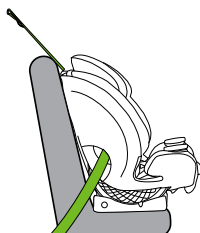



## ✓ CHECKLIST

- ✓ Both red CLICKTIGHT release buttons are visible after installation.
- ✓ All connections are secure and vehicle belt is not twisted.
- ✓ Vehicle belt is locked as directed by your vehicle owner's manual.
- ✓ Car seat base **MUST** be flat on vehicle seat and **MUST** be parallel to vehicle seat.
- ✓ Recline indicator is still within the correct section for FORWARD-facing, after child is secured.
- ✓ Child restraint cannot be moved front to back or side to side more than 1 in. (2.5 cm) at the belt path.
- ✓ Excess top tether webbing is contained within your vehicle and secured.
- ✓ The anti-rebound bar **MUST** be removed.

**NOTE:** If the child restraint does not meet the above criteria, repeat the installation steps or use a different seating location in your vehicle.

### BOOSTER Mode Installation

**IMPORTANT:** Britax strongly recommends that children should remain in a child seat with a 5-point harness until reaching the maximum weight or height allowed.

Use in **BOOSTER** mode only:

- in recline position "B", **and**
- with children who weigh 40 - 120 lb (18.1 - 54.4 kg), **and**
- when top of child's ears are **BELOW** the top of headrest, **and**
- when the lap belt sits low across child's upper thighs when routed through the belt guide, **and**
- when the vehicle shoulder belt lays straight across the child's chest, **and**
- when the shoulder belt guides are positioned above the child's shoulders.



### Using Lower Anchors and Top Tether (LATCH) in BOOSTER Mode

Use of lower anchors and top tether is not required for booster seat installation. However, lower anchors and top tether can be used to secure child restraint in **BOOSTER** mode. **ALWAYS** make sure the child restraint system is secured to the vehicle, even when unoccupied, since in a crash, an unsecured child restraint system may injure occupants.

To use this seat in **BOOSTER** mode without lower anchors, see instructions for Securing Your Child in Booster Mode on page 36.

1. **Refer** to page 37 to convert from harness to **BOOSTER** mode.

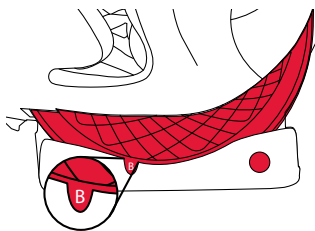

2. **Adjust** the child restraint to position “B” by pushing the red recline button on either side of the base.

3. **Extend** the top tether strap by lifting on the top tether adjuster.

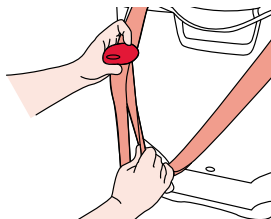

4. **Unhook** the top tether hook from the back of child restraint and place it up and over the seatback.

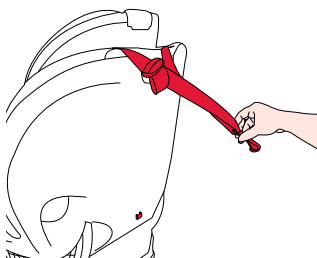

5. **Open** the CLICKTIGHT. **Squeeze** the CLICKTIGHT release buttons underneath the front cover flap and lift to open.

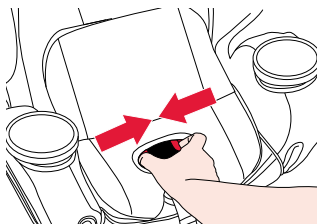

6. **Open** the storage pocket. **Remove** the lower connectors by pushing the red buttons and by pulling away from the child restraint.

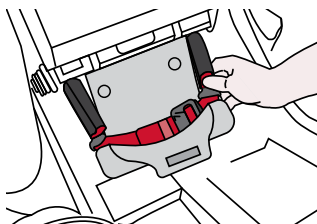

7. **Extend** lower connector strap to its longest length by pressing the grey button on adjuster.

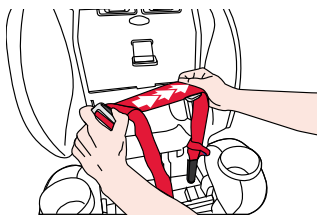

8. **Place** child restraint on the vehicle seat so that the car seat base is flat on the vehicle seat and is parallel to vehicle seat.

**NOTE:** If your vehicle seat back is adjustable, ensure it is in the upright position before placing the child seat on the vehicle seat.

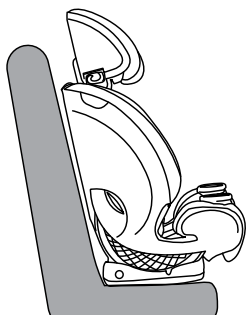

9. **Ensure** the base does not hang over front edge of vehicle seat.

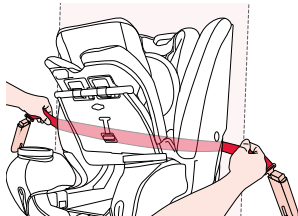

10. **Route** the lower connector strap through the **FORWARD**-facing belt path marked by green labels. Firmly press the lower connectors **onto** their adjacent anchors until a click is heard.

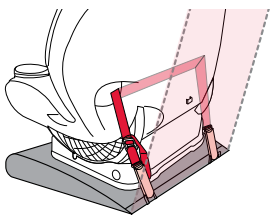

11. **Ensure** the connector strap is not twisted and remove slack.

12. **Close** the CLICKTIGHT over the lower connector strap.

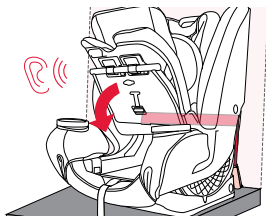

13. **Ensure** both CLICKTIGHT release buttons are visible.

**NOTE:** If it is difficult to close, you may have removed too much slack.

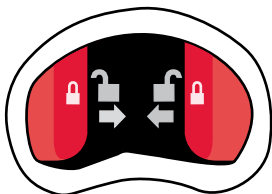

14. **Connect** the top tether hook to the vehicle's top tether anchor (check the vehicle owner's manual for location).

15. **Pull** the top tether strap to remove slack and secure excess webbing with the elastic band attached.

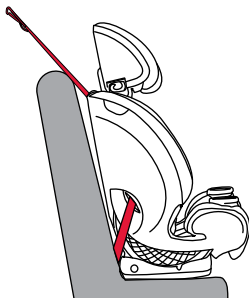

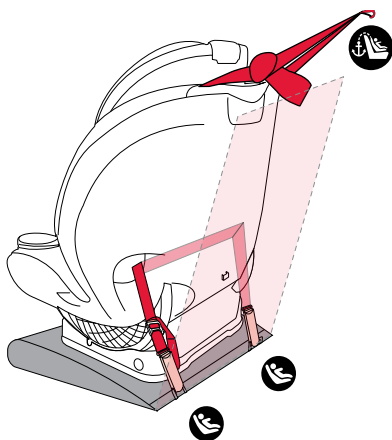

## ✓ CHECKLIST

- ✓ Child restraint is in recline position “B”.
- ✓ Child restraint is in a vehicle seat that has a lap-shoulder belt.
- ✓ All connections are secure and strap is not twisted.
- ✓ Car seat base **MUST** be flat on vehicle seat and **MUST** be parallel to vehicle seat.
- ✓ That any excess top tether webbing is contained within your vehicle and secured.
- ✓ If your vehicle seat back is adjustable, ensure it is in the upright position before placing the child seat on the vehicle seat.

### NOTE:

- If the child restraint does not meet the above criteria, repeat the installation steps or use a different seating location in your vehicle. Ensure that the LATCH system does not interfere with the vehicle belt function and alignment when securing your child.
- Please see section *Securing Your Child in Booster Mode* on page 36 to properly secure your child.

## Securing Your Child

### Harness Mode

1. **Make** the proper adjustments to the harness (page 12) and buckle (page 12).
2. **Loosen** the harness. Press the harness release button (A) and pull both harness straps forward (B).

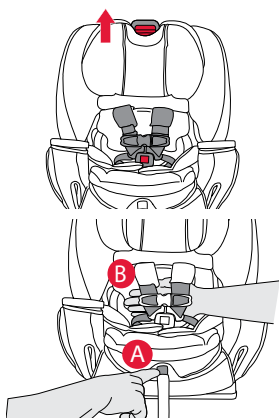

3. **Open** the chest clip by squeezing the tabs (A) and pull apart (B).

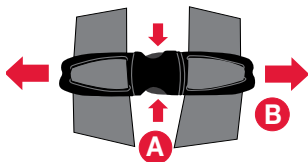

4. **Release** the buckle and place the harness straps to the side.

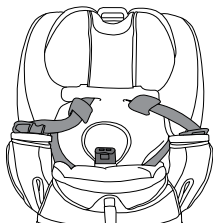

5. **Place** child in the child restraint. **Ensure** the child is positioned upright in the child restraint and not slouching. Their bottom must touch the child restraint, and their back must rest flat against the back of the child restraint.



6. **Position** the harness straps around the child.

**NOTE:** Remove bulky coats and/or jackets before putting the child in the child restraint.



7. **Fasten** the buckle. Proper connection is confirmed with a click after inserting each buckle tongue.

8. **Check** the proper harness height and pull any excess slack up to the child's shoulder area before tightening.

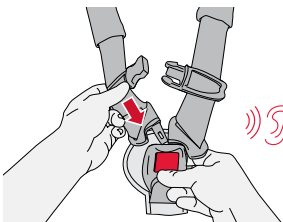

9. **Pull** the harness adjuster strap to tighten the harness.

**NOTE:** The harness should have a snug fit around the child. A snug strap should not allow any slack. It lies in a relatively straight line without sagging. It does not press on the child's flesh or push the child's body into an unnatural position. You should not be able to pinch excess webbing.

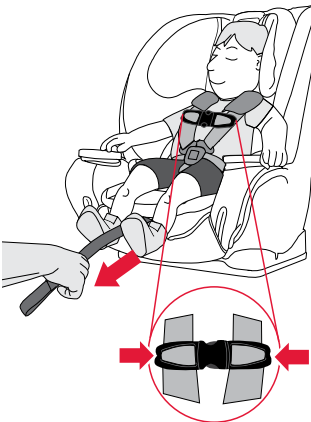

10. **Fasten** the chest clip and place at armpit level.

## ✓ CHECKLIST

Before traveling, verify that the:

- ✓ Recline indicator is still in acceptable range.
- ✓ Harness straps are not twisted.
- ✓ Harness is snug.
- ✓ Buckle is fastened.
- ✓ Chest clip is at the child's armpit level.
- ✓ Bulky coats and jackets are removed.

## Booster Mode

### NOTE:

- Only use lap-shoulder belt with this **BOOSTER** seat.
- DO NOT use a lap belt only.

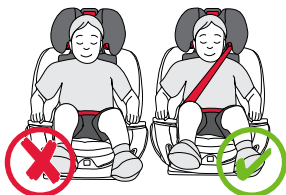

1. **Adjust** the headrest to the highest position.

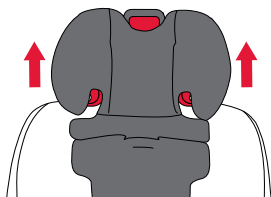

2. **Place** child in the child restraint with child's back flat against the seat.



3. **Pull** the vehicle belt out and route the shoulder part through the red **BOOSTER** mode shoulder belt guide.

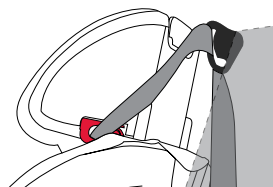

4. **Adjust** the headrest so that the vehicle shoulder belt lays straight across the child's chest.



**NOTE:** The shoulder belt guides **MUST** be above the child's shoulders.

5. **Route** the vehicle belt through the **BOOSTER** mode lap belt guide and across the child.

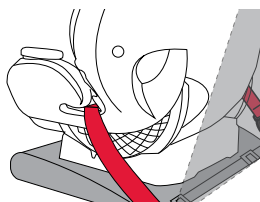

6. **Fasten** the vehicle belt. Remove slack from the belt.

7. **Ensure** the shoulder part lays across the center of the child's chest, above the child's shoulder and does not contact the child's neck (A). The lap part of the vehicle belt is routed low across the child's upper thighs (B).

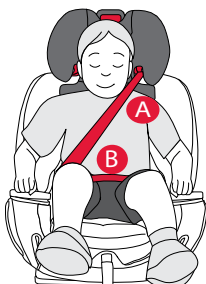

## ✓ CHECKLIST

Before traveling, verify that the:

- ✓ Vehicle belt is not twisted.
- ✓ Shoulder part of vehicle belt is routed through the shoulder belt guide above the child's shoulder, lies across the center of the child's chest and does not contact the child's neck.
- ✓ Lap part of the vehicle belt is routed low across the child's upper thighs.

## Switching between Harness and Booster Mode

### Harness Mode to Booster Mode

**NOTE:** It is not necessary to use lower anchors and top tether to position this child restraint in BOOSTER mode. If using the lower anchors and top tether to position this child restraint in BOOSTER mode, it is recommended to follow Booster Mode Installation before storing the harness. Refer to page 31 Using Lower Anchors and Top Tether (LATCH) in BOOSTER Mode.

1. **Raise** the headrest to the highest position.

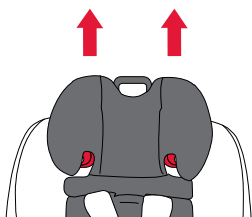

2. **Loosen** the harness. Press the harness release button (A) and pull both harness straps forward (B).

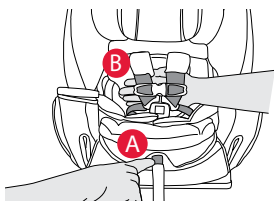

**NOTE:** Make sure enough harness adjuster strap is left hanging from the front of the seat. Use the inner slot as a reference point to measure how much harness strap can be left hanging from the front of the seat.

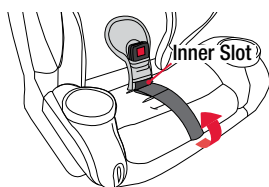

3. (A) **Open** the chest clip. (B) **Open** the fasteners on the headrest cover and remove the harness straps.

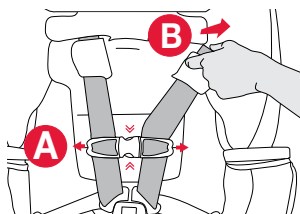

4. **Flip up** the headrest cover.

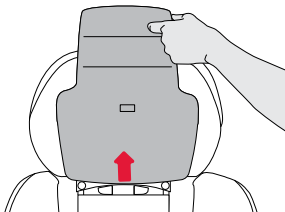

5. **Release** the buckle.

6. **Position** the harness straps behind the seat pan cover.  
**NOTE:** Located under the fasteners near the bottom of the harness straps.

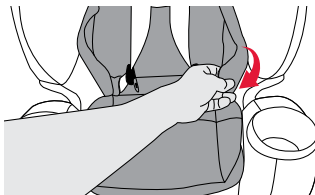

7. **Fold** the top of the seat pan cover with the vented side over. Position the harness straps behind the seat pan cover.

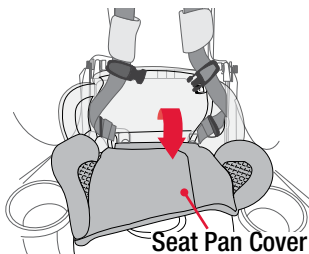

8. **Fasten** the chest clip. Move the chest clip to the middle of the back rest.

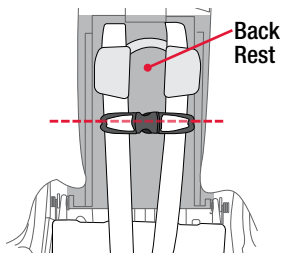

9. **Remove** the comfort pads.

- a. **Tuck** each buckle tongue inside the comfort pads. Folding them closed.

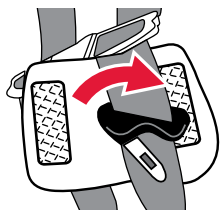

- b. **Move** both pieces together towards the chest clip.

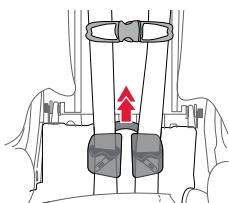



- 10. Locate** the space in-between the back of the shell and the back-top part of the seat pan.

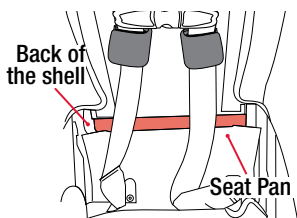

- 11. Tuck** in the buckle tongues and comfort pads, pushing them with force down into the gap until the chest clip and excess webbing are no longer visible.

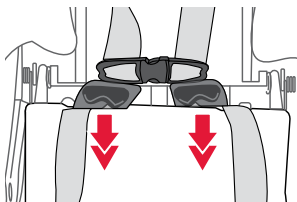

**NOTE:** Make sure the harness straps lay flat.

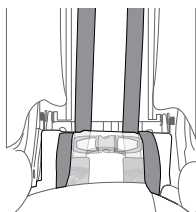

- 12. Flip** up the seat pan cover. Reattach the fasteners near the bottom of the harness straps.

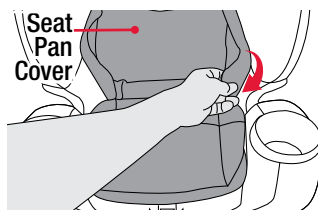

- 13. Open** the CLICKTIGHT.

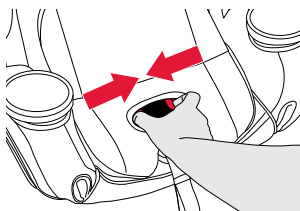

- 14. Remove** the buckle by turning the metal bracket sideways and pushing it up through the slot in the CLICKTIGHT and the slot in the seat cover.

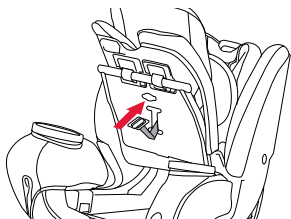

- 15. Place** the buckle horizontally on top of the raised section of the seat shell (in the center) that guides the harness adjuster strap.

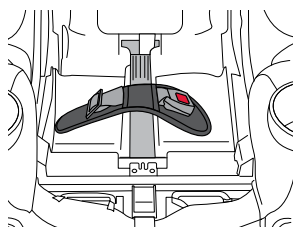

16. **Roll** the remaining harness adjuster strap.

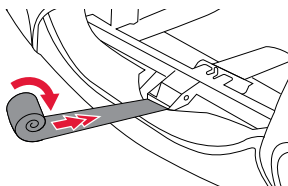

17. **Tuck** the remaining harness adjuster strap into the front of the cover.

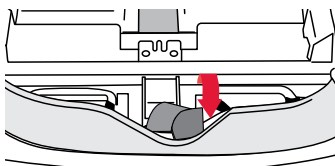

18. **Close** the CLICKTIGHT.

19. **Flip** down the headrest cover back and reattach fasteners.

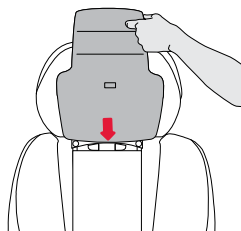

## Booster Mode to Harness Mode

1. **Flip** the headrest cover up.

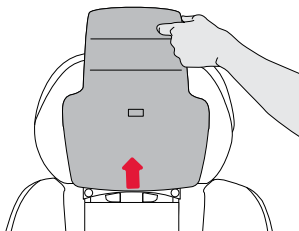

2. **Fold** top of the seat pan cover with vented side over.

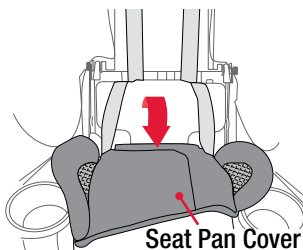

3. **Pull** the harness straps from the space in-between the back of the shell and the back-top part of the seat pan.

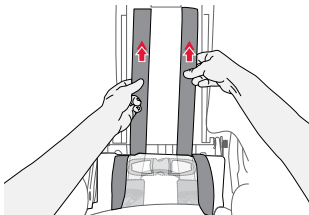

4. **Remove** buckle tongues from comfort pads. Reattach comfort pads above chest clip.



5. **Open** the chest clip.

6. **Flip** the seat pan cover up. Pull the harness strap from underneath the seat pan cover and route the harness straps through the seat pan cover slots and reattach fasteners.

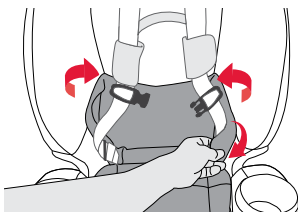

7. **Flip** the headrest cover back down.

8. **Pull** the harness straps from underneath the headrest cover and route them through the headrest cover slots. Reattach fasteners from headrest cover.

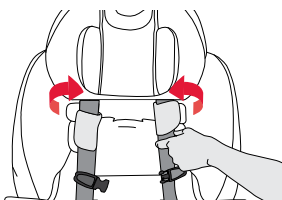

9. **Open** the CLICKTIGHT.

10. **Remove** bellypad and buckle from storage.

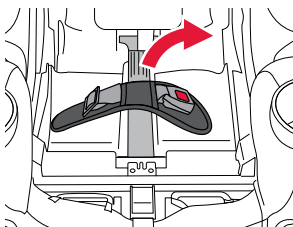

11. **Install** the buckle by turning its metal bracket sideways and routing it through the desired seat cover and slot in the CLICKTIGHT. Refer to adjusting buckle position page 12.

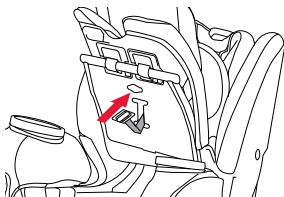

12. **Remove** harness adjuster strap from the front seat cover.

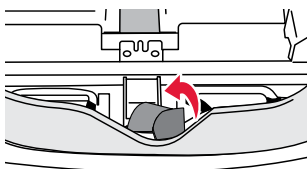

13. **Close** the CLICKTIGHT.

# Removing and Installing Seat Cover

## Removing the Cover

### Removing the Headrest Cover

1. **Loosen** the harness. Press the harness release button (A) and pull both harness straps forward (B).

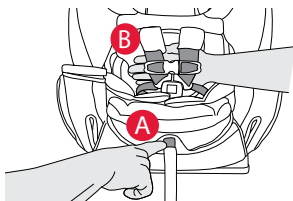

2. **Release** the buckle.

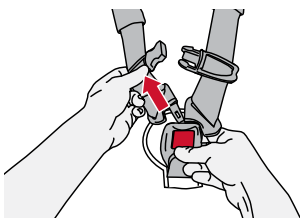

3. **Lift** the elastic strap up and away from the rear of headrest adjuster.

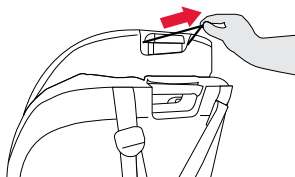

4. **Open** fasteners in headrest cover and pull cover away from the child restraint.

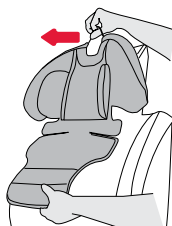

### Removing the CLICKTIGHT Cover

1. **Open** the CLICKTIGHT. Unhook the elastic bands connecting the cover to the CLICKTIGHT.

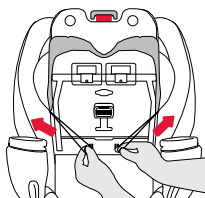

2. **Pull** the cover up from around the front of the CLICKTIGHT and close the CLICKTIGHT.

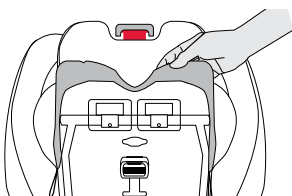

- 3. Undo** the fasteners near the bottom of the harness straps.

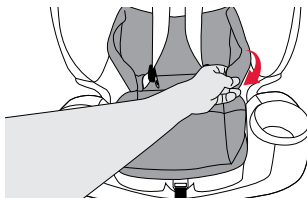

- 4. Pull** the cover away from the harness and child restraint. **Separate** the belly pad from the rest of the cover (if needed).

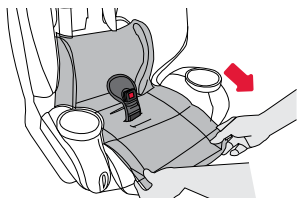

### *Removing the Side Protection Top Cover*

- 1. Lower** the headrest.

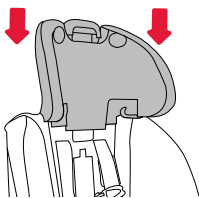

- 2. Unhook** elastic from around the carry handle.

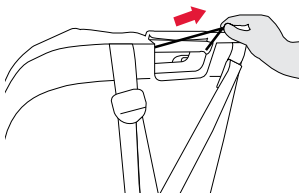

- 3. Unhook** the elastic from the backrest.

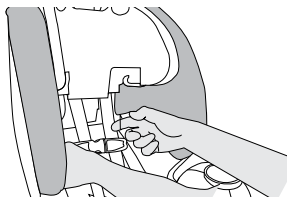

- 4. Pull** cover away from the child restraint.

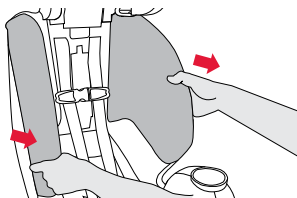

### *Removing the Side Protection Bottom Cover (For models with anti-rebound bar)*

- 1. Open** the CLICKTIGHT. **Unhook** elastic from the front of the seat.

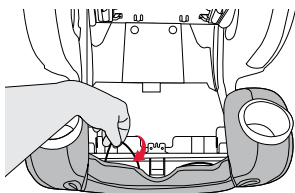

- 2. Pull** the cover away from the belt path area.
- 3. Pull** the cover up and over the cup holders.

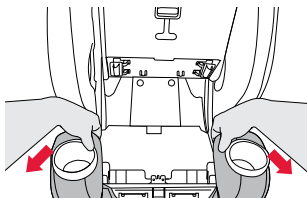

## **Removing the Anti-Rebound Cover**

(For models with anti-rebound bar)

- 1. Open** the CLICKTIGHT.
- 2. Unhook** elastic bands from the front of the seat.
- 3. Remove** the anti-rebound bar. **Push** the inner red button. **Pull** the anti-rebound bar away on one side. Repeat on the other side.

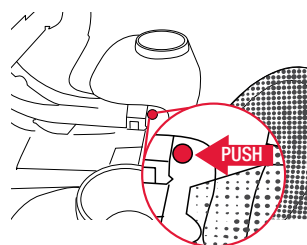
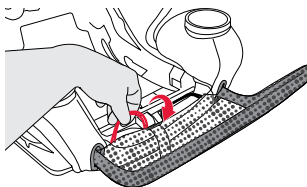

- 4. Unhook** the two small elastic loops from the plastic tabs.
- 5. Pull** the cover away.

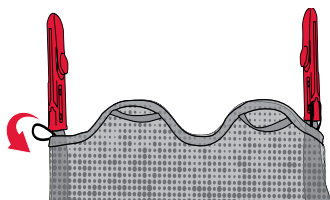

## **Installing the Cover**

### **Installing the Side Protection Bottom Cover**

- 1. Tuck** the cover in by the **REAR**-facing belt path.
- 2. Pull** over the cup holders so that the cover tucks under the cup holders.
- 3. Pull** the cover around the front of the shell.

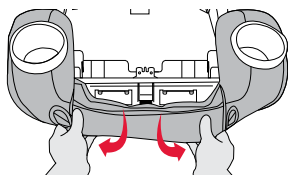
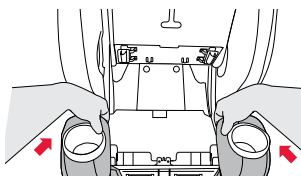
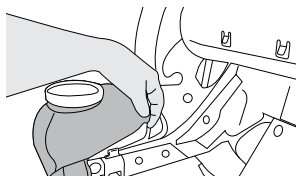

4. **Attach** elastics to the hooks on the shell.

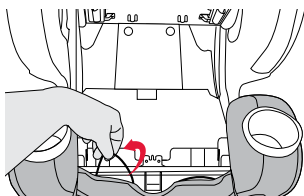

### *Installing the Side Protection Top Cover*

1. **Route** the elastic up and around the carry handle.

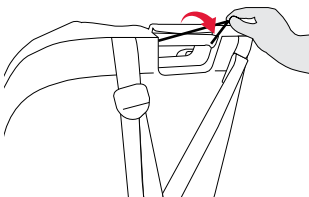

2. **Tuck** cover into the remainder of the child restraint.

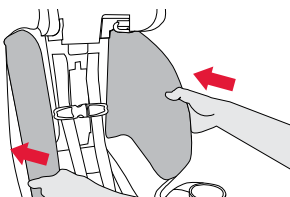

3. **Attach** the elastic loops to the hooks on the backrest.

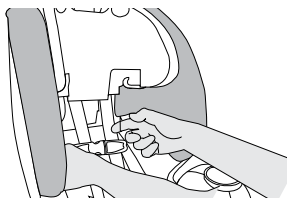

### *Installing the Seat Pan Cover*

1. **Open** the CLICKTIGHT and slide the buckle through the belly pad.

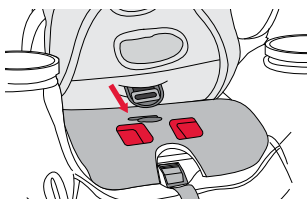

2. **Route** buckle through the appropriate cover and CLICKTIGHT slot. Refer to Adjusting Buckle Position page 12.

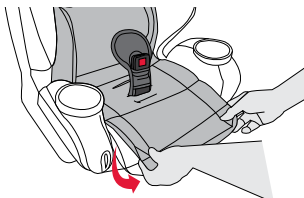

3. **Pull** cover over the front edge of CLICKTIGHT.

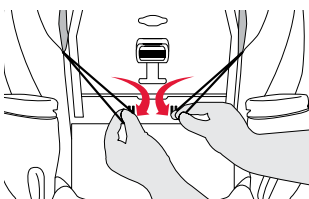

4. **Attach** the elastic bands to the hooks on the bottom of the CLICKTIGHT.

5. **Close** the CLICKTIGHT.

6. **Route** the bottom of the harness through the slots and reattach fasteners.

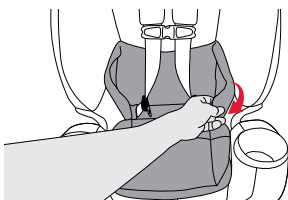

### *Installing the Headrest Cover*

1. **Raise** the headrest to the highest position. **Tuck** both sides of the headrest cover under and around the headrest foam.
2. **Route** the elastic strap around headrest adjuster.
3. **Slide** harness straps through the cover slots and close fasteners.

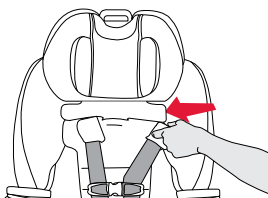
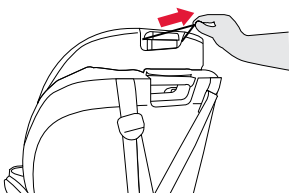
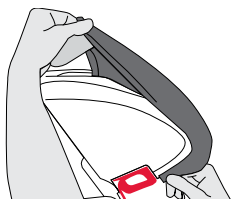

### *Installing the Anti-Rebound Bar Cover* (For models with anti-rebound bar)

1. **Slide** the cover on the black portion of the anti-rebound bar.
2. **Attach** the small elastic loops to the plastic tabs.
3. **Install** the anti-rebound bar. **Insert** the anti-rebound bar into the two (2) openings at the front of the seat.
4. **Attach** elastic bands from the cover to the hooks on the shell.
5. **Pull** the anti-rebound bar to ensure it is properly set.

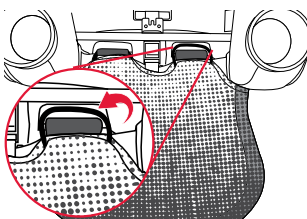
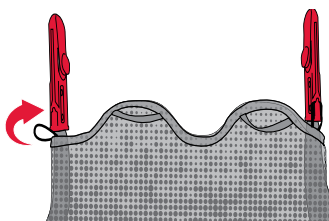
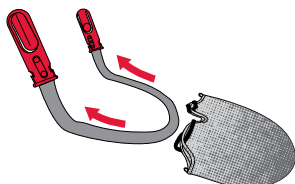



# Cleaning

---

Shell	<ul style="list-style-type: none"><li>• SPONGE CLEAN the shell using warm water and mild soap.</li><li>• TOWEL DRY</li></ul>	<b>DO NOT</b> <ul style="list-style-type: none"><li>• Use abrasive cleaners</li></ul>
Cover	<ul style="list-style-type: none"><li>• Refer to product care label for wash instructions</li><li>• If care label indicates machine washable, always refer to <i>us.britax.com/faqs</i> for important care information.</li></ul>	<b>DO NOT</b> <ul style="list-style-type: none"><li>• Bleach</li><li>• Iron</li></ul>
Harness	<ul style="list-style-type: none"><li>• SPONGE CLEAN the harness using warm water and mild soap.</li><li>• TOWEL DRY</li></ul>	<b>DO NOT</b> <ul style="list-style-type: none"><li>• Disassemble the harness</li><li>• Bleach</li><li>• Machine wash</li><li>• Machine dry</li><li>• Iron</li></ul>
Harness Buckle	<ul style="list-style-type: none"><li>• THOROUGHLY RINSE the buckle using warm water.</li><li>• TEST THE BUCKLE by fastening and unfastening until a click is heard after inserting each buckle tongue. If clicks are not heard, repeat the cleaning procedure.</li><li>• TOWEL DRY</li></ul>	<b>DO NOT</b> <ul style="list-style-type: none"><li>• Soak</li><li>• Lubricate</li><li>• Use solvents</li><li>• Use soap or household detergents</li></ul>

# Warranty

---

This child restraint was manufactured by Britax Child Safety, Inc. (“Britax”). To the extent allowed by law, Britax warrants this product to the original retail purchaser as follows:

## **LIMITED ONE-YEAR WARRANTY**

This product is warranted against defective materials or workmanship for one year from the date of original purchase. Proof of purchase is required. Your exclusive remedy for this warranty is that Britax will, at its option, provide repair or replacement components for this product. Britax reserves the right to discontinue or change fabrics, parts, models or products, or to make substitutions. Britax products purchased from unauthorized retailers, online auction sites, or as second hand items are not covered under warranty.

To make a claim under this warranty, you must contact Britax Consumer Services at 1-888-427-4829 or 1-704-409-1699, or write to us using the address on the back cover of this booklet.

## **PLEASE COMPLETE AND MAIL THE OWNER REGISTRATION CARD WITHIN (30) DAYS OF PURCHASE**

You may also register online at [us.britax.com/registration](http://us.britax.com/registration).

## **WARRANTY LIMITATIONS**

This warranty does not include damages which arise from negligence, misuse or use not in accordance with the product instruction.

The use of non-Britax covers, inserts, toys, accessories, or tightening devices is not approved by Britax. Their use could cause this child restraint to fail Canadian Motor Vehicle Safety Standards or not perform as intended in a crash. Their use may void the Britax warranty.

## **LIMITATION OF DAMAGES**

The warranty and remedies as set forth above are exclusive and in lieu of all others, oral or written, express or implied. In no event will Britax, or the retailer selling this product, be liable to you for any damages, including incidental or consequential damages, arising out of the use or inability to use this product.

## **LIMITATIONS OF WARRANTIES AND OTHER WARRANTY TERMS AND STATE LAWS**

Any implied warranties, including implied warranties of merchantability and fitness for a particular purpose, shall be limited to the duration and terms of the express written warranty. Some states do not allow certain exclusions or limitations on warranties, so the above may not apply to you. This warranty gives you specific legal rights, and you may have other rights, which vary from state to state. Neither Britax, nor the retailer selling this product, authorizes any person to create for it any other warranty, obligation, or liability in connection with this product.

# Índice

**Resumen de características..... 2**

**Información de seguridad ..... 4**

- Advertencias..... 4
- Notas ..... 5
- Registre su asiento de seguridad para niños..... 6
- Certificación ..... 6
- Pautas para el ajuste del niño ..... 8

**Pautas de compatibilidad de vehículos ..... 9**

**Características..... 12**

- Ajustador del arnés y del reposacabezas ..... 12
- Hebilla..... 12
- Botón de reclinación e indicador de reclinación 14
- Almohada de inserción para bebés..... 16
- Cubierta del reposacabezas..... 16
- Portavasos ..... 16
- Barra Anti-Rebote (ARB)..... 17

**Instalación ..... 18**

**Instalación en modo arnés con orientación hacia atrás ..... 18**

- Cinturón para cadera y hombros del vehículo (Método preferido)..... 18
- Conectores del anclaje inferior (LATCH)... 20
- Solamente cinturón de cadera del vehículo.. 22

**Instalación para la orientación hacia adelante en modo de arnés ..... 24**

- Cinturón para cadera y hombros del vehículo (Método preferido) ..... 24
- Conectores del anclaje inferior y amarre superior (LATCH)..... 27
- Solamente cinturón de cadera del vehículo..... 29

**Instalación del modo silla alta ..... 31**

**Cómo sujetar al niño ..... 34**

- Modo arnés ..... 34
- Modo silla alta ..... 36

**Cambio entre los modos arnés y silla alta ..... 37**

- Modo arnés al modo silla alta ..... 37
- Modo silla alta al modo arnés ..... 39

**Cómo quitar e instalar la cubierta del asiento.. 40**

**Limpieza..... 46**

**Garantía..... 47**

# Resumen de características

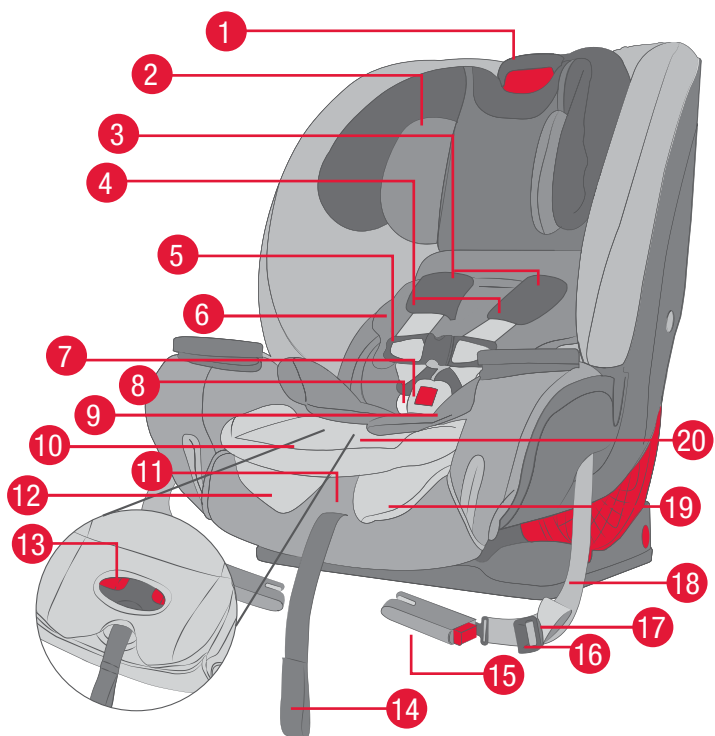

## Parte Frontal

1. Ajustador del arnés y del reposacabezas
2. Inserto del reposacabezas
3. Correas del arnés
4. Almohadillas para comodidad
5. Broche de pecho
6. Almacenamiento de la guía del usuario
7. Hebilla
8. Almohadilla para el vientre
9. Inserto para bebés
10. Solapa de la funda frontal
11. Botón de liberación del arnés
12. Mecanismo CLICKTIGHT (bajo la funda)
13. Botones de liberación CLICKTIGHT (debajo de la solapa de la funda frontal)
14. Correa de ajuste del arnés
15. Conectores inferiores (componente LATCH)
16. Ajustador del conector inferior (componente LATCH)
17. Botón de liberación del ajustador del conector inferior (componente LATCH)
18. Correa del conector inferior (componente LATCH)
19. Número de serie y etiqueta con fecha de fabricación (bajo la funda)
20. Ranuras de posición de la hebilla (bajo la funda)

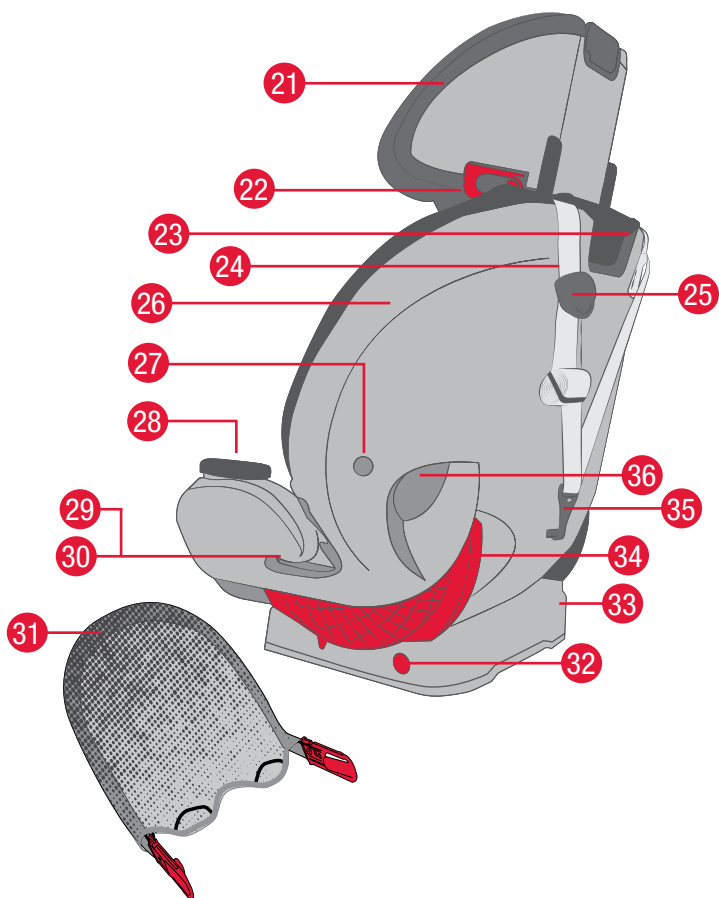

## Parte Posterior

- |  |  |
|--|--|
| 21. Reposacabezas  | 32. Botón de inclinación   |
| 22. Guía para el cinturón del hombro modo <b>SILLA ALTA</b>    | 33. Base   |
| 23. Manija para el transporte                                  | 34. Protección contra impactos Safecell                            |
| 24. Correa de fijación superior (componente LATCH)             | 35. Gancho de amarre superior                                      |
| 25. Ajustador de amarre superior                               | 36. Camino del cinturón para la <b>ORIENTACIÓN HACIA ADELANTE.</b> |
| 26. Carcasa  |  |
| 27. Indicador de inclinación                                   |  |
| 28. Portavasos (2)   |  |
| 29. Camino del cinturón para la <b>ORIENTACIÓN HACIA ATRÁS</b> |  |
| 30. Guía para el cinturón del modo <b>SILLA ALTA</b>           |  |
| 31. Barra anti-rebote (Para modelos con la barra anti-rebote)  |  |

# Información de seguridad

## Advertencias

### **ADVERTENCIA!**

De no seguirse todas las advertencias e instrucciones, podrían provocarse LESIONES GRAVES o la MUERTE.

Lea detenidamente todas las instrucciones de esta guía del usuario y del asiento de seguridad para niños antes de utilizar este producto. Guarde esta guía del usuario en el bolsillo de almacenamiento para la guía del usuario debajo de la funda del asiento para su uso futuro.

### REQUISITOS DE AJUSTE

- Úselo ÚNICAMENTE en posición con **ORIENTACIÓN HACIA ATRÁS** cuando lo utilice con un bebé que pese menos de 10 kg (22 lb).
- Úselo en el Modo de arnés SOLAMENTE con niños que pesen entre 2,3 y 29,5 kg (5 y 65 lb) y que midan 124,5 cm (49 pulgadas) o menos.
- Use la **ORIENTACIÓN HACIA ATRÁS** para niños que pesen entre 2,3 y 22,7 kg (5 y 50 lb).
- Use la orientación **HACIA ADELANTE** para niños que pesen entre 10 y 29,5 kg (22 y 65 lb).
- Úselo en el modo **SILLA ALTA** solamente con niños que pesen entre 18,1 y 54,4 kg (40 y 120 lb) y que midan entre 111,8 y 160 cm (44 y 63 pulgadas).

### INSTALACIÓN

- Asegure la correa de anclaje superior provista con este asiento de seguridad para niños para el modo de arnés con orientación **HACIA ADELANTE**.
- La base del asiento de vehículo DEBE quedar fija en el asiento y paralela al asiento del automóvil.
- Ajuste cómodamente los cinturones con este asiento de seguridad para niños alrededor de su hijo.
- Use solamente el sistema de cinturones para cadera y hombros del vehículo cuando asegure al niño en este asiento con **SILLA ALTA**. Nunca se debe sujetar a un niño solo con un cinturón de banda horizontal cuando se esté utilizando el modo **SILLA ALTA**.
- Use solamente la posición de inclinación "B" cuando use el asiento de seguridad en modo **SILLA ALTA**.
- Para los modelos con barra anti-rebote, la barra anti-rebote DEBE retirarse para la orientación **HACIA ADELANTE**.

### USO GENERAL

- Asegure este asiento de seguridad para niños con el sistema de anclaje del vehículo para el asiento de seguridad, si está disponible, o con el cinturón de seguridad del vehículo.
- Registre su asiento de seguridad para niños con el fabricante.
- La cubierta del reposacabeza debe estar desplegada para infantes que pesen 9,1 kg (20 lb) o más.
- El inserto para bebés proporcionado DEBE ser retirado para los niños que pesen 9,1 kg (20 lb) o más.
- Cuando no este en uso, el ajuste y las correas de los conectores inferiores DEBEN estar dentro del bolsillo de almacenamiento.

## NOTES:

- Britax recomienda encarecidamente que los niños permanezcan en un asiento para niños con un arnés de 5 puntos hasta alcanzar la altura o el peso máximo permitido.
- Para evitar lesiones ocasionadas por el deterioro o daños ocultos, deje de usar este asiento de seguridad para niños si este tiene más de diez (10) años. Vea el número de serie y la etiqueta con la fecha de fabricación en el asiento de seguridad para niños.
- Antes de cada uso, revise este asiento de seguridad para niños y sus componentes para asegurarse de que estén en buenas condiciones y que funcionen bien.
- Suspenda el uso de este asiento de seguridad para niños si ha sufrido un choque moderado o grave. No es necesario reemplazar un asiento de seguridad para niños después de un choque **menor**, definido por la Administración Nacional de Seguridad del Tráfico en las Carreteras (National Highway Traffic Safety Administration, NHTSA) de los Estados Unidos como:
  - a. el vehículo se puede conducir desde el lugar del accidente; **y**
  - b. la puerta del vehículo más cercana al asiento de seguridad para niños no sufrió daños; **y**
  - c. ningún ocupante del vehículo resultó herido; **y**
  - d. no hay daños visibles en el asiento de seguridad para niños; **y**
  - e. los airbags (si están presentes) no se desplegaron.
- SIEMPRE asegúrese de que el asiento de seguridad para niños esté asegurado al vehículo, incluso cuando esté desocupado, ya que en un choque, un asiento de seguridad para niños no asegurado puede lesionar a los ocupantes.
- Verifique que el asiento de seguridad y las correas o cinturones de seguridad para niños no interfieran en la apertura y el cierre de la puerta del vehículo.
- Consulte la guía del usuario del vehículo para asegurarse de que la instalación del asiento de seguridad para niños no interfiera en el funcionamiento de los asientos del vehículo.
- Ajuste cómodamente los cinturones provistos con este asiento de seguridad para niños alrededor de su hijo.
- Asegúrese de que las correas del arnés inferior (cintura) estén ajustadas firmemente en una posición que permita que la zona pélvica del niño esté segura.
- Asegúrese de que las correas del arnés superior (hombro) estén ajustadas firmemente para que el niño esté seguro.
- El uso de fundas, insertos, juguetes, accesorios o dispositivos de ajuste no fabricados por Britax no está aprobado por Britax. Su uso podría causar que este asiento de seguridad para niños no funcione según lo previsto en un choque.
- Cubra el asiento de seguridad para niños cuando el vehículo esté estacionado bajo la luz solar directa. Las partes metálicas del asiento de seguridad para niños podrían calentarse lo suficiente como para quemar a un niño.
- Guarde el asiento de seguridad para niños en un lugar fresco y seco cuando no se esté utilizando. Evite colocar objetos pesados encima de él.
- No intente desarmar ninguna parte del asiento de seguridad para niños ni cambiar la manera en que se usa el arnés o los cinturones de seguridad del vehículo, excepto como se describe en este folleto.

- NUNCA use la correa de ajuste del arnés para levantar o acarrear este asiento de seguridad para niños. Si lo hace podría dañar el ajustador del arnés y las correas. Siempre lleve este asiento de seguridad para niños por su carcasa o manija para el transporte.
- En un vehículo con posiciones designadas en los asientos traseros, los propietarios de los vehículos deben estar al tanto de que, según las estadísticas de accidentes, los niños están más seguros cuando están debidamente sujetos en los asientos traseros que en los asientos delanteros. Para garantizar la seguridad de su niño, consulte el apartado Posiciones de los Asientos en el vehículo en la página 9 y consulte el manual del propietario de su vehículo.
- Las recomendaciones de terceros están sujetas a cambios, por lo cual recomendamos que visite sus páginas web para obtener las recomendaciones más actualizadas.

## Registre su asiento de seguridad para niños

Los asientos de seguridad para niños pueden ser retirados del mercado por razones de seguridad. Usted debe registrar este asiento para ser contactado en caso de un retiro del mercado. Envíe su nombre, dirección, dirección de correo electrónico si está disponible y el número de modelo del asiento y la fecha de fabricación a Britax Child Safety, Inc. P.O. Box 91167 Allentown, PA 18109-9925 o llame al 1-888-427-4829 o 1-704-409-1699, o regístrese en línea en [us.britax.com/registration](http://us.britax.com/registration). Para obtener información sobre el retiro del mercado, llame a la Línea Directa de Seguridad Vehicular del Gobierno de los Estados Unidos al 1-888-327-4236 (TTY 1-800-424-9153), o visite <http://www.NHTSA.gov>.

Para su conveniencia, anote toda la información sobre el asiento de seguridad para niños a continuación. Consulte el *número de serie y la etiqueta con la fecha de fabricación* para obtener toda la información (consulte la página 2).

Nombre y número del modelo: \_\_\_\_\_

Número de serie: \_\_\_\_\_

Número de lote: \_\_\_\_\_

Fecha de fabricación: \_\_\_\_\_

## Certificación



Certified for  
Aircraft Travel

**Este asiento está certificado para su uso en vehículos de motor y aeronaves cuando se utiliza en el modo de arnés. Este asiento no está certificado para su uso en aeronaves cuando se utiliza en el modo silla alta porque los elevadores de posición del cinturón requieren cinturones para cadera y hombros que no están disponibles en las aeronaves.**

## Vehículos de motor

Este asiento de seguridad para niños cumple con todas las normas federales de seguridad para vehículos motorizados (FMVSS 213).



## Aeronaves

Para la instalación en aeronaves no se puede utilizar el amarre superior.

### Para la instalación en aeronaves con orientación **HACIA ATRÁS**:

1. **Recline** este asiento de seguridad para niños (consulte la página 15) y colóquelo con orientación **HACIA ATRÁS** en el asiento de la aeronave.
2. **Deslice** el cinturón de cadera de la aeronave por el camino del cinturón con orientación **HACIA ATRÁS** **sobre** la cubierta con la puerta CLICKTIGHT en posición **cerrada**.
3. **Asegúrese** de que el cinturón de cadera no esté retorcido, abroche y quite todo el sobrante.

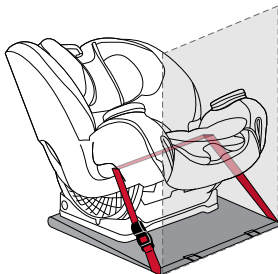

### Para la instalación en aeronaves con orientación **HACIA ADELANTE**:

1. **Coloque** este asiento de seguridad para niños con orientación **HACIA ADELANTE** en el asiento de la aeronave.
2. **Deslice** el cinturón de cadera de la aeronave por el camino del cinturón con orientación **HACIA ADELANTE** **debajo** de la cubierta con el CLICKTIGHT en posición **cerrada**.
3. **Asegúrese** de que el cinturón de cadera no esté retorcido, abroche y quite todo el sobrante.

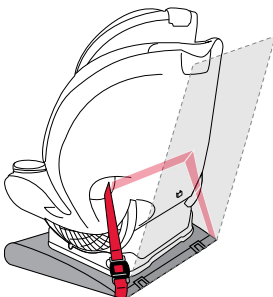

## NOTAS:

- Para más instrucciones sobre cómo asegurar a su hijo y ajustar el calce, consulte la página 34.
- Instale el asiento de seguridad para niños en un asiento de ventana para evitar bloquear el pasillo.
- Si el cinturón de cadera de la aeronave es demasiado corto, pida a una azafata un implemento para extender el cinturón.
- Su hijo puede experimentar molestias si la hebilla está ubicada en el área para sentarse del asiento de seguridad para niños después de la instalación.
- Los cinturones inflables de cadera de avión no son compatibles con este asiento de seguridad para niños.
- Es posible que este asiento no sea adecuado para todas las aeronaves. Comuníquese con su aerolínea antes de viajar para verificar el ajuste.

## Pautas para el ajuste del niño

Britax recomienda encarecidamente que los niños viajen con orientación **HACIA ATRÁS** hasta que alcancen el peso o la altura más altos especificados.

**NOTA:** Los bebés que pesen menos de 10 kg (22 lb) **DEBEN** usar el asiento de seguridad del automóvil con orientación **HACIA ATRÁS**.

Ningún asiento de seguridad para niños puede garantizar la protección contra lesiones en todas las situaciones, pero el uso adecuado ayuda a reducir el riesgo de lesiones graves y muerte.



### VISTA HACIA ATRÁS CON ARNÉS

Usar únicamente:

- Con las correas del arnés en la posición más cercana debajo de los hombros del niño, y
- Con niños que pesen 2,3 – 22,7 kgs (5 – 50 lbs), y
- Cuando esté en la parte superior de la cabeza del niño al menos 2,5 cm (1 pulg.) debajo del borde superior del reposacabezas.



### VISTA HACIA EN FRENTE CON ARNÉS

Usar únicamente:

- Con las correas del arnés en la posición más cercana sobre de los hombros del niño, y
- Con niños que pesen 10 – 29,5 kgs (22 – 65 lbs), y
- Con niños que midan menos de 124,5 cm (49 pulg.), y
- Cuando la parte superior de los oídos se encuentra por debajo del reposacabezas.



### MODO SILLA ALTA

Usar únicamente:

- En la posición reclinada “B”
- Con niños que pesen entre 18,1 – 54,4 kg (40 – 120 lb), y
- Cuando la parte superior de las orejas esté **POR DEBAJO** de la parte superior del reposacabezas, y
- cuando el cinturón de cadera queda en posición baja en la parte superior de los muslos del niño cuando se dirige a través de la guía del cinturón, y
- cuando el cinturón de hombro del vehículo se coloca en línea recta sobre el pecho del niño, y
- cuando las guías de los cinturones de hombro se colocan por encima de los hombros del niño.

# Pautas de compatibilidad de vehículos

## Posiciones de la hebilla del vehículo

### ! ADVERTENCIA!

La posición de la hebilla del cinturón del vehículo puede afectar negativamente la estabilidad del asiento de seguridad para niños.

Si la hebilla del vehículo está cerca de la posición incorrecta (X) cuando el cinturón del vehículo esté apretado, trate de colocar el asiento de seguridad para niños en otra posición de asiento en el vehículo. Si no es posible alcanzar la posición correcta (✓) para la hebilla del vehículo, entonces se deberá utilizar otra posición de asiento.

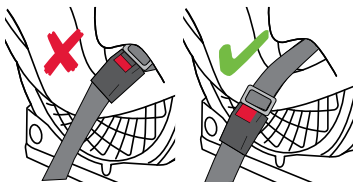

## Posiciones de asiento del vehículo

### ! ADVERTENCIA!



NO coloque el asiento para niños mirando hacia atrás en el asiento frontal de un vehículo con airbag para el pasajero. Hay riesgo de MUERTE o de LESIONES GRAVES. Los propietarios de vehículos con bolsas de aire laterales para el pasajero delantero deben consultar el manual del vehículo para obtener instrucciones por instalación de asientos de retención

para niños. El asiento trasero es el lugar más seguro para los niños de 12 años y menores.

Algunos vehículos no disponen de posiciones de asientos compatibles con estos asientos para niños. Si tiene dudas, comuníquese con el fabricante del vehículo para solicitar ayuda.

Los asientos de vehículos con orientación hacia delante DEBEN usarse con este asiento para niños. Los asientos NO PUEDEN usarse mirando hacia el lateral o hacia atrás. Consulte el siguiente diagrama.

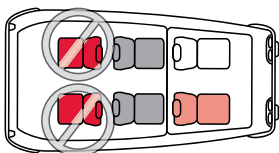
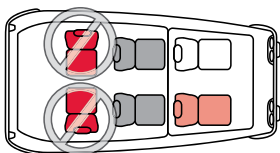
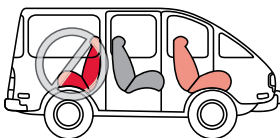

## Reposacabezas del vehículo

### ! ADVERTENCIA!

En algunos casos, el reposacabezas del vehículo puede evitar que el reposacabezas del asiento de seguridad para niños se eleve lo suficiente para ajustar correctamente el arnés al ajuste de su hijo cuando utilice una posición con orientación hacia adelante.



NO fuerce el reposacabezas del asiento de seguridad para niños más allá del reposacabezas del vehículo. Si lo hace, el asiento de seguridad para niños podría no funcionar según lo previsto. Si la ubicación del reposacabezas del vehículo interfiere con el reposacabezas del asiento de seguridad para niños, levántelo o retírelo. Si no se puede retirar el reposacabezas del vehículo, mueva el asiento de seguridad para niños a la posición vertical o intente en otro lugar.

## Incompatible Vehicle Seat Belts

### ! ADVERTENCIA!

Los siguientes tipos de cinturones de seguridad NO son compatibles con este asiento de seguridad para niños. Si alguno de los tipos de cinturón que se detallan a continuación se encuentra en la posición de asiento elegida, elija otra posición de asiento del vehículo o consulte el manual del propietario de su vehículo para obtener información sobre la instalación de un asiento de seguridad en su vehículo.



Cinturones de cadera con una placa de cierre cosida que tiene un retractor que se bloquea solo en caso de una parada repentina.



Cinturones de cadera delante de la unión respaldo-cojín del asiento del vehículo.



Cinturones de cadera y hombros con puntos de anclaje superiores o inferiores en la puerta del vehículo.



Cinturones de seguridad motorizados y automáticos para vehículos.

**NOTA:** Este asiento de seguridad para niños Britax puede no ser compatible con todos los cinturones inflables de cadera y hombros. Consulte las preguntas frecuentes en la sección de soporte del sitio web de Britax ([us.britax.com/faqs](http://us.britax.com/faqs)) para obtener instrucciones adicionales.

## Uso de los anclajes y amarres inferiores para niños (LATCH)

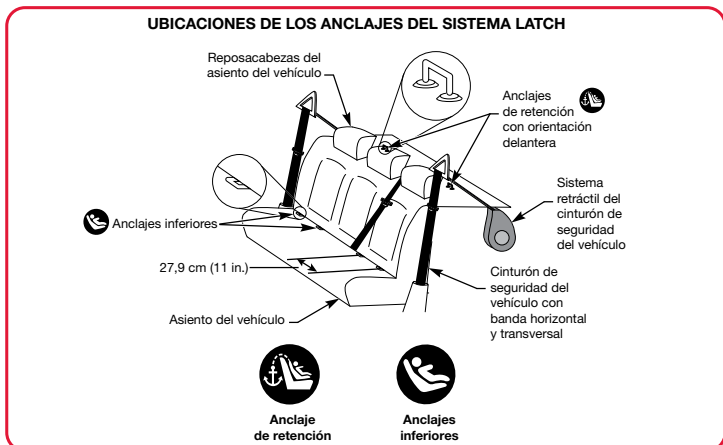

Los anclajes inferiores y las correas de fijación para niños o LATCH es un sistema disponible en este asiento para niños que ofrece una alternativa a los métodos de instalación del cinturón de seguridad del vehículo. La figura arriba muestra las posiciones habituales de los anclajes inferiores de las correas en un vehículo. Consulte las páginas 2-3 para conocer los componentes LATCH de este asiento para niños.

Consulte el manual del propietario de su vehículo para saber si está equipado con el sistema LATCH, el peso máximo de los anclajes inferiores, las capacidades de los anclajes de correa y la información sobre las posiciones disponibles de los anclajes inferiores y de los asientos para su uso con este asiento para niños.

La ubicación de los anclajes de retención varía en función de cada vehículo. En el manual del vehículo podrá buscar los símbolos de los anclajes de retención que aparecen en el gráfico para averiguar dónde se encuentra el punto de anclaje de las correas de retención superiores en su vehículo.

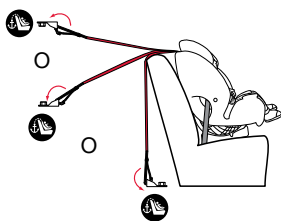

### Saliente del asiento del vehículo

#### Modo arnés

Es importante que la base del asiento de seguridad para niños esté apoyada completamente plana sobre el asiento del vehículo sin salientes laterales. Es admisible permitir que la base sobresalga hasta 7,6 cm (3 pulgadas) sobre el borde delantero del asiento del vehículo. Si el asiento del vehículo no permite que la base del asiento de seguridad para niños haga suficiente contacto, ajuste el ángulo de inclinación a una posición más erguida. De lo contrario, el asiento de seguridad para niños podría no funcionar según lo previsto.

**IMPORTANTE:** La base del asiento de vehículo DEBE quedar fija en el asiento y paralela al asiento del automóvil.

#### Modo silla alta

No se permite que sobresalga en el modo silla alta. En el modo silla alta, la base del asiento de seguridad para niños debe encajar completamente en el asiento del vehículo.

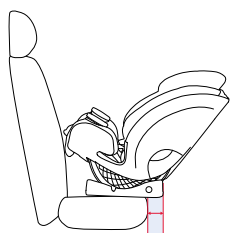

7,6 cm

**Acceptable  
Rear-Facing  
Harness Mode**

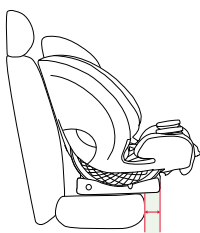

7,6 cm

**Acceptable  
Forward-Facing  
Harness Mode**

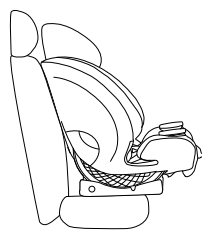

**Not Acceptable  
Overhang  
Booster Mode**

## Características

### Adjustador del arnés y del reposacabezas

La altura del reposacabezas y del arnés se ajustan juntas.

#### *Cómo ajustar las posiciones del reposacabezas y del arnés*

1. **Apriete** el ajustador del arnés y del reposacabezas en la parte superior del reposacabezas y súbalo o bájelo a la posición deseada.
2. **Asegúrese** de que el reposacabezas se haya bloqueado en su posición.

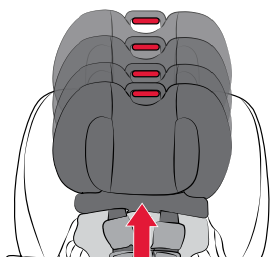

### Hebilla

Hay tres posiciones diferentes de las hebillas. Coloque la hebilla lo más cerca posible del niño, pero no debajo de él. Nunca deje la hebilla en la ranura de ajuste.

**NOTA:** Si su hijo come y bebe mientras está en el asiento de seguridad para niños, revise la hebilla periódicamente y limpie cualquier resto acumulado (consulte la página 47).

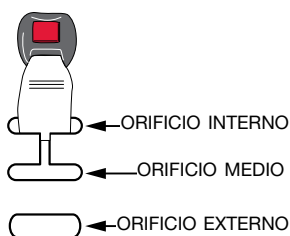

#### *Cómo ajustar la posición de la hebilla*

1. **Desabroche** el arnés.

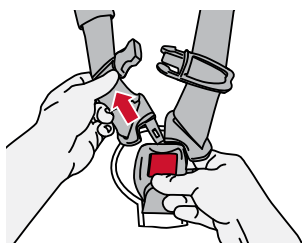

2. **Abra** el CLICKTIGHT.  
**Apriete** los botones de liberación CLICKTIGHT debajo de la solapa de la funda frontal y levántelos para abrirlos.

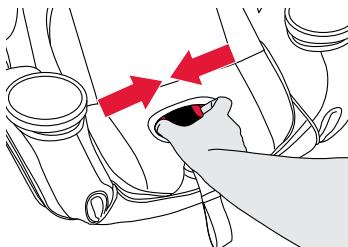

3. **Levante** la parte delantera de la funda del asiento del CLICKTIGHT.

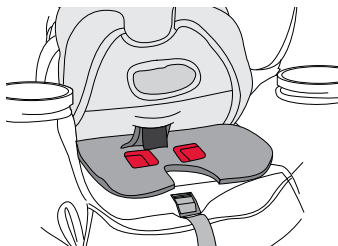

4. **Localice** el soporte metálico en la parte inferior del CLICKTIGHT.

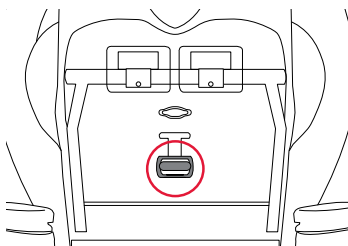

5. **Gire** el soporte metálico hacia un lado y empujelo hacia arriba a través de la ranura del CLICKTIGHT y la ranura de la cubierta del asiento.

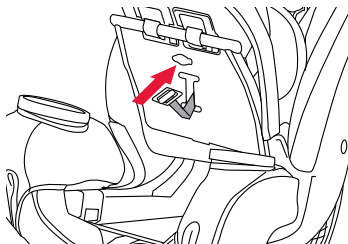

6. **Dirija** la correa de la hebilla a través de la funda del asiento y las ranuras de la puerta deseada hasta llegar al otro lado de la puerta abierta para tirar del soporte metálico por completo.

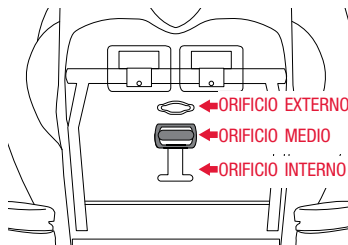

7. **Tire** suavemente de la hebilla para que el soporte metálico quede plano.

8. **Reemplace** la parte delantera de la funda del asiento.

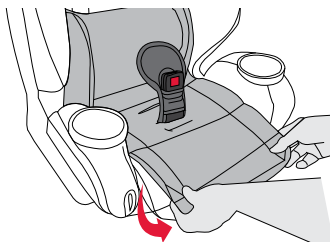

## Botón de reclinación e indicador de reclinación

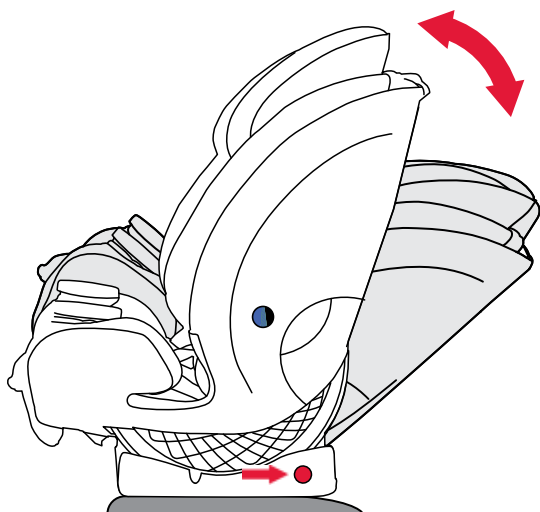

### NOTAS:

- El asiento tiene nueve (9) posiciones inclinables.
- Ajuste la posición de inclinación antes de la instalación.
- El vehículo **DEBE** estar en un terreno nivelado.
- Si es necesario, el ángulo de inclinación adecuado se puede lograr colocando una toalla enrollada un tubo de espuma en la unión respaldo-cojín del asiento del vehículo.

### Cómo reclinar el asiento en el modo arnés

**IMPORTANTE:** La base del asiento de vehículo **DEBE** quedar fija en el asiento y paralela al asiento del automóvil.

1. **Presione** el botón de inclinación a ambos lados de la base y gire el asiento de seguridad para niños hasta que esté en la posición de inclinación deseada.

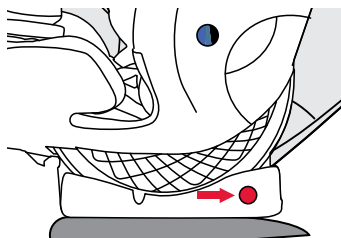

2. **Revise** el indicador de inclinación en el lado del asiento de seguridad para niños para ver si el ángulo es correcto. Mire directamente a la ventana del indicador de inclinación y compruebe que la punta de la flecha del indicador de inclinación esté en la posición correcta. (vea a continuación)

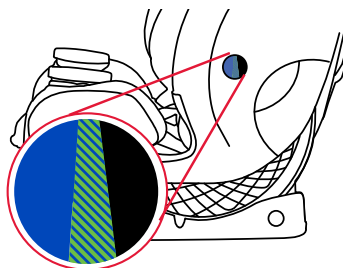

3. **Suelte** el botón de inclinación y verifique que el sistema de seguridad se ha bloqueado en su posición.



## INSTALACIÓN CON VISTA HACIA ATRÁS

✓ SI



**Para infantes SIN control de su cabeza y cuello:**

La punta de la flecha indicadora de inclinación debe estar dentro del área de color azul sólido.

✗ NO

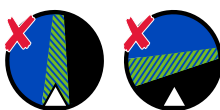

La punta de la flecha indicadora de inclinación NO debe estar en el área de rayas azules y verdes o en la sección negra.

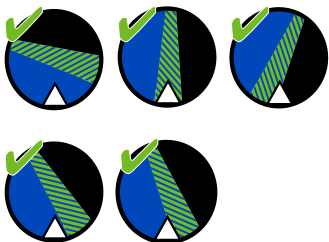

**Para niños con control de su cabeza y cuello:**

La punta de la flecha indicadora de inclinación debe estar en el área de color azul sólido o el área de rayas azules y verdes.

La punta de la flecha indicadora de inclinación NO debe estar en la sección negra.

## INSTALACIÓN CON VISTA HACIA DELANTE

✓ SI

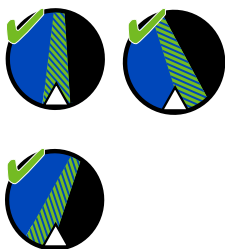

La punta de la flecha indicadora de inclinación debe estar en el área de rayas azules y verdes.

✗ NO

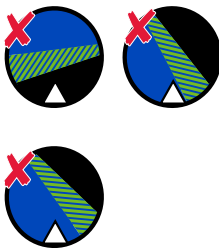

La punta de la flecha indicadora de inclinación NO debe estar en el área azul o en la sección negra.

**NOTA:** No utilice la posición "B" cuando utilice el asiento en modo arnés.

## INSTALACIÓN DEL MODO SILLA ALTA

✓ SI



La punta de la flecha indicadora de inclinación debe estar dentro del área negra o rayas azules y verdes.

✗ NO



La punta de la flecha indicadora NO debe de estar en la sección azul.

**IMPORTANTE:** La inclinación DEBE estar en la posición “B” cuando se utiliza el asiento en modo **SILLA ALTA**.

**Cómo reclinar el asiento en el modo **SILLA ALTA****

**Presione** el botón de inclinación a ambos lados de la base y gire el asiento de seguridad para niños hasta la posición “B”.

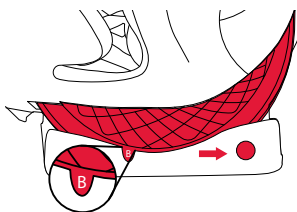

### **Almohada de inserción para bebés**

El inserto para bebés puede ser utilizado con bebés que pesen 9,1 kg (20 lb) o más. No lo use con bebés de más de 9,1 kg (20 lb).

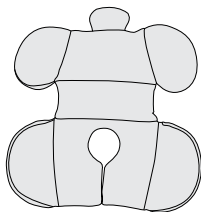

### **Cubierta del Reposacabeza**

La cubierta del reposacabeza debe estar desplegada para infantes que pesen 9,1 kg (20 lb) o más.

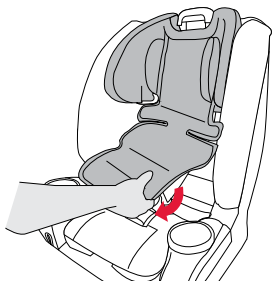

### **Portavasos**

Los portavasos son extraíbles y se pueden lavar en el lavavajillas.

- Para **quitarlos**, sujete el borde superior, gírelo 90 grados y tire hacia arriba y aléjelo del asiento.
- Para **insertarlos**, alinee las lengüetas del portavasos con las ranuras del asiento e insértelo en el interior. Gírelo 90 grados.

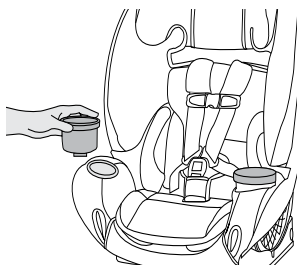

## Barra Anti-Rebote (ARB) (Para modelos con la barra anti-rebote)

En el caso de un accidente, la barra anti-rebote está diseñada para ayudar a prevenir la rotación del rebote en las instalaciones del asiento para niños orientadas hacia atrás.

### Instalación de la barra anti-rebote

## ⚠ ¡ADVERTENCIA!

- La barra anti-rebote no está diseñada para ser utilizada como asa de transporte. No utilice la barra anti-rebote para llevar este asiento para niños.

**IMPORTANTE:** La barra anti-rebote DEBE ser removido para la instalación con orientación hacia delante.

1. **Abra** el CLICKTIGHT. **Apriete** los botones de liberación CLICKTIGHT debajo de la solapa de la funda frontal y levántelos para abrirlos.

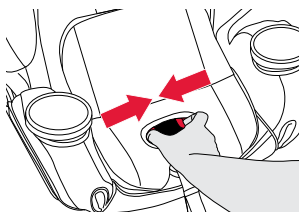

2. **Inserte** la barra anti-rebote en los dos orificios que se encuentran en el frente del asiento.

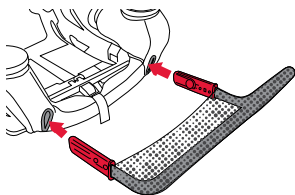

3. **Fije** las bandas elásticas de la cubierta en los ganchos de la carcasa.

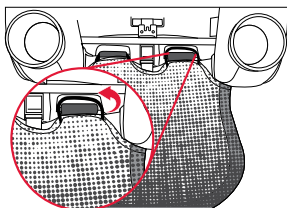

4. **Tire** de la barra anti-rebote para asegurarse de que esté bien ajustada.

### Removiendo la barra anti-rebote

1. **Abra** el CLICKTIGHT.
2. **Desenganche** las bandas elásticas de la parte delantera del asiento.

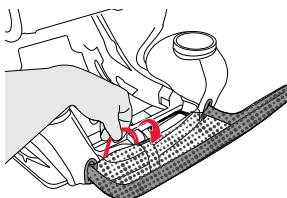

3. **Presione** el botón rojo interno. **Tire** de la barra anti-rebote hacia un lado. Repita el procedimiento en el lado contrario.

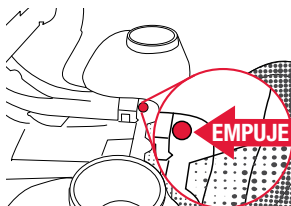

# Instalación

## Instalación para la orientación hacia atrás en modo arnés

Britax recomienda encarecidamente que los niños viajen con orientación **HACIA ATRÁS** hasta que excedan los límites de peso o altura especificados.

Use solo la orientación **HACIA ATRÁS**:

- con las correas del arnés en la posición más cercana por debajo de los hombros del niño, **y**
- con niños que pesen de 2,3 a 22,7 kg ( 5 a 50 lb), **y**
- cuando la parte superior de la cabeza del niño esté al menos 2,5 cm (1 pulgada) por debajo del borde superior del reposacabezas.



Para modelos con la barra anti-rebote:

Siga las instrucciones en la página 17 para enganchar la barra anti-rebote al asiento de seguridad para niños antes de instalarlo.

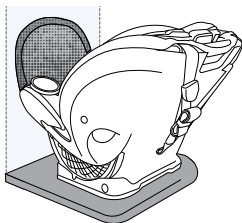

## Instalación con cinturón para cadera y hombros del vehículo (método preferido)

1. **Coloque** el asiento de seguridad para niños orientado **HACIA ATRÁS** en el asiento del automóvil, de modo que la base del asiento de vehículo quede fija en el asiento del automóvil y paralela a este.

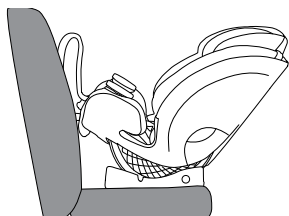

2. **Recline** el asiento de seguridad para niños en la posición adecuada. Consulte la página 15 para determinar la posición de inclinación adecuada.

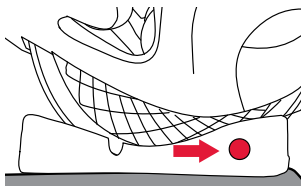

3. **Asegúrese** de que no más de 7,6 cm (3 pulgadas) de la base sobresalgan del borde delantero del asiento del vehículo.

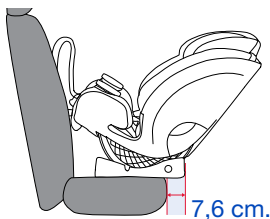

4. **Abra** el CLICKTIGHT. **Apriete** los botones de liberación CLICKTIGHT debajo de la solapa de la funda frontal y levántelos para abrirlos.

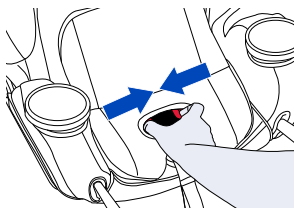

5. **Dirija** el cinturón para cadera y hombros del vehículo a través del camino del cinturón con orientación **HACIA ATRÁS** marcado con etiquetas azules.

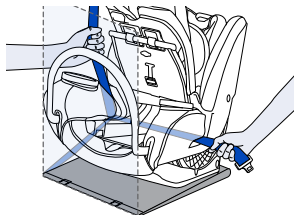

6. **Asegúrese** de que el cinturón no esté retorcido y luego abroche el cinturón de seguridad del vehículo.

7. **Retire** el sobrante de la parte de la cadera (A) y luego de la parte del hombro (B) del cinturón de seguridad del vehículo.

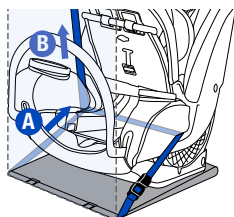

8. **Cierre** el CLICKTIGHT sobre el cinturón de seguridad del vehículo.

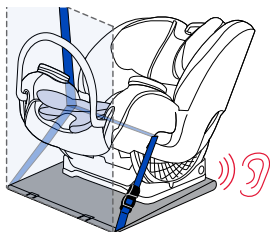

9. **Asegúrese** de que ambos botones rojos de liberación CLICKTIGHT estén visibles.

**NOTA:** Si es difícil de cerrar, es posible que se haya bloqueado el cinturón de seguridad del vehículo o que haya retirado demasiada sobrante.

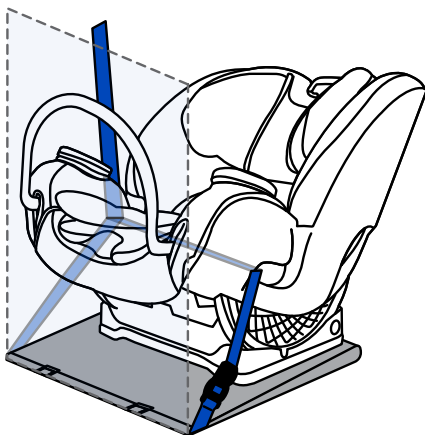
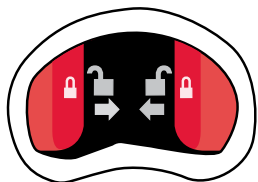

## ✓ LISTA

- ✓ Ambos botones rojos de liberación CLICKTIGHT están visibles luego de la instalación.
- ✓ Todas las conexiones son seguras y el cinturón del vehículo no está retorcido.
- ✓ La base del asiento de vehículo DEBE quedar fija en el asiento y paralela al asiento del automóvil.
- ✓ El indicador de reclinación sigue estando dentro de la sección correcta para la orientación HACIA ATRÁS después de que el niño esté asegurado.
- ✓ El asiento de seguridad para niños no se puede mover de adelante hacia atrás o de lado a lado más de 2,5 cm (1 pulgada) en el camino del cinturón.
- ✓ Tanto los cinturones de cadera como los de hombro del vehículo se guían a través del CLICKTIGHT.
- ✓ El exceso de tela de la correa de retención esté dentro de su vehículo y sujeto con la correa elástica.

**NOTA:** Si el asiento de seguridad para niños no cumple con los criterios anteriores, repita los pasos de instalación o utilice un asiento diferente en su vehículo.

### Instalación con conectores de anclaje inferior (LATCH)

NO utilice este método de instalación para niños que pesen más de 13,6 kg (30 lb).

- 1. Abra el CLICKTIGHT. Apriete** los botones de liberación CLICKTIGHT debajo de la solapa de la funda frontal y levántelos para abrirlos.
- 2. Retire** los conectores inferiores presionando los botones rojos y tirando del asiento de seguridad para niños.
- 3. Extienda** la correa del conector inferior a su longitud máxima presionando el botón gris en el ajustador del conector inferior.
- 4. Coloque** el asiento de seguridad para niños orientado **HACIA ATRÁS** en el asiento del automóvil, de modo que la base del asiento de vehículo quede fija en el asiento del automóvil y paralela a este.
- 5. Recline** el asiento de seguridad para niños en la posición adecuada. Consulte la página 15 para determinar la posición de reclinación adecuada.

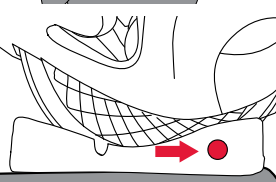
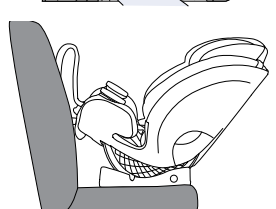
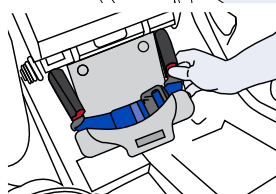
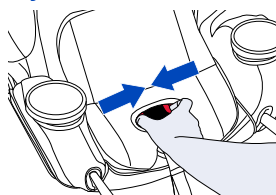

6. **Asegúrese** de que no más de 7,6 cm (3 pulgadas) de la base sobresalgan del borde delantero del asiento del vehículo.

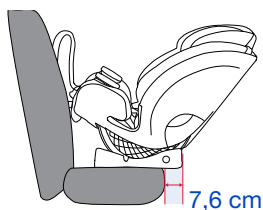

7. **Deslice** la correa del conector inferior a través del camino del cinturón con orientación **HACIA ATRÁS** marcado con etiquetas azules.

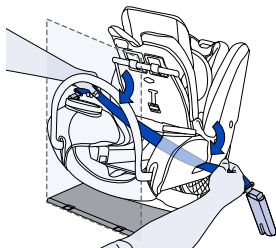

8. **Presione firmemente** los conectores inferiores **sobre** los anclajes inferiores adyacentes hasta que se oiga un clic.

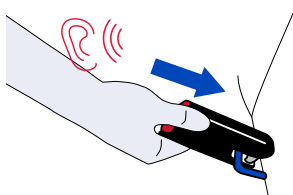

9. **Asegúrese** de que la correa del conector no esté torcida. **Tire** del extremo de la correa del conector inferior para quitar el sobrante.

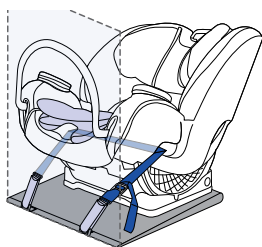

10. **Cierre** el CLICKTIGHT sobre la correa del conector inferior.

11. **Asegúrese** de que ambos botones rojos de liberación CLICKTIGHT estén visibles.

**NOTA:** Si es difícil de cerrar, es posible que haya retirado demasiado sobrante.

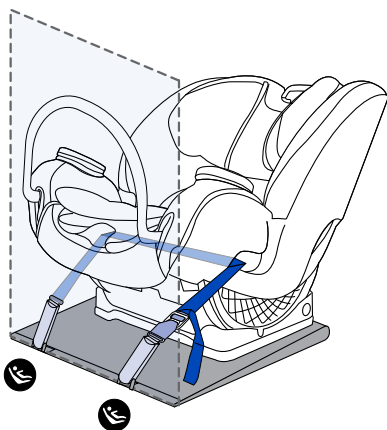
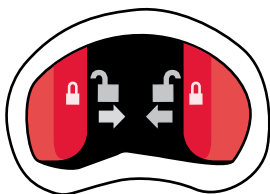

**NOTA:** NO utilice este método de instalación para niños que pesen más de 13,6 kg (30 lb).

## ✓ LISTA

- ✓ Ambos botones rojos de liberación CLICKTIGHT están visibles luego de la instalación.
- ✓ Todas las conexiones son seguras y la correa no está torcida.
- ✓ La base del asiento de vehículo DEBE quedar fija en el asiento y paralela al asiento del automóvil.
- ✓ El indicador de reclinación sigue estando dentro de la sección correcta para la orientación HACIA ATRÁS después de que el niño esté asegurado.
- ✓ El asiento de seguridad para niños no se puede mover de adelante hacia atrás o de lado a lado más de 2,5 cm (1 pulgada) en el camino del cinturón.
- ✓ El exceso de tela de la correa de retención esté dentro de su vehículo y sujeto con la correa elástica.

**NOTA:** Si el asiento de seguridad para niños no cumple con los criterios anteriores, repita los pasos de instalación o utilice un asiento diferente en su vehículo.

### Instalación con cinturón de cadera solamente

1. **Coloque** el asiento de seguridad para niños orientado **HACIA ATRÁS** en el asiento del automóvil, de modo que la base del asiento de vehículo quede fija en el asiento del automóvil y paralela a este.

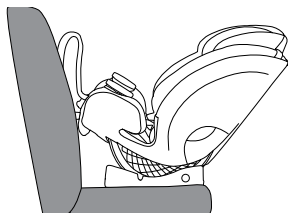

2. **Recline** el asiento de seguridad para niños en la posición adecuada. Consulte la página 15 para determinar la posición de reclinación adecuada.

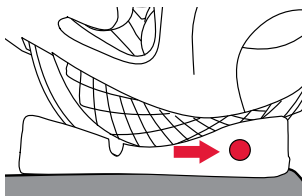

3. **Asegúrese** de que no más de 7,6 cm (3 pulgadas) de la base sobresalgan del borde delantero del asiento del vehículo.

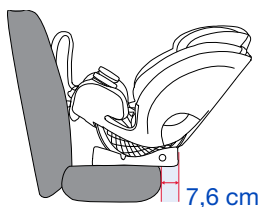

4. **Abra** el CLICKTIGHT. **Apriete** los botones de liberación CLICKTIGHT debajo de la solapa de la funda frontal y levántelos para abrirlos.

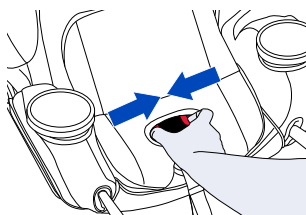



5. **Dirija** el cinturón de cadera del vehículo a través del camino del cinturón con orientación **HACIA ATRÁS** marcado con etiquetas azules.

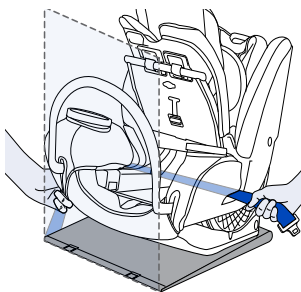

6. **Asegúrese de que** el cinturón no esté retorcido y luego abroche el cinturón de seguridad del vehículo.

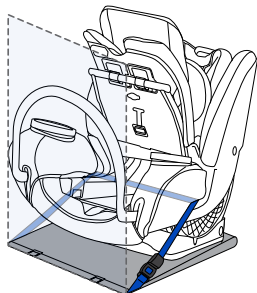

7. **Cierre y quite** la holgura del cinturón de seguridad del vehículo.

**NOTA:** Asegúrese de que el cinturón del vehículo esté bloqueado como se indica en el manual del propietario del vehículo.

8. **Cierre** el CLICKTIGHT sobre el cinturón de seguridad del vehículo.

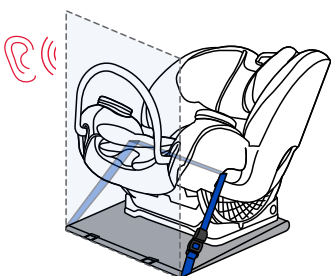

9. **Asegúrese** de que ambos botones rojos de liberación CLICKTIGHT estén visibles.

**NOTA:** Si es difícil de cerrar, es posible que haya retirado demasiado sobrante.

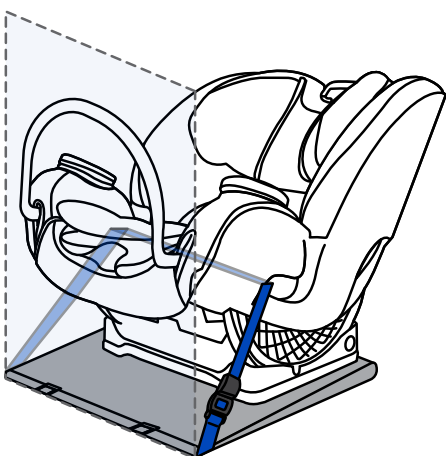
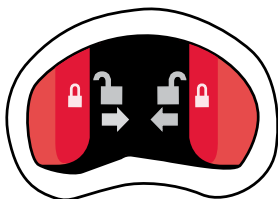

## ✓ LISTA

- ✓ Ambos botones rojos de liberación CLICKTIGHT están visibles luego de la instalación.
- ✓ Todas las conexiones son seguras y el cinturón del vehículo no está retorcido.
- ✓ El cinturón del vehículo está bloqueado como se indica en el manual del propietario del vehículo.
- ✓ La base del asiento de vehículo DEBE quedar fija en el asiento y paralela al asiento del automóvil.
- ✓ El indicador de inclinación sigue estando dentro de la sección correcta para la orientación hacia atrás después de que el niño esté asegurado.
- ✓ El asiento de seguridad para niños no se puede mover de adelante hacia atrás o de lado a lado más de 2,5 cm (1 pulgada) en el camino del cinturón.
- ✓ El exceso de tela de la correa de retención esté dentro de su vehículo y sujeto con la correa elástica.

**NOTA:** Si el asiento de seguridad para niños no cumple con los criterios anteriores, repita los pasos de instalación o utilice un asiento diferente en su vehículo.

### Instalación para la orientación hacia adelante en modo arnés

Britax recomienda encarecidamente:

- que los niños viajen con orientación **HACIA ATRÁS** hasta que excedan los límites de peso o altura especificados, **y**
- que la fijación superior se utilice en **TODO** momento al instalar el asiento de seguridad para niños con orientación **HACIA ADELANTE**. El uso del amarre superior mejorará la estabilidad del asiento de seguridad para niños y reducirá el riesgo de lesiones.

Use solo la orientación **HACIA ADELANTE**:

- con las correas del arnés en la posición más cercana por encima del hombro del niño, **y**
- con niños que pesen de 10 a 29,5 kg (22 a 65 lb), **y**
- que midan 124,5 cm (49 pulgadas) o menos de altura, **y**
- cuando la parte superior de las orejas esté por debajo de la parte superior del reposacabezas.



**IMPORTANTE:** La barra anti-rebote DEBE ser removida para la instalación con orientación hacia adelante.

### Vehicle Lap-Shoulder Belt (Preferred Method)

1. **Extienda** la correa de amarre superior levantando el ajustador del amarre superior.

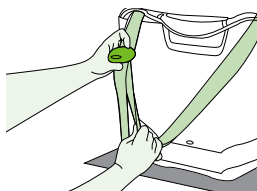

2. **Desenganche** el gancho de amarre superior de la parte trasera del asiento de seguridad para niños y colóquelo hacia arriba y sobre el respaldo del asiento.

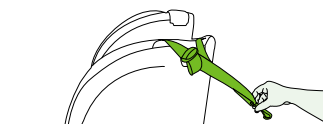

3. **Recline** el asiento de seguridad para niños en la posición adecuada. Consulte la página 15 para determinar la posición de inclinación adecuada.

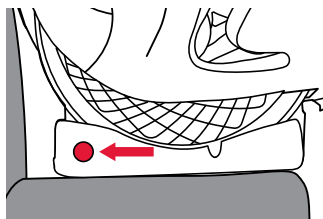

4. **Coloque** el asiento de seguridad para niños orientado **HACIA DELANTE** en el asiento del automóvil, de modo que la base del asiento de vehículo quede fija en el asiento del automóvil y paralela a este.

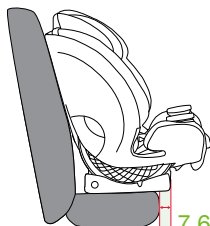

5. **Asegúrese** de que no más de 7,6 cm (3 pulgadas) de la base sobresalgan del borde delantero del asiento del vehículo.

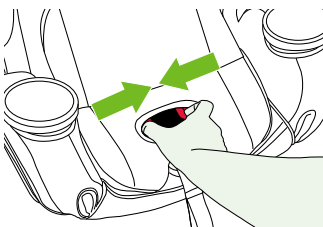

6. **Abra** el CLICKTIGHT. **Apriete** los botones de liberación CLICKTIGHT debajo de la solapa de la funda frontal y levántelos para abrirlos.

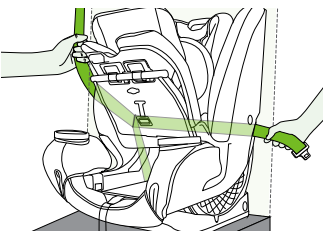

7. **Dirija** el cinturón para cadera y hombros del vehículo a través del camino del cinturón con orientación **HACIA ADELANTE** marcado con etiquetas verdes.

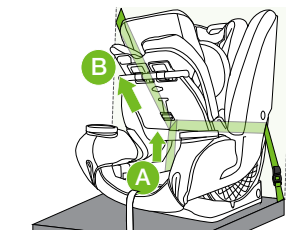

8. **Asegúrese** de que el cinturón no esté retorcido y luego abroche el cinturón de seguridad del vehículo.

9. **Retire** el sobrante de la parte de la cadera (A) y luego de la parte del hombro (B) del cinturón de seguridad del vehículo.

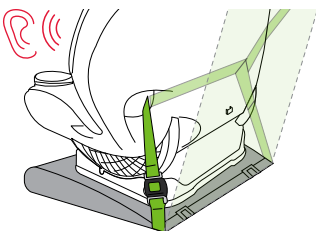

10. **Cierre** el CLICKTIGHT sobre el cinturón de seguridad del vehículo.

- 11. Asegúrese** de que ambos botones de liberación CLICKTIGHT estén visibles.

**NOTA:** Si es difícil de cerrar, es posible que se haya bloqueado el cinturón de seguridad del vehículo o que haya retirado demasiado sobrante.

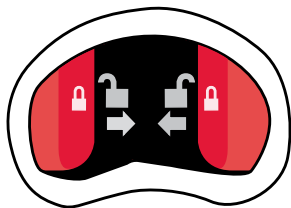

- 12. Conecte** el gancho de amarre superior al ancla de amarre superior del vehículo (consulte el manual del propietario del vehículo para encontrar la ubicación).

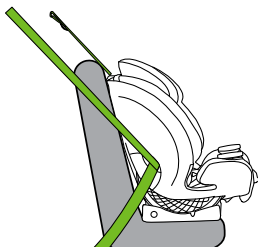

- 13. Tire** del extremo suelto de la correa de amarre para quitar la holgura y asegurar el exceso de cinta con la banda elástica colocada.

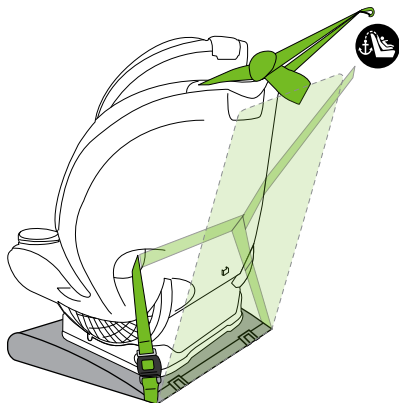

## ✓ LISTA

- ✓ Ambos botones rojos de liberación CLICKTIGHT están visibles luego de la instalación.
- ✓ Todas las conexiones son seguras y el cinturón del vehículo no está retorcido.
- ✓ La base del asiento de vehículo DEBE quedar fija en el asiento y paralela al asiento del automóvil.
- ✓ El indicador de inclinación sigue estando dentro de la sección correcta para la orientación HACIA ADELANTE después de que el niño esté asegurado.
- ✓ El asiento de seguridad para niños no se puede mover de adelante hacia atrás o de lado a lado más de 2,5 cm (1 pulgada) en el camino del cinturón.
- ✓ Tanto los cinturones de cadera como los de hombro del vehículo se guían a través del CLICKTIGHT.
- ✓ El exceso de tela de la correa de retención esté dentro de su vehículo y sujeto con la correa elástica.
- ✓ La barra anti-rebote DEBE ser removida.

**NOTA:** Si el asiento de seguridad para niños no cumple con los criterios anteriores, repita los pasos de instalación o utilice un asiento diferente en su vehículo.

## Instalación con conectores de anclaje inferior y amarre superior (LATCH)

NO utilice este método de instalación para niños que pesen más de 15,9 kg (35 lb).

1. **Extienda** la correa de amarre superior levantando el ajustador del amarre superior.

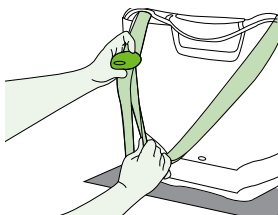

2. **Desenganche** el gancho de amarre superior de la parte trasera del asiento de seguridad para niños y colóquelo hacia arriba y sobre el respaldo del asiento.

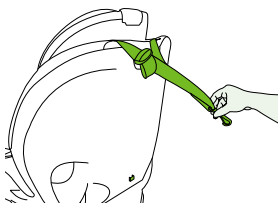

3. **Abra** el CLICKTIGHT. **Apriete** los botones de liberación CLICKTIGHT debajo de la solapa de la funda frontal y levántelos para abrirlos.

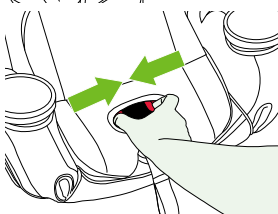

4. **Retire** los conectores inferiores presionando los botones rojos y tirando del asiento de seguridad para niños.

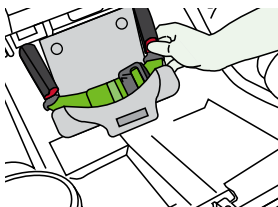

5. **Extienda** la correa del conector inferior a su longitud máxima presionando el botón gris del ajustador.



6. **Recline** el asiento de seguridad para niños en la posición adecuada. Consulte la página 15 para determinar la posición de inclinación adecuada.



7. **Coloque** el asiento de seguridad para niños con orientación **HACIA ADELANTE** en el asiento del automóvil, de modo que la base del asiento de vehículo quede fija en el asiento del automóvil y paralela a este.

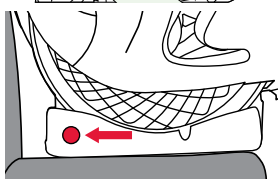

8. **Asegúrese** de que no más de 7,6 cm (3 pulgadas) de la base sobresalgan del borde delantero del asiento del vehículo.

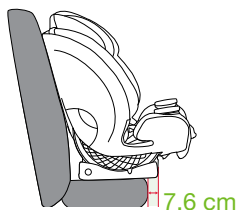

9. **Dirija** la correa del conector inferior a través del camino del cinturón con orientación **HACIA ADELANTE** marcado con etiquetas verdes.

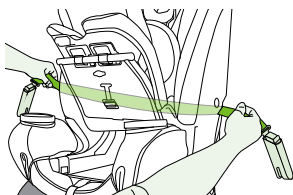

10. **Presione firmemente** los conectores inferiores **sobre** los anclajes adyacentes hasta que se oiga un clic.

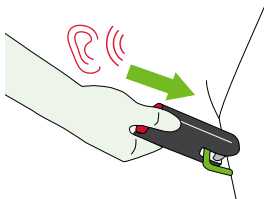

11. **Asegúrese** de que la correa del conector no esté torcida. Tire del extremo de la correa del conector inferior para quitar el sobrante.

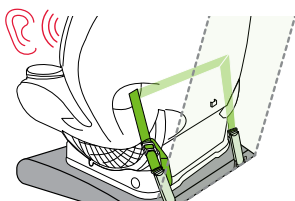

12. **Cierre** el CLICKTIGHT sobre la correa del conector inferior.

13. **Asegúrese** de que ambos botones de liberación CLICKTIGHT estén visibles.

**NOTA:** Si es difícil de cerrar, es posible que haya retirado demasiado sobrante.

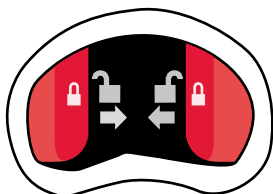

14. **Conecte** el gancho de amarre superior al ancla de amarre superior del vehículo (consulte el manual del propietario del vehículo para encontrar la ubicación).

15. **Tire** del la correa de amarre superior para quitar la holgura y asegurar el exceso de cinta con la banda elástica colocada.

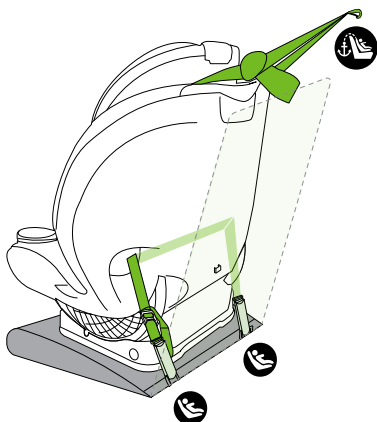
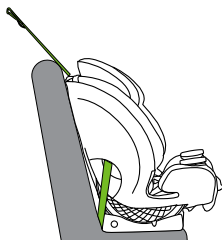

**NOTA:** NO utilice este método de instalación para niños que pesen más de 15,9 kg (35 lb).

## ✓ LISTA

- ✓ Ambos botones rojos de liberación CLICKTIGHT están visibles luego de la instalación.
- ✓ Todas las conexiones son seguras y el cinturón del vehículo no está retorcido.
- ✓ La base del asiento de vehículo DEBE quedar fija en el asiento y paralela al asiento del automóvil.
- ✓ El indicador de reclinación sigue estando dentro de la sección correcta para la orientación HACIA ADELANTE después de que el niño esté asegurado.
- ✓ El asiento de seguridad para niños no se puede mover de adelante hacia atrás o de lado a lado más de 2,5 cm (1 pulgada) en el camino del cinturón.
- ✓ El exceso de tela de la correa de retención esté dentro de su vehículo y sujeto con la correa elástica.
- ✓ La barra anti-rebote DEBE ser removida.

**NOTA:** Si el asiento de seguridad para niños no cumple con los criterios anteriores, repita los pasos de instalación o utilice un asiento diferente en su vehículo.

### Instalación con cinturón de cadera solamente

1. **Extienda** la correa de amarre superior levantando el ajustador del amarre superior.
2. **Desenganche** el gancho de amarre superior de la parte trasera del asiento de seguridad para niños y colóquelo hacia arriba y sobre el respaldo del asiento.
3. **Recline** el asiento de seguridad para niños en la posición adecuada. Consulte la página 15 para determinar la posición de reclinación adecuada.
4. **Coloque** el asiento de seguridad para niños con orientación **HACIA ADELANTE** en el asiento del automóvil, de modo que la base del asiento de vehículo quede fija en el asiento del automóvil y paralela a este.
5. **Asegúrese** de que no más de 7,6 cm (3 pulgadas) de la base sobresalgan del borde delantero del asiento del vehículo.
6. **Abra** el CLICKTIGHT. **Apriete** los botones de liberación CLICKTIGHT debajo de la solapa de la funda frontal y levántelos para abrirlos.

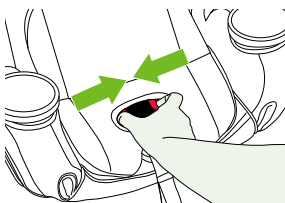
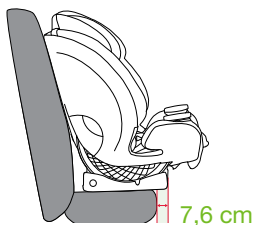
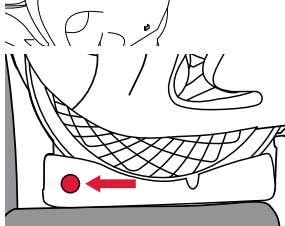
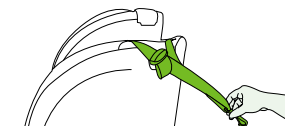
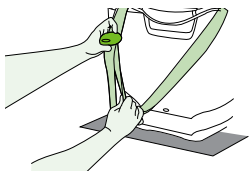

7. **Dirija** el cinturón de cadera del vehículo a través del camino del cinturón con orientación **HACIA ADELANTE** marcado con etiquetas verdes.

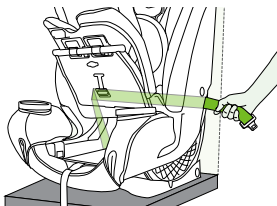

8. **Asegúrese de que** el cinturón no esté retorcido y abroche el cinturón de seguridad.

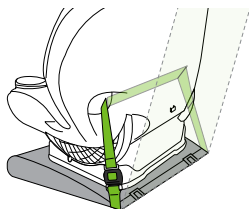

9. **Empuje** hacia el centro del asiento de seguridad para niños con una fuerza moderada (aproximadamente 20,4 kg/45 lb), comprimiendo el asiento del vehículo mientras aprieta el cinturón del vehículo.

**NOTA:** Asegúrese que el cinturón del vehículo esté bloqueado como se indica en el manual del propietario del vehículo.

10. **Cierre** el CLICKTIGHT sobre el cinturón de seguridad del vehículo.

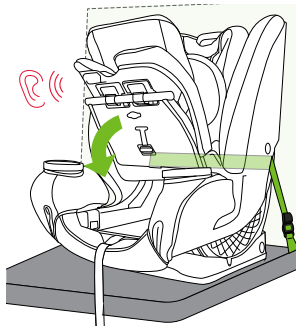

11. **Asegúrese** de que ambos botones de liberación CLICKTIGHT estén visibles.

**NOTA:** Si es difícil de cerrar, es posible que haya retirado demasiado sobrante.

12. **Conecte** el gancho de amarre superior al ancla de amarre superior del vehículo (consulte el manual del propietario del vehículo para encontrar la ubicación).

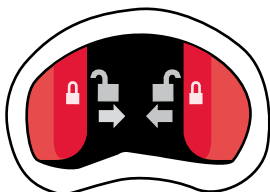

13. **Tire** del la correa de amarre superior para quitar el sobrante y asegurar el exceso de cinta con la banda elástica colocada.

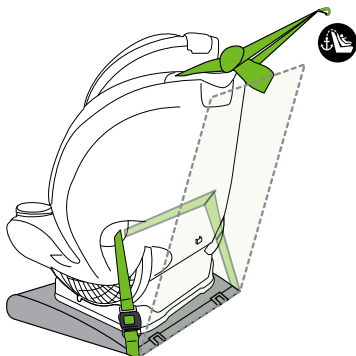
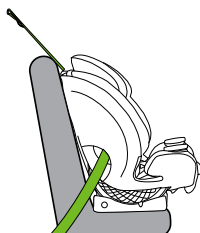



## ✓ LISTA

- ✓ Ambos botones rojos de liberación CLICKTIGHT están visibles luego de la instalación.
- ✓ Todas las conexiones son seguras y el cinturón del vehículo no está retorcido.
- ✓ El cinturón del vehículo está bloqueado como se indica en el manual del propietario del vehículo.
- ✓ La base del asiento de vehículo DEBE quedar fija en el asiento y paralela al asiento del automóvil.
- ✓ El indicador de reclinación sigue estando dentro de la sección correcta para la orientación HACIA ADELANTE después de que el niño esté asegurado.
- ✓ El asiento de seguridad para niños no se puede mover de adelante hacia atrás o de lado a lado más de 2,5 cm (1 pulgada) en el camino del cinturón.
- ✓ El exceso de tela de la correa de retención esté dentro de su vehículo y sujeto con la correa elástica.
- ✓ La barra anti-rebote DEBE ser removida.

**NOTA:** Si el asiento de seguridad para niños no cumple con los criterios anteriores, repita los pasos de instalación o utilice un asiento diferente en su vehículo.

## Instalación del modo SILLA ALTA

**IMPORTANTE:** Britax recomienda encarecidamente que los niños permanezcan en un asiento para niños con un arnés de 5 puntos hasta alcanzar la altura o el peso máximo permitido.

Utilice solo en el modo **SILLA ALTA:**

- en posición de reclinación “B”, **y**
- con niños que pesen de 18,1 a 54,4 kg (40 a 120 lb), **y**
- cuando la parte superior de las orejas esté **POR DEBAJO** de la parte superior del reposacabezas, **y**
- cuando el cinturón de cadera queda en posición baja en la parte superior de los muslos del niño cuando se dirige a través de la guía del cinturón, **y**
- cuando el cinturón de hombro del vehículo se coloca en línea recta sobre el pecho del niño, **y**
- cuando las guías de los cinturones de hombro se colocan por encima de los hombros del niño.



## Uso de los anclajes inferiores y del amarre superior (LATCH) en el modo SILLA ALTA

No es necesario utilizar anclajes inferiores para una instalación adecuada del asiento alto. Sin embargo, los anclajes inferiores se pueden utilizar para asegurar el asiento para niños en modo SILLA ALTA al asiento del vehículo incluso cuando esté desocupado, ya que, en un choque, un asiento de seguridad para niños no asegurado puede lesionar a los ocupantes.

Para usar este asiento en modo SILLA ALTA sin anclajes inferiores, consulte las instrucciones sobre Cómo sujetar al niño en modo Silla Alta la página 36.

1. **Consulte** la página 37 para convertirlo del modo arnés al modo **SILLA ALTA**.

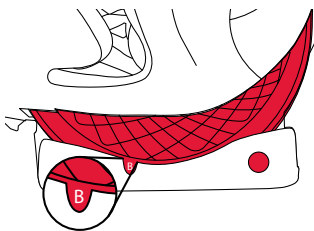

2. **Ajuste** el asiento de seguridad para niños a la posición "B" presionando el botón rojo de inclinación a ambos lados de la base.

3. **Extienda** la correa de amarre superior levantando el ajustador del amarre superior.

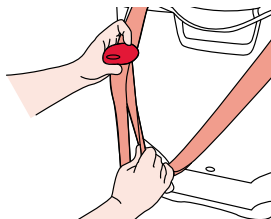

4. **Desenganche** el gancho de amarre superior de la parte trasera del asiento de seguridad para niños y colóquelo hacia arriba y sobre el respaldo del asiento.

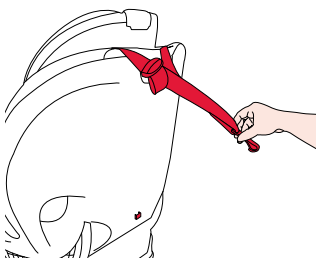

5. **Abra** el CLICKTIGHT. **Apriete** los botones de liberación CLICKTIGHT debajo de la solapa de la funda frontal y levántelos para abrirlos.

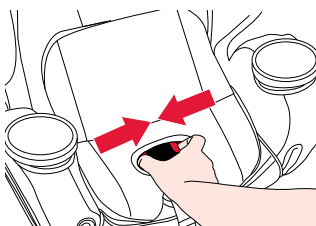

6. **Retire** los conectores inferiores presionando los botones rojos y tirando del asiento de seguridad para niños.

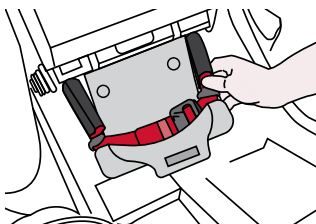

7. **Extienda** la correa del conector inferior a su longitud máxima presionando el botón gris del ajustador.

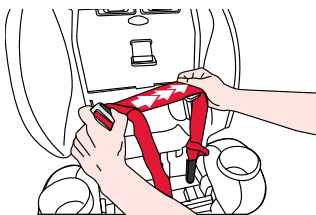

8. **Coloque** el asiento de seguridad para niños en el asiento del automóvil, de modo que la base del asiento de vehículo quede fija en el asiento del automóvil y paralela a este.

**NOTA:** Si es posible regular la posición del respaldo del asiento en su vehículo, asegúrese de que esté en posición vertical antes de colocar el asiento de seguridad para niños en el asiento del vehículo.

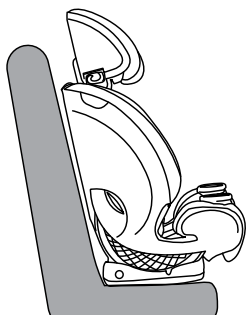

9. **Asegúrese** de que la base no sobresalga sobre el borde delantero del asiento del vehículo.

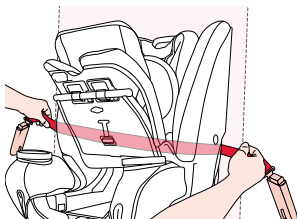

10. **Dirija** la correa del conector inferior a través del camino del cinturón con orientación **HACIA ADELANTE** marcado con etiquetas verdes. Presione firmemente los conectores inferiores **sobre** los anclajes adyacentes hasta que se oiga un clic.

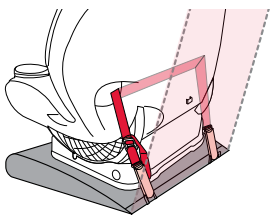

11. **Asegúrese** de que la correa del conector no esté torcida y retire el sobrante.

12. **Cierre** el CLICKTIGHT sobre la correa del conector inferior.

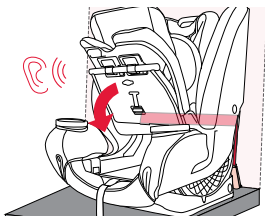

13. **Asegúrese** de que ambos botones de liberación CLICKTIGHT estén visibles.

**NOTA:** Si es difícil de cerrar, es posible que haya retirado demasiado sobrante.

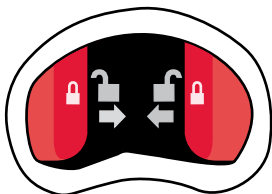

14. **Conecte** el gancho de amarre superior al ancla de amarre superior del vehículo (consulte el manual del propietario del vehículo para encontrar la ubicación).

15. **Tire** del la correa de amarre para quitar el sobrante y asegurar el exceso de cinta con la banda elástica colocada.

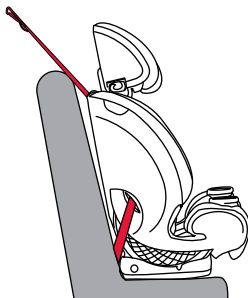

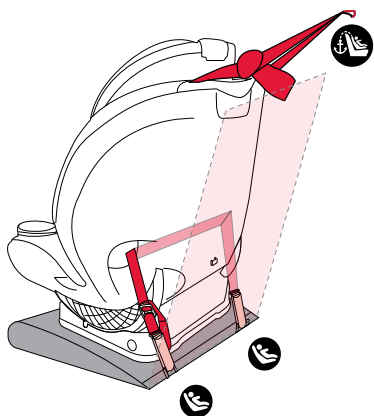

## ✓ LISTA

- ✓ El asiento de seguridad para niños está en la posición de reclinación "B".
- ✓ El asiento de seguridad para niños está en un asiento del vehículo que tiene un cinturón de seguridad para cadera y hombro.
- ✓ Todas las conexiones son seguras y la correa no está torcida.
- ✓ La base del asiento de vehículo DEBE quedar fija en el asiento y paralela al asiento del automóvil.
- ✓ El exceso de tela de la correa de retención esté dentro de su vehículo y sujeto con la correa elástica.
- ✓ Si es posible regular la posición del respaldo del asiento en su vehículo, asegúrese de que esté en posición vertical antes de colocar el asiento de seguridad para niños en el asiento del vehículo.

### NOTA:

- Si el asiento de seguridad para niños no cumple con los criterios anteriores, repita los pasos de instalación o utilice un asiento diferente en su vehículo. Asegúrese de que el sistema LATCH no interfiere con la alineación y función del cinturón de seguridad del vehículo, para sujetar al niño de manera segura.
- Por favor, consulte la sección **cómo asegurar a su hijo - Modo Silla Alta** en la página 36 para asegurar correctamente a su hijo.

## Cómo sujetar al niño

### Modo Arnés

1. **Haga** los ajustes adecuados al arnés (página 12) y a la hebilla (página 12).
2. **Afloje** el arnés. Presione el botón de liberación del arnés (A) y tire de ambas correas del arnés hacia adelante (B).

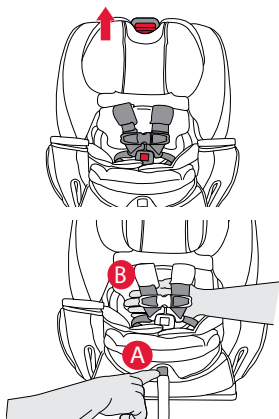

3. **Abra** el broche de pecho apretando las lengüetas (A) y separándolo (B).

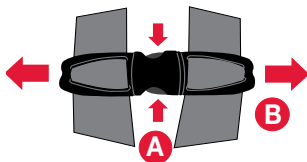

4. **Libere** la hebilla y coloque las correas del arnés a un lado.

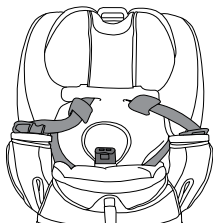

5. **Coloque** al niño en el asiento de seguridad para niños. **Asegúrese** de que el niño esté en posición vertical en el asiento de seguridad para niños y no encorvado. Su trasero debe tocar el asiento de seguridad para niños y su espalda debe descansar plana contra el respaldo del asiento de seguridad para niños.



6. **Coloque** las correas del arnés alrededor del niño.

**NOTA:** Retire los abrigos y/o chaquetas voluminosos antes de poner al niño en el asiento de seguridad para niños.



7. **Ajuste** la hebilla. La conexión adecuada se confirma con un clic después de insertar cada lengüeta de la hebilla.

8. **Revise** la altura adecuada del arnés y retire cualquier exceso de holgura hasta el área de los hombros del niño antes de ajustarlo.

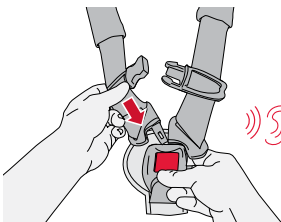

9. **Tire** la correa del ajustador del arnés para ajustar el arnés.

**NOTA:** El arnés debe tener un ajuste ceñido alrededor del niño. Una correa ceñida no debe permitir ninguna holgura. Se encuentra en una línea relativamente recta sin caerse. No aprieta el cuerpo del niño ni empuja a su cuerpo a una posición antinatural. Usted no debería ser capaz de pellizcar el exceso de tela.

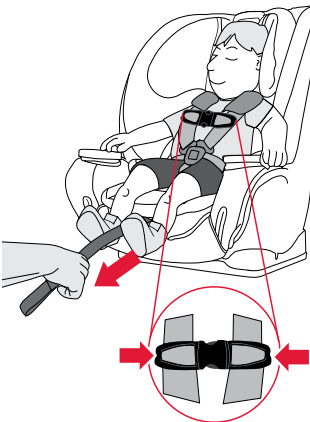

10. **Sujete** el broche de pecho y colóquelo a nivel de la axila.

## ✓ LISTA

Antes de viajar, verifique que:

- ✓ El indicador de inclinación sigue en un rango aceptable.
- ✓ Las correas del arnés no estén torcidas.
- ✓ El arnés sea cómodo.
- ✓ La hebilla esté abrochada.
- ✓ El broche de pecho esté al nivel de la axila del niño.
- ✓ Los abrigos y chaquetas voluminosos sean retirados.

## Modo silla alta

### NOTA:

- Utilice el cinturón diagonal-de regazo solo con la **SILLA ALTA**.
- NO utilice el cinturón de regazo exclusivamente.

1. **Ajuste** el reposacabezas a la posición más alta.

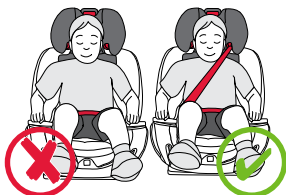

2. **Coloque** al niño en el asiento de seguridad para niños con la espalda del niño plana contra el asiento.

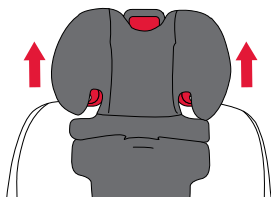

3. **Tire** del cinturón del vehículo y dirija la parte para los hombros a través de la guía roja del cinturón de hombro en modo **SILLA ALTA**.



4. **Ajuste** el reposacabezas de manera que el cinturón de hombro del vehículo quede derecho sobre el pecho del niño.

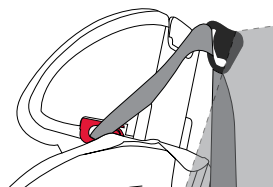

**NOTA:** Las guías de los cinturones de hombro **DEBEN** colocarse por encima de los hombros del niño.

5. **Dirija** el cinturón del vehículo a través de la guía del cinturón de cadera en modo **SILLA ALTA** y sobre el niño.



6. **Abroche** el cinturón de seguridad del vehículo. Elimine el sobrante del cinturón.

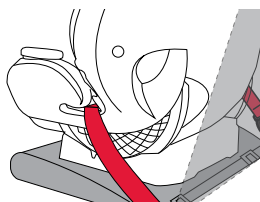

7. **Asegúrese** de que la parte del hombro se encuentre en el centro del pecho del niño, sobre o por encima del hombro del niño y que no entre en contacto con el cuello del niño (A). La parte de la cadera del cinturón del vehículo se dirige por debajo, en la parte baja de los muslos superiores de su hijo (B).

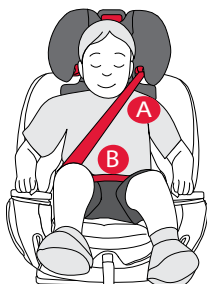

## ✓ LISTA

Antes de viajar, verifique que:

- ✓ El cinturón de seguridad del vehículo no está retorcido.
- ✓ La parte de hombro del cinturón del vehículo se dirige a través de la guía del cinturón de hombro en o por encima del hombro del niño, se encuentra en el centro del pecho del niño y no entra en contacto con el cuello del niño.
- ✓ La parte de la cadera del cinturón del vehículo se dirige por debajo, en la parte baja de los muslos superiores de su hijo.

## Cambio entre los modos arnés y silla alta

### Modo arnés al Modo silla alta

**NOTA:** No es necesario utilizar los anclajes inferiores y el amarre superior para colocar este asiento de seguridad para niños en el modo SILLA ALTA. Si utiliza los anclajes inferiores y el amarre superior para colocar este asiento de seguridad para niños en el modo SILLA ALTA, se recomienda seguir con la instalación del modo Silla Alta antes de guardar el arnés. Consulte la página 31 Uso de los anclajes inferiores y del amarre superior (LATCH) en el modo SILLA ALTA.

1. **Ajuste** el reposacabezas en la posición más alta.

2. **Afloje** el arnés. Presione el botón de liberación del arnés y tire ambas correas del arnés hacia delante (B).

**Nota:** Asegúrese de dejar suficiente correa para que el ajuste del arnés cuelgue de la parte delantera del asiento. Use la ranura interior como punto de referencia para medir cuánta correa del arnés puede dejar colgando de la parte delantera del asiento.

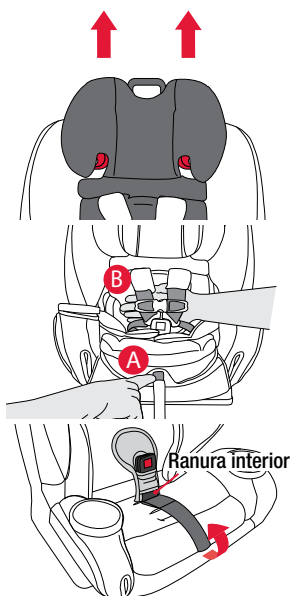

3. **(A) Abra** el clip de pecho.  
**(B) Abra** los cierres de la cubierta del reposacabezas y retire las correas del arnés.

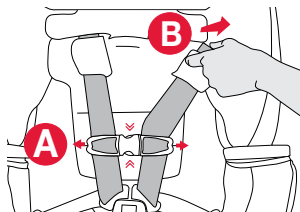

4. **Levante** la cubierta del reposacabezas.

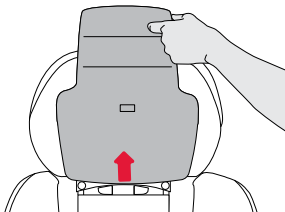

5. **Suelte** la hebilla.

6. **Coloque** las correas del arnés detrás de la cubierta de la bandeja del asiento.

**NOTA:** Ubique los sujetadores cerca de la parte inferior de las correas del arnés.

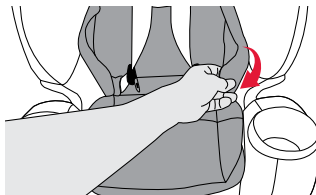

7. **Pliegue** la parte superior de la cubierta de la bandeja del asiento con el lado ventilado hacia arriba.  
**Coloque** las correas del arnés detrás de la cubierta de la bandeja del asiento.

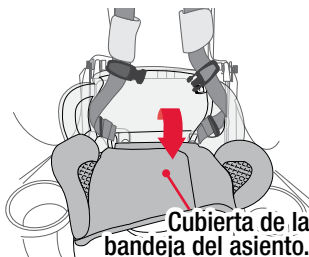

8. **Abroche** el clip de pecho.  
**Mueva** el clip de pecho hasta la mitad del respaldo.

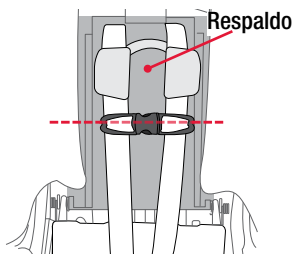

9. **Quite** las almohadillas de confort.

- a. **Meta** cada lengüeta de la hebilla dentro de las almohadillas de confort. Pliéguelas para cerrarlas.



- b. **Mueva** ambas piezas juntas hacia el clip de pecho.

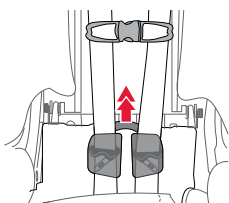



- 10. Ubique** el espacio entre la parte trasera de la carcasa y la parte trasera superior de la bandeja del asiento.

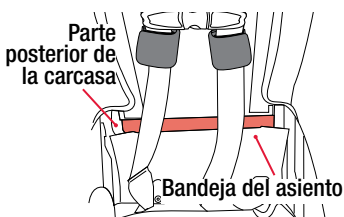

- 11. Introduzca** las lengüetas de la hebilla y las almohadillas de confort, empujándolas con fuerza hacia abajo en el hueco hasta que el clip de pecho y el exceso de cinchas ya no sea visible.

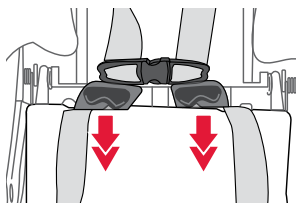

**NOTA:** Asegúrese de que las correas del arnés queden planas.

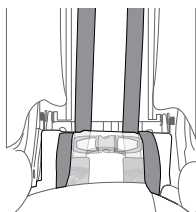

- 12. Levante** la cubierta de la bandeja del asiento. Vuelva a acoplar los sujetadores cerca de la parte inferior de las correas del arnés.

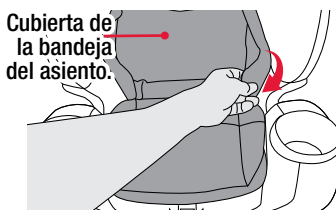

- 13. Abra** el CLICKTIGHT.

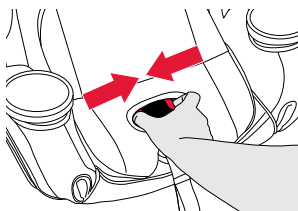

- 14. Quite** la hebilla girando el soporte metálico hacia un lado y empujelo hacia arriba a través de la ranura del CLICKTIGHT y la ranura de la cubierta del asiento.

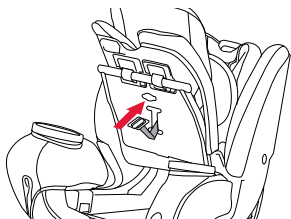

- 15. Coloque** la hebilla horizontalmente en la parte superior de la sección levantada de la carcasa (en el centro) que guía la correa del ajuste del arnés.

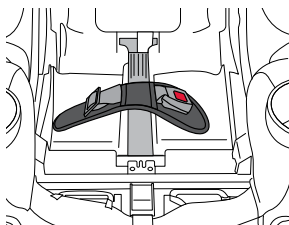

16. **Enrolle** el resto de la correa de ajuste del arnés.

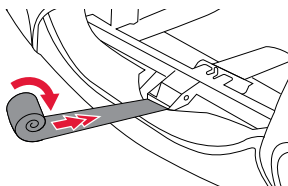

17. **Inserte** el resto de la correa de ajuste del arnés en la parte delantera de la cubierta.

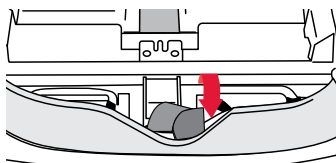

18. **Cierre** el CLICKTIGHT.

19. **Voltee** hacia abajo la cubierta del reposacabezas y vuelva a colocar los sujetadores.

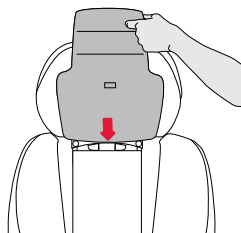

## Modo silla alta al modo arnés

1. **Voltee** la cubierta del reposacabezas hacia arriba.

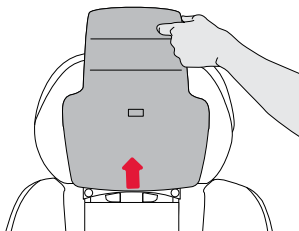

2. **Doble** la parte superior de la cubierta de la bandeja del asiento con el lado ventilado hacia arriba.

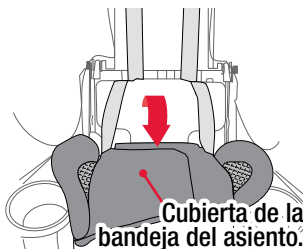

3. **Tire** de las correas del arnés desde el espacio entre la parte trasera de la carcasa y la parte trasera superior de la bandeja del asiento.

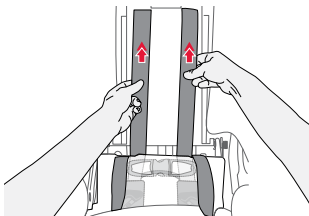

4. **Quite** las lengüetas de la hebilla de las almohadillas. Vuelva a colocar las almohadillas de confort sobre el clip de pecho.



5. **Abra** el clip de pecho.

6. **Voltee** la cubierta de la bandeja del asiento hacia arriba. Tire de la correa del arnés desde debajo de la cubierta de la bandeja del asiento y pase las correas del arnés a través de las ranuras de la cubierta de la bandeja del asiento y vuelva a colocar los sujetadores.

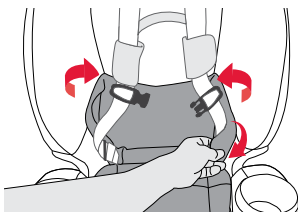

7. **Voltee** la cubierta del reposacabezas hacia abajo.

8. **Tire** de las correas del arnés por debajo de la cubierta del reposacabezas y diríjalas a través de las ranuras de la cubierta del reposacabezas. Vuelva a colocar los sujetadores de la cubierta del reposacabezas.

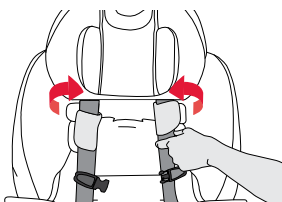

9. **Abra** el CLICKTIGHT.

10. **Quite** la almohadilla para el vientre y la hebilla del almacenamiento.

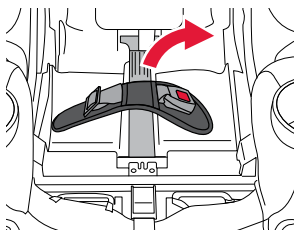

11. **Instale** la hebilla girando su soporte de metal hacia los lados y guiándolo a través de la cubierta del asiento deseada y la ranura del CLICKTIGHT. Consulte cómo ajustar la posición de la hebilla en la pág. 12.

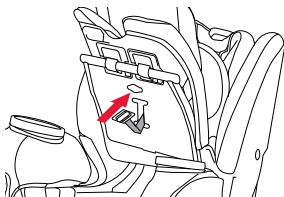

12. **Quite** la correa del ajuste del arnés de la cubierta delantera del asiento.

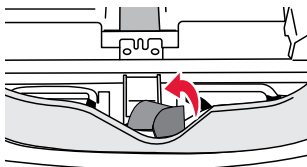

13. **Cierre** el CLICKTIGHT.

# Cómo quitar e instalar la cubierta del asiento

## Cómo retirar la cubierta

### *Cómo retirar la tapa del reposacabezas*

1. **Afloje** el arnés. Presione el botón de liberación del arnés (A) y tire de ambas correas del arnés hacia adelante (B).

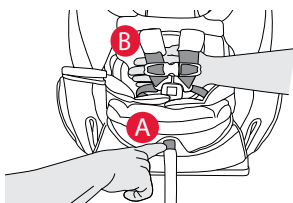

2. **Suelte** la hebilla.

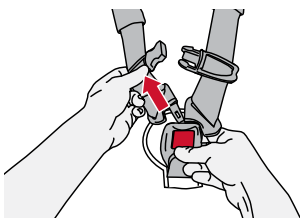

3. **Levante** la correa elástica hacia arriba y aléjela de la parte posterior del ajustador del reposacabezas.

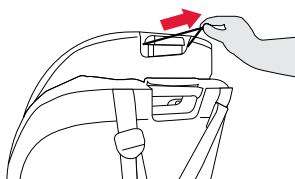

4. **Abra** los sujetadores en la cubierta del reposacabezas y tire de la funda alejándola del asiento de seguridad para niños.

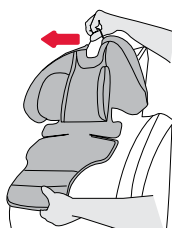

### *Cómo retirar de la funda del CLICKTIGHT*

1. **Abra** el CLICKTIGHT. Desenganche las bandas elásticas que conectan a la funda del CLICKTIGHT.

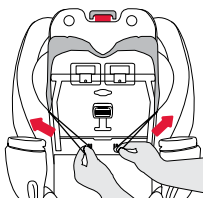

2. **Tire** de la funda hacia arriba desde la parte delantera del CLICKTIGHT y cierre el CLICKTIGHT.

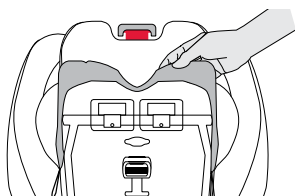

3. **Deshaga** los sujetadores cerca de la parte inferior de las correas del arnés.

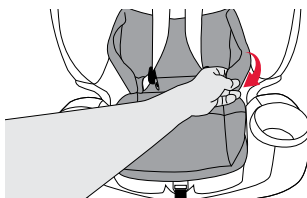

4. **Tire** de la cubierta hacia afuera del arnés y del asiento de seguridad para niños. **Separe** la almohadilla para el vientre del resto de la funda de ser necesario.

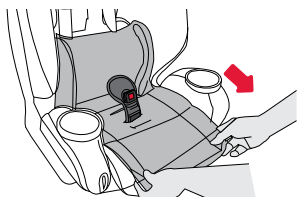

### *Cómo retirar la cubierta superior de la protección lateral*

1. **Baje** el reposacabezas.

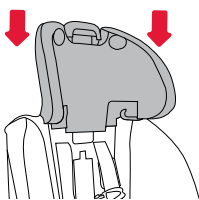

2. **Desenganche** el elástico de alrededor de la manija para transporte.

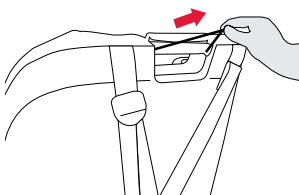

3. **Desenganche** los elásticos del respaldo.

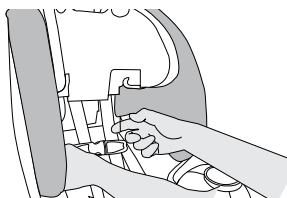

4. **Tire** de la cubierta hacia afuera del asiento de seguridad para niños.

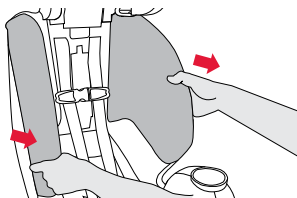

### *Cómo retirar la cubierta inferior de la protección lateral*

1. **Abra** el CLICKTIGHT. **Desenganche** el elástico de la parte delantera del asiento.

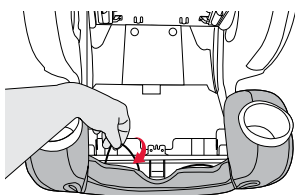

- Tire** de la cubierta para alejarla del área del camino del cinturón.
- Tire** de la cubierta hacia arriba y colóquela sobre los portavasos.

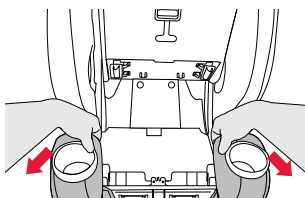

### **Cómo remover la cubierta de la barra anti-rebote**

*(Para modelos con la barra anti-rebote)*

- Abra** el CLICKTIGHT.
- Desenganche** las bandas elásticas de la parte delantera del asiento.
- Remueva** la barra anti-rebote. Presione el botón rojo interno. Jale la barra anti-rebote hacia un lado. Repita el procedimiento en el lado contrario.
- Desenganche** las pequeñas correas elásticas de las lengüetas de plástico.
- Tire** de la cubierta.

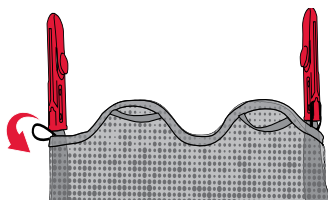
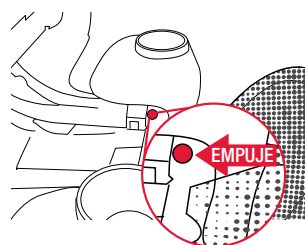
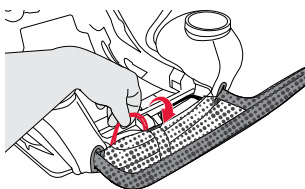

### **Cómo instalar la cubierta**

*Cómo instalar la cubierta inferior de la protección lateral*

- Inserte** la cubierta por el camino del cinturón con orientación **HACIA ATRÁS**.
- Tire** por encima de los portavasos para que la cubierta quede por debajo de los portavasos.
- Tire** de la cubierta alrededor de la parte frontal de la carcasa.

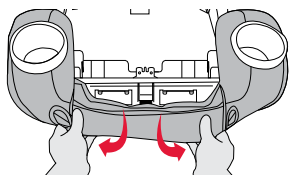
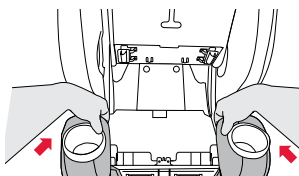
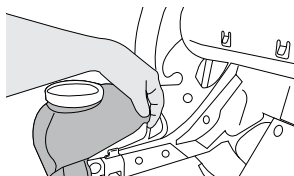

4. **Fije** los elásticos a los ganchos de la carcasa.

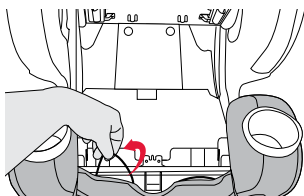

### *Cómo instalar la cubierta superior de la protección lateral*

1. **Dirija** el elástico hacia arriba y alrededor de la manija para el transporte.

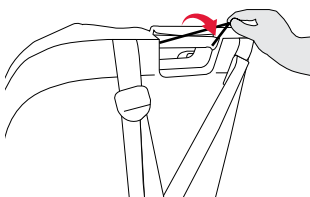

2. **Inserte** la cubierta en el resto del asiento de seguridad para niños.

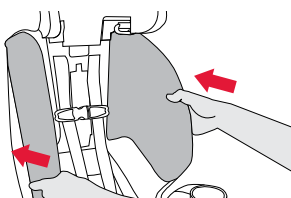

3. **Fije** los lazos elásticos a los ganchos del respaldo.

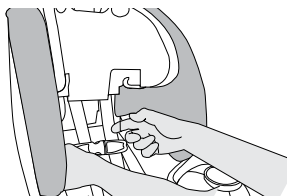

### *Cómo instalar la cubierta de la bandeja del asiento*

1. **Abra** el CLICKTIGHT y deslice la hebilla a través de la almohadilla para el vientre.

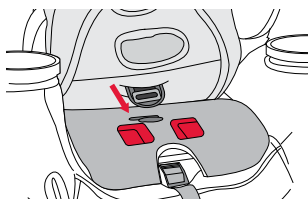

2. **Dirija** la hebilla a través de la ranura de la funda apropiada. Consulte cómo ajustar la posición de la hebilla en la página 12.



4. **Fije** las bandas elásticas a los ganchos en la parte inferior del CLICKTIGHT.

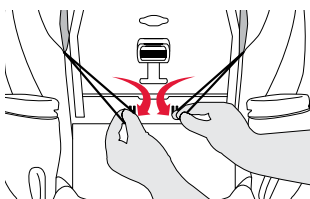

5. **Cierre** el CLICKTIGHT.

- Dirija** la parte inferior del arnés a través de las ranuras y vuelva a colocar los sujetadores.

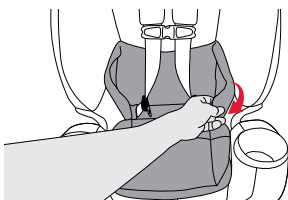

### *Cómo instalar la tapa del reposacabezas*

- Levante** el reposacabezas a la posición más alta. **Inserte** ambos lados de la cubierta del reposacabezas debajo y alrededor de la espuma del reposacabezas.

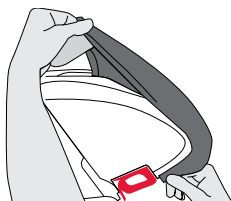

- Dirija** la correa elástica alrededor del ajustador del reposacabezas.

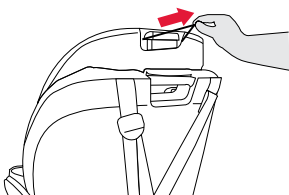

- Deslice** las correas del arnés a través de las ranuras de la funda y cierre los sujetadores.

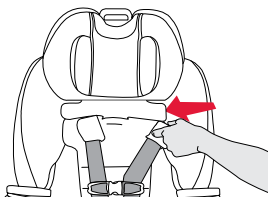

### *Cómo instalar la cubierta de la barra anti-rebote* (Para modelos con la barra anti-rebote)

- Deslice** la cubierta en la parte negra de la barra anti-rebote.

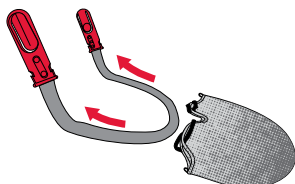

- Enganche** las pequeñas correas elásticas a las lengüetas de plástico.

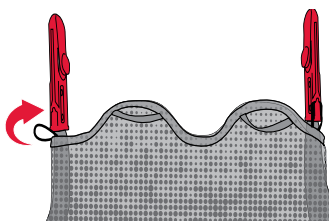

- Instale** la barra anti-rebote. **Inserte** la barra anti-rebote en los dos (2) orificios que se encuentran en el frente del asiento.

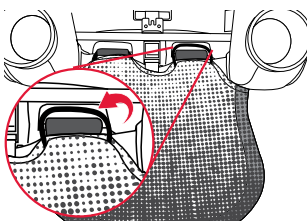

- Enganche** las bandas elásticas de la cubierta en los ganchos de la carcasa.

- Tire** de la barra anti-rebote para asegurarse de que esté bien ajustada.



# Limpieza

---

## Carcasa

- LIMPIE CON ESPONJA la carcasa usando agua tibia y jabón suave.
- SEQUE CON TOALLA

- NO**
- Use limpiadores abrasivos.

## Cubierta

- Consulte la etiqueta de cuidado del producto para las instrucciones de lavado.
- Si la etiqueta de cuidado indica que se puede lavar a máquina, siempre consulte [us.britax.com/faqs](http://us.britax.com/faqs) para obtener información importante sobre el cuidado.

- NO**
- Blanqueador
  - Plancha

## Arnés

- LIMPIE CON ESPONJA el arnés usando agua tibia y jabón suave.
- SEQUE CON TOALLA

- NO**
- Desarmar el arnés
  - Blanqueador
  - Lavar a máquina
  - Secar a máquina
  - Plancha

## Hebilla del Arnés

- ENJUAGUE BIEN la hebilla con agua tibia.
- PRUEBE LA HEBILLA abrochando y desabrochando hasta que se oiga un clic después de insertar cada lengüeta de la hebilla. Si no se oyen los clic, repita el procedimiento de limpieza.
- SEQUE CON TOALLA

- NO**
- Remojar
  - Lubricar
  - Utilizar solventes
  - Usar jabón o detergentes domésticos

# Garantía

---

Este asiento de seguridad para niños fue fabricado por Britax Child Safety, Inc. ("Britax"). En la medida en que lo permita la ley, Britax garantiza este producto al comprador minorista original de la siguiente manera:

## **GARANTÍA LIMITADA DE UN AÑO**

Este producto está garantizado contra materiales o mano de obra defectuosos durante un año a partir de la fecha de compra original. Se requiere prueba de compra. Su solución única para esta garantía es que Britax, a su elección, proporcione componentes de reparación o reemplazo para este producto. Britax se reserva el derecho a suspender, cambiar o sustituir las telas, las piezas, los modelos y los productos. Los productos Britax comprados a minoristas no autorizados, sitios de subastas en línea o como artículos de segunda mano no están cubiertos por la garantía.

Para hacer una reclamación bajo esta garantía, debe comunicarse con Britax Consumer Services al 1-888-427-4829 o al 1-704-409-1699 o escribimos a la dirección que aparece en la contraportada de este folleto.

## **POR FAVOR COMPLETE Y ENVÍE POR CORREO LA TARJETA DE REGISTRO DE PROPIETARIO DENTRO DE LOS (30) DÍAS DE LA COMPRA**

También puede registrarla en línea en [us.britax.com/registration](http://us.britax.com/registration).

## **LIMITACIONES DE LA GARANTÍA**

Esta garantía no incluye daños que surjan de la negligencia, el mal uso o un uso no conforme a las instrucciones del producto.

El uso de fundas, insertos, juguetes, accesorios, o dispositivos de ajuste no fabricados por Britax no está aprobado por Britax. Su uso podría causar que este asiento de seguridad para niños no cumpla con las Normas Federales de Seguridad para Vehículos Motorizados o que no funcione según lo previsto en un choque. Su uso puede anular la garantía de Britax.

## **LIMITACIÓN DE DAÑOS**

La garantía y los recursos establecidos anteriormente son exclusivos y sustituyen a todos los demás, ya sean orales o escritos, expresos o implícitos. En ningún caso Britax, o el minorista que vende este producto, será responsable ante usted por cualquier daño, incluidos daños incidentales o consecuentes, que surjan del uso o la incapacidad de usar este producto.

## **LIMITACIONES DE LAS GARANTÍAS Y OTROS TÉRMINOS DE LA GARANTÍA Y LAS LEYES ESTATALES**

Cualquier garantía implícita, incluidas las garantías implícitas de comerciabilidad e idoneidad para un fin determinado, se limitará a la duración y los términos de la garantía expresa por escrito. Algunos estados no permiten ciertas exclusiones o limitaciones en las garantías, por lo que es posible que lo anterior no se aplique en su caso. Esta garantía le otorga derechos legales específicos y usted puede tener otros derechos, que varían de un estado a otro. Ni Britax, ni el minorista que vende este producto, autoriza a ninguna persona a crear para él cualquier otra garantía, obligación o responsabilidad en relación con este producto.





Britax Child Safety, Inc.  
4140 Pleasant Road  
Fort Mill, SC 29708 USA

A Britax Childcare company

Tel.: 1-888-427-4829  
Tel.: 1-704-409-1699

[www.Britax.com](http://www.Britax.com)