

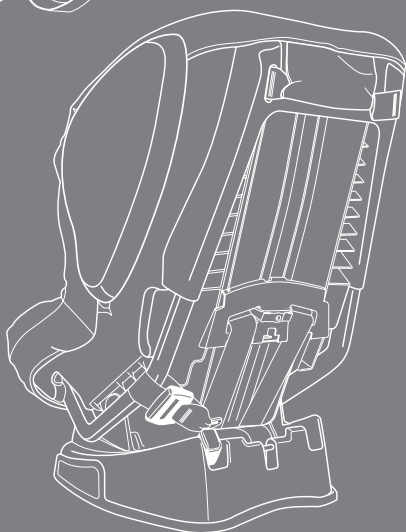

# Advocate<sup>®</sup> 70-G3

## User Guide

### Guía del usuario

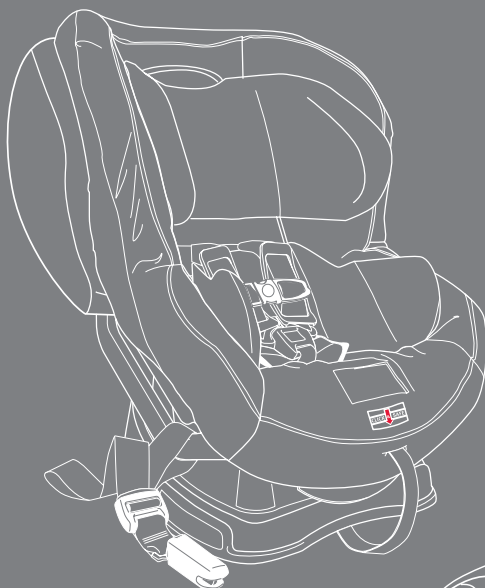

**IMPORTANT:** Thoroughly read and follow all instructions before installing this child seat. Store this user guide in the pocket behind the cover (See features pages for reference).

**IMPORTANTE:** Debe leer atentamente todas las instrucciones antes de instalar el asiento de seguridad para niños. Guarde esta guía del usuario en el bolsillo detrás de la cubierta (utilice las páginas sobre las características de referencia).

<b>Safety Information</b> .....	<b>2</b>
Warnings .....	2
Important Notes .....	3
Certification .....	4
Registration .....	4
Important Child Seat Usage Information .....	4
<b>Vehicle Compatibility</b> .....	<b>6</b>
Compatible Vehicle Seat Belts .....	6
Incompatible Vehicle Seat Belts .....	8
Vehicle Seating Positions .....	9
<b>Child Seat Features</b> .....	<b>10</b>
<b>Child Seat Functions</b> .....	<b>12</b>
Click & Safe® Snug Harness Indicator .....	12
HUGS™ Energy-Absorbing Stitching.....	12
Adjusting the Harness Height.....	13
Adjusting the Buckle Position .....	13
Fastening the Buckle.....	14
Releasing the Buckle.....	14
Using the Chest Clip .....	14
Using the Lock-Offs .....	14
Infant Body Pillow .....	15
Recline Positions .....	15
Using the Lower Anchors and Tethers for Children (LATCH) .....	16
Using the Lower Connectors .....	17
Using the Energy-Absorbing Versa-Tether® .....	17
<b>Rear-Facing Installation</b> .....	<b>20</b>
LATCH Installation .....	20
Lap-Shoulder Belt Installation.....	22
Lap Belt Installation .....	24
<b>Forward-Facing Installation</b> .....	<b>26</b>
LATCH Installation .....	26
Lap-Shoulder Belt Installation.....	28
Lap Belt Installation .....	30
<b>Aircraft Installation</b> .....	<b>32</b>
<b>Securing Your Child</b> .....	<b>33</b>
<b>Care and Maintenance</b> .....	<b>34</b>
<b>Tips and Troubleshooting</b> .....	<b>40</b>
<b>Warranty</b> .....	<b>41</b>

# WARNING!

DEATH or SERIOUS INJURY can occur:

- Use only in a rear-facing position when using it with an infant weighing less than 20 lbs (9.1 kg).
- Use only with children who weigh between 5 and 70 lbs (2.3 – 31.8 kg) and whose height is 49 in. (124.5 cm) or less. Use rear-facing for children who weigh between 5 and 40 lbs (2.3 – 18.1 kg). Use forward-facing for children who weigh between 20 and 70 lbs (9.1 – 31.8 kg).
- Snugly adjust the belts provided with this child restraint around your child. A snug strap should not allow any slack. It lies in a relatively straight line without sagging. It does not press into the child's flesh or push the child's body into an unnatural position.
- Secure the top anchorage strap provided with this child seat.
- Secure this child restraint with the vehicle's child restraint anchorage system if available, or with a vehicle seat belt.
- Follow all instructions on this child restraint and in the written instructions located in the pocket behind the cover.
- Register your child restraint with the manufacturer.
- This child seat must be reclined to position 3 when installed rear-facing (see page 15).
- Use the inner buckle slot when installed rear-facing with vehicle seat belt.
- Use the outer buckle slot when installing the child seat forward-facing with a child weighing 30 lbs (13.6 kg) and above or if the buckle is under the child in the inner position.
- When installing in forward-facing mode this child seat must be in position 1 or position 2 (see page 15).
- HUGS™ chest pads must be used in forward-facing mode. Removal of HUGS is optional only for rear-facing mode to ensure a snug fit for small infants (approximately 3 months old or less).
- To prevent injury due to deterioration or hidden damage, discontinue use of this child seat if it is older than seven years or has been in a moderate or severe crash (see page 3). See *Serial Number and Manufactured Date Label* on child seat (page 11).
- This child seat must not be used in the home, in boats, or other non-certified applications.
- Based on crash statistics, the National Highway Traffic Safety Administration (NHTSA) recommends that parents select the back seat as the safest location for a properly installed child seat. Please study *Vehicle Seating Positions* on page 25 to ensure your child's safety and consult your vehicle owner's manual.
- Secure this child seat even when it is not occupied. In a crash, an unsecured child seat may injure vehicle occupants.
- When using in a vehicle with air bags, refer to your vehicle owner's manual for child seat installation instructions and precautions.
- Never use the harness adjuster strap to lift or carry this child seat. Doing so could cause damage to harness adjuster and webbing. Always carry this child seat by its shell or tether straps.

- The primary protection for occupants of a vehicle in a collision is the body of the vehicle itself; a child seat will not protect a child when a vehicle is seriously impacted. However, correctly installed, a child seat will substantially improve chances for survival in most crashes. Make sure all users fully understand the correct ways to use this child seat in a vehicle.
- Refer to your vehicle owner's manual or contact the vehicle manufacturer for the maximum weight rating for their lower anchors. Use vehicle seat belt (not lower connectors) for installations with children who weigh more than the vehicle lower anchor limit. Unless specified otherwise by the vehicle manufacturer, assume a 40 lb (18.1 kg) child is the vehicle lower anchor limit.
- Prevent the Side Impact Cushions from being punctured. Puncture damage will cause the cushions not to perform as intended in a crash.
- The use of non-Britax Child Safety, Inc., covers, inserts, toys, accessories, or tightening devices is not approved by Britax. Their use could cause this child seat not to perform as intended in a crash.

## Important Notes

- Verify that the child seat is securely installed and the harness is properly adjusted around the child each time the child seat is used.
- Discontinue use of this child seat if it has been in a moderate or severe crash. It is not necessary to replace a car seat after a **minor** crash defined by the US National Highway Traffic Safety Administration (NHTSA) as:
  - \* The vehicle is driveable from the crash site; *and*
  - \* The vehicle door nearest the child seat was not damaged; *and*
  - \* No vehicle occupants were injured; *and*
  - \* There is no visible damage to the child seat; *and*
  - \* The airbags (if present) did not deploy.
- Adjust the harness to fit the clothes the child is wearing. Remove bulky coats and/or jackets before putting the child in child seat.
- Cover the child seat when the vehicle is parked in direct sunlight. Metal parts of child seat could become hot enough to burn a child.
- Store the child seat in a safe place when it is not being used. Avoid placing heavy objects on top of it.
- Do not leave children alone in a vehicle, even for a short time.
- Do not, except as described in this booklet, attempt to disassemble any part of the child seat or change the way the harness or vehicle's seat belts are used.
- Do not leave loose objects, e.g. books, bags, etc., in the back of a vehicle. In the event of a sudden stop, loose objects will keep moving, potentially causing serious injuries.
- Do not leave folding vehicle seats unsecured or unlatched. In the event of a sudden stop, a loose seat back could cause the child seat not to perform as intended.
- Do not allow children to play with this child seat.
- Do not use anything to raise the child seat off vehicle seat except as described in these instructions. Their use could cause the child seat not to perform as intended in a crash.

## Certification

This child seat system conforms to all applicable Federal Motor Vehicle Safety Standards (FMVSS 213). **This Restraint is Certified For Use in Motor Vehicles and Aircraft.**

## Registration

Child restraints could be recalled for safety reasons. You must register this restraint to be reached in a recall. Send your name, address, e-mail address if available and the restraint's model number and manufacturing date to Britax Child Safety, Inc. P.O.Box 91167 Allentown, PA 18109-9925, or call 1-888-427-4829, or register online at [www.BritaxUSA.com/registration](http://www.BritaxUSA.com/registration). For recall information, call the U.S. Government's Vehicle Safety Hotline at 1-888-327-4236 (TTY 1-800-424-9153), or go to <http://www.NHTSA.gov>.

For your convenience, record all the information about your child seat below. Refer to the Serial Number & Manufactured Date Label for all information, see page 11.

Model Name and Number: \_\_\_\_\_

Serial Number: \_\_\_\_\_

Batch Number: \_\_\_\_\_

Date of Manufacture: \_\_\_\_\_

## Important Child Seat Usage Information

### Rear-Facing: 5 – 40 lbs (2.3 – 18.1 kg)

American Academy of Pediatrics recommends: All infants and toddlers should ride in a Rear Facing Car Seat until they are 2 years of age or until they reach the highest weight or height allowed by their car seat manufacturer.

Britax strongly recommends that children ride rear-facing to the highest weight or height specified.



**WARNING! REAR-FACING** use of this child seat is **ONLY** for children who meet **ALL** of the following requirements. If the child cannot be secured within these requirements because they are too small, use of the infant positioning insert or selection of a different child seat (such as an infant car seat) may be required. If the child cannot be secured within these requirements because the child is too large, review the forward-facing guidelines on page 5.

**An infant positioning insert may be necessary for small infants to achieve a snug fit if the child is under 12 lbs (5.4 kg) and the lowest harness slots fall above the infants shoulders.** The infant positioning insert is sold separately at select retailers and on [www.britaxusa.com](http://www.britaxusa.com).

The included infant body pillow may be used to achieve better fit and support for smaller infants. See page 15.



Use rear-facing with children:

- who weigh 5 – 40 lbs (2.3 – 18.1 kg) **and**
- when the top of the child's head is at least 1 in. (2.5 cm) below the top of the child seat shell (Fig. A) **and**
- when the harness straps are at or slightly below the child's shoulders (Fig. A).

**IMPORTANT:** See [Adjusting the Harness Height](#) on page 13.

### Forward-Facing: 20 - 70 lbs (9.1 – 31.8 kg)

Britax strongly recommends that children should be secured with a harness system until they exceed the weight or height limits specified.



**WARNING! FORWARD-FACING** use of this child seat is **ONLY** for children who meet **ALL** of the requirements below. If the child cannot be secured within these requirements because they are too large, another type of child seat (such as a booster) may be required. If the child cannot be secured within these requirements because the child is too small, review the rear-facing information above.

Use forward-facing only with children:

- who weigh 20 – 70 lbs (9.1 – 31.8 kg) **and**
- who are 49 in. (124.5 cm) or less in height **and**
- when the top of the ears are below the top of the child seat shell **and**
- when the harness straps are at or above the child's shoulders, parallel to level ground (Fig. B).

**IMPORTANT:** When using position 2, it may be necessary to adjust the harness to a higher position than when the seat is in position 1. See [Adjusting the Harness Height](#) on page 13.

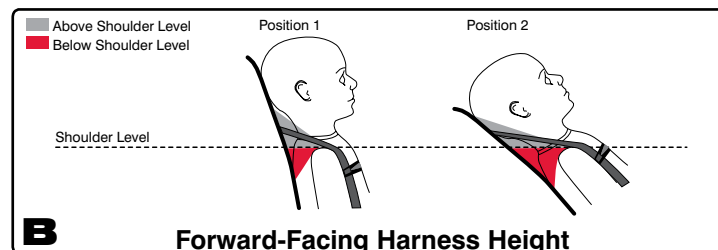

**B**

Forward-Facing Harness Height

### Compatible Vehicle Seat Belts

**NOTE:** The information in this section only applies to installation with vehicle seat belts.

Vehicle seats and seat belts differ from vehicle to vehicle. Refer to your vehicle owner's manual for specific information about your vehicle seat belts and their use with child seats.

#### Lap-Shoulder (3-Point) Belt

##### 1. ALR (Automatic Locking Retractor) with Sliding Latch Plate

**a** Has a latch plate that freely slides along the vehicle seat belt webbing.

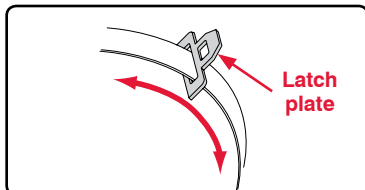

**b** Has a retractor that stops the belt from being pulled out again once the belt webbing has been pulled out at least 24 in. (61 cm).

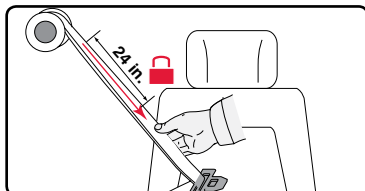

**c** Tightens by feeding the belt webbing back into the retractor.

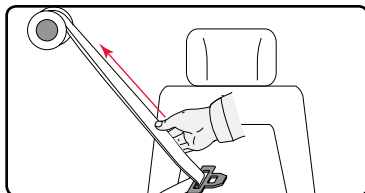

##### 2. ELR (Emergency Locking Retractor) with Locking Latch Plate

**a** Has a latch plate that locks the vehicle belt.

\* This type of latch plate locks the vehicle belt when the vehicle belt and latch plate lie flat. When using this type of vehicle belt with a child seat, ensure the latch plate and vehicle belt lie flat against the child seat or the vehicle belt may remain unlocked.

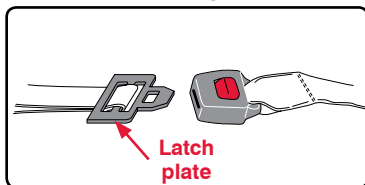

**b** Has a retractor that locks only in an emergency situation such as sudden stop or crash.

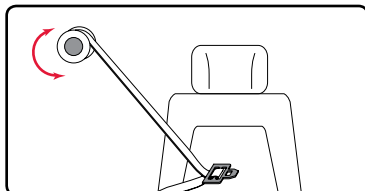

##### 3. Switchable Retractor in ALR Mode with Sliding Latch Plate

**a** Has a latch plate that freely slides along the vehicle seat belt webbing.

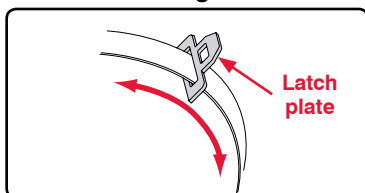

**b** Has a retractor that can be switched to function as an ALR. Pull the belt all the way out of the retractor to set the automatic locking function.

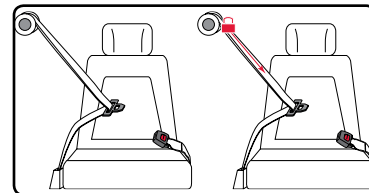

\* To use a child seat with this type of vehicle seat belt, you will need to switch to the ALR mode or use child seat lock-offs.

##### 4. ELR (Emergency Locking Retractor) with a Sliding Latch Plate

**a** Has a latch plate that freely slides along the vehicle seat belt webbing.

**b** Has a retractor that locks only in an emergency situation such as sudden stop or crash.

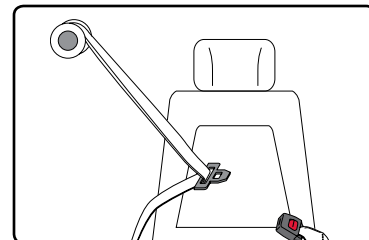

**IMPORTANT:** This belt type requires the use of the lock-offs built into the seat for rear and forward-facing installations. See page 14 for information on using the lock-offs.

#### Lap Belt

##### 5. ALR (Automatic Locking Retractor)

**a** Has a latch plate that is sewn into the webbing.

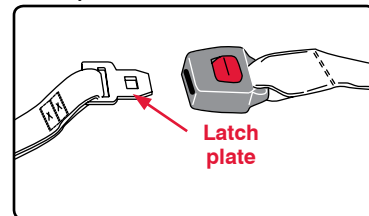

**b** Has a retractor that stops the belt from being pulled out again once the belt webbing has been pulled out at least 24 in. (61 cm).

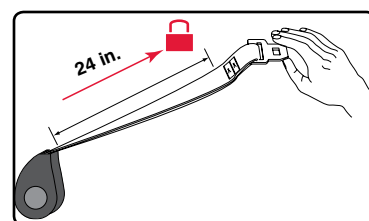

**c** Tightens by feeding the belt webbing back into the retractor.

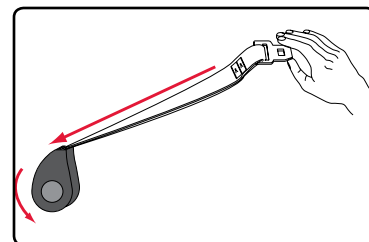

### 6. Locking Latch Plate

- a Has a latch plate that prevents the webbing from becoming loose.

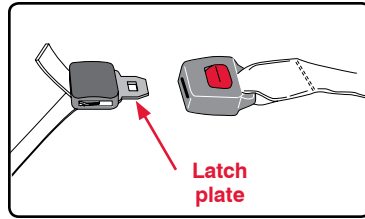

- b Tightens by pulling on the belt webbing.

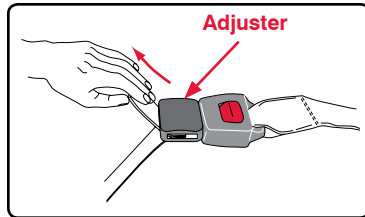

### Incompatible Vehicle Seat Belts

**! WARNING!** The following types of vehicle seat belts are **NOT** compatible with this child seat. If any of the belt types listed below are in the chosen seating position, choose another vehicle seating position or check your vehicle owner's manual for information on installing a car seat in your vehicle.



- 1** Lap-shoulder belts with top or bottom anchor points on the vehicle door.



- 2** Motorized, automatic vehicle seat belts.



- 3** Lap-shoulder belts that have a separate retractor each for the lap section and shoulder section.



- 4** Inflatable lap-shoulder belts.



- 5** Lap belts forward of the vehicle seat bight.



- 6** Lap belts with a sewn-in latch plate that have a retractor that locks only in case of a sudden stop.

### Vehicle Seating Positions

**! WARNING!**





DO NOT place child seat rear-facing in the front seat of a vehicle with a passenger air bag unless deactivated. DEATH or SERIOUS INJURY can occur. See your vehicle owner's manual for child seat installation instructions. The back seat is the safest place for children 12 and under.

Some vehicles have no seating positions which are compatible with this child seat. If in doubt, contact the vehicle manufacturer for assistance.

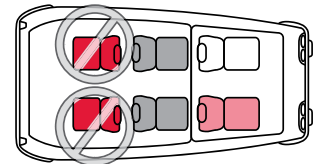
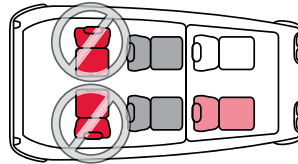
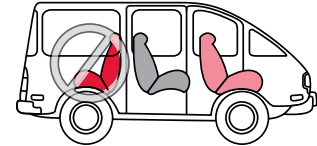
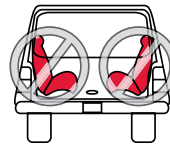
Forward-facing vehicle seats **MUST** be used with this child seat. Side-facing or rear-facing seats **CANNOT** be used. See the diagram below.

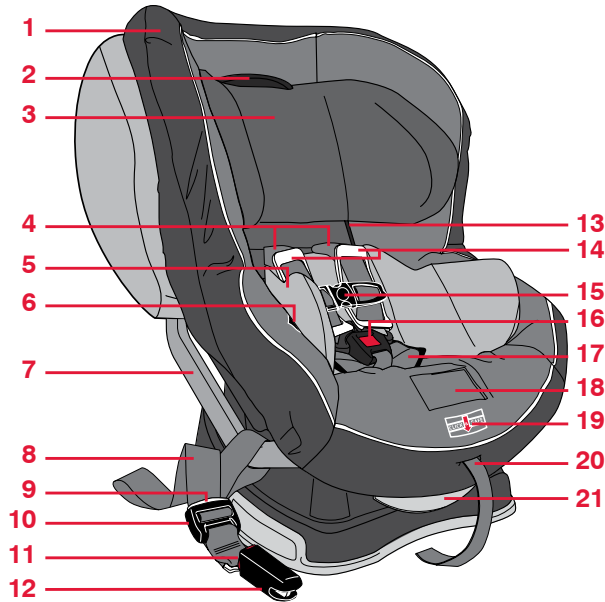



- 1 Cover
- 2 Harness Height Adjuster
- 3 Head Restraint
- 4 Comfort Pads
- 5 Infant Body Pillow
- 6 Harness Holder
- 7 Lower Connector Bar
- 8 Lower Connector Strap (LATCH component)
- 9 Lower Connector Adjuster Release Button (LATCH component)
- 10 Lower Connector Adjuster (LATCH component)
- 11 Lower Connector Release Button (LATCH component)
- 12 Lower Connector (LATCH component)
- 13  User Guide Storage (in pocket behind cover)
- 14 HUGS™ Chest Pads with SafeCell Technology®
- 15 Chest Clip
- 16 Harness Buckle
- 17 EZ-Buckle System Belly Pad
- 18 Harness Adjuster Lever (under cover)

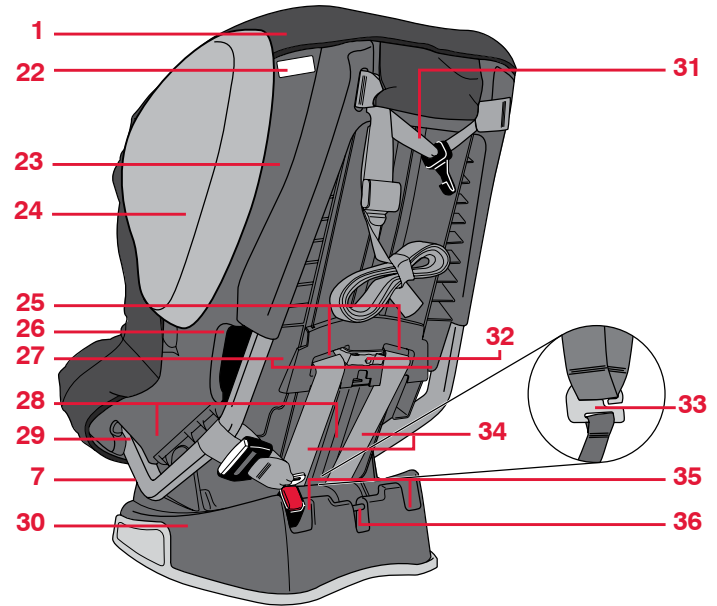

- 19 Click & Safe® Snug Harness Indicator (under cover)
- 20 Harness Adjuster Strap
- 21 Recline Adjustment Handle
- 22 Serial Number & Manufactured Date Label
- 23 Shell
- 24 Side Impact Cushion
- 25 Harness Slots
- 26 Forward-Facing Belt Slot
- 27 Forward-Facing Lock-Offs (Red – under cover on front of shell)
- 28 Rear-Facing Lock-Offs (Blue – under cover on front of shell)
- 29 Rear-Facing Belt Slot
- 30 Base with SafeCell Technology®
- 31 Energy-Absorbing Versa-Tether® (Top Anchorage Strap - LATCH component)
- 32 HUGS™ Strap and Clip
- 33 Harness Yoke
- 34 Harness Straps
- 35 Lower Connector Storage
- 36 Versa-Tether® Carry Clip

## Click & Safe® Snug Harness Indicator

**IMPORTANT:** See pages 32 – 33 for detailed instructions on securing your child.

The Click & Safe® is an audible indicator to help determine when the child seat harness is within range of appropriate snugness. The Click & Safe is a secondary feature. Parents should be aware of what amount of snugness is appropriate in the harness. The harness should have a comfortable but snug fit around the child. A snug strap should not allow any slack. It lies in a relatively straight line without sagging. It does not press on the child's flesh or push the child's body into an unnatural position. You should not be able to pinch excess webbing.

The Click & Safe is designed to sense tension when the adjuster strap is pulled. Ensure all slack has been removed from the child's hips and that the harness straps are correctly positioned at the child's shoulders so the Click & Safe will provide the most accurate reading. Follow the steps below to tighten the harness.

### To tighten the harness:

- 1 Remove any bulky clothing from your child before tightening the harness.
- 2 Check for proper harness height.
- 3 Remove slack in the harness from around child's upper thighs.
- 4 Remove slack in the harness between the HUGS™ chest pads and buckle.
- 5 Pull the harness adjuster strap up and away from the child seat until a click is heard. **The Click & Safe® indicator will click when the harness is within range of appropriate snugness.**

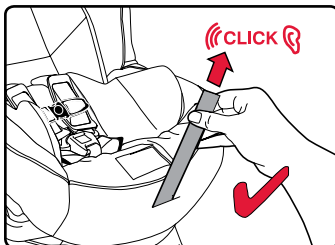

**NOTE:** If there is still slack in the harness, repeat steps 1–4 then pull the adjuster strap up and away from the child seat again until another click indicates a snug harness. It may be necessary to double check to confirm that the harness is within range of appropriate snugness. Always confirm a snug fit by attempting to pinch excess webbing.



### Checklist

- ✓ Check that the harness is buckled and secure.
- ✓ Check that the harness is snug and you can not pinch excess.

## HUGS™ Energy-Absorbing Stitching

The HUGS strap can indicate when the child seat has been in a moderate or severe crash (see page 3) and replacement of the child seat is necessary.

If one or both of the energy-absorbing stitches on the HUGS strap are ripped, the seat is no longer acceptable for use.

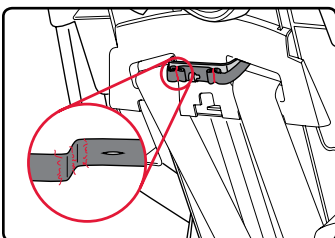

**IMPORTANT:** Discontinue use of child seat if it has been involved in a moderate or severe crash, regardless of whether the stitching is ripped or not.

## Adjusting the Harness Height

- 1 Loosen the harness.
  - a Lift harness adjuster lever
  - b Grasp the chest clip and pull outward
  - \* Connect the chest clip for easier adjustment.
- 2 Squeeze the harness height adjuster, slide the harness into the desired position and release.
  - \* Ensure the harness has locked into position.

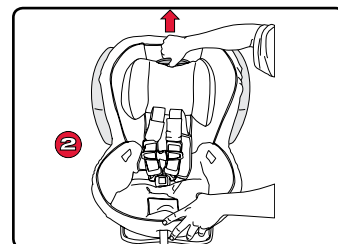
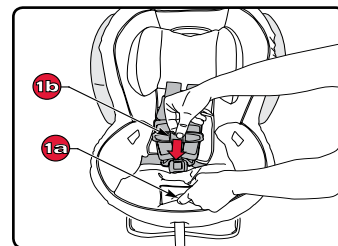

**NOTE:** In rear-facing mode, always position the harness straps at or below your child's shoulders. See pages 4 – 5.

In forward-facing mode, always position the harness straps at or above your child's shoulders. See page 5.

## Adjusting the Buckle Position

### IMPORTANT:

- ALWAYS position the buckle in the inner slot for rear-facing use when using a vehicle seat belt installation.
- The vehicle belt must pass in front of the buckle strap for rear-facing use.
- Position the buckle in the slot closest to but not under the child for rear-facing use when using the LATCH installation.
- NEVER leave the buckle in the adjustment slot.
- Use the outer buckle slot when installing the child seat forward-facing with a child weighing 30 lbs (13.6 kg) and above or if the buckle is under the child in the inner position.

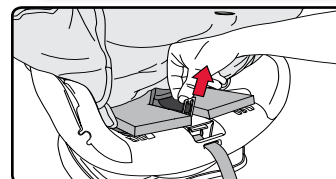
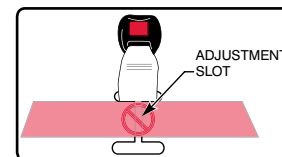

- 1 Unbuckle the harness. Remove the belly pad and buckle. See page 42, steps 1a - 1d.

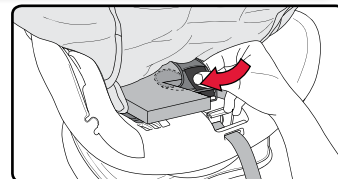

- 2 Route the belly pad and buckle through the desired slot in the cover.
  - \* Slide the end of the belly pad under the comfort foam.

- 3 Slide the buckle retainer into the front buckle slot and slide into the corresponding buckle position. Ensure the red release button faces out. Replace cover.

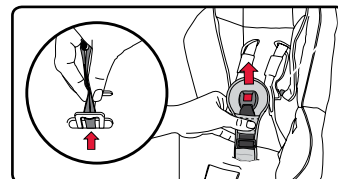



### Fastening the Buckle

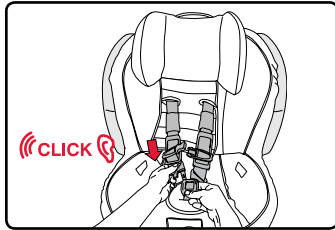

Insert one tongue at a time into the buckle.

**NOTE:** Proper connection is confirmed with a click after inserting each buckle tongue.

### Releasing the Buckle

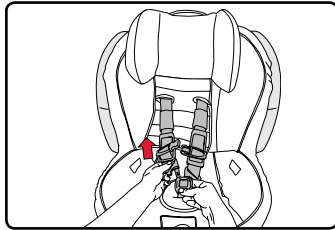

Press the release button and pull the tongues from the buckle.

**NOTE:** Periodically clean the buckle to ensure proper operation. See page 42.

### Using the Chest Clip

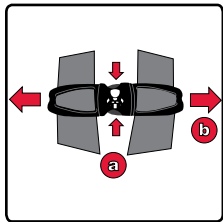

- 1 Open the chest clip.
  - a Press tabs
  - b Pull apart

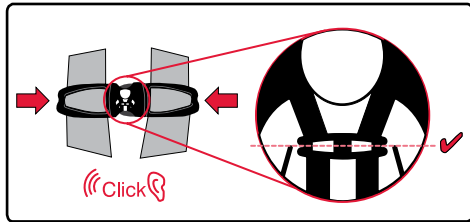

- 2 Push together to fasten.
 

**NOTE:** Always position the chest clip at armpit level.

### Using the Lock-Offs

**IMPORTANT:** Both parts of the lock-off must be opened to secure a vehicle belt.

#### To Open:

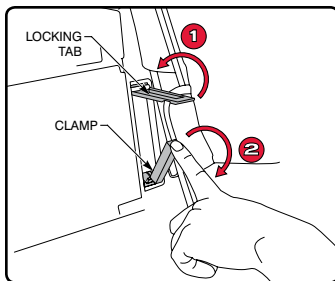

- 1 Open the locking tab.
- 2 Open the clamp.

#### To Close:

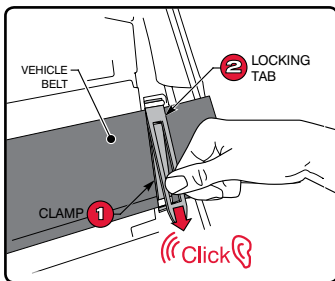

- 1 Close the clamp over the vehicle belt.
- 2 Slide your palm or thumb along the locking tab until a click is heard.

### Infant Body Pillow

The infant body pillow is designed to provide better fit and comfort for infants using this child seat. Fold the flaps in for additional side support.

**NOTE:** Remove the infant body pillow after the child can sit comfortably in the child seat without additional support.

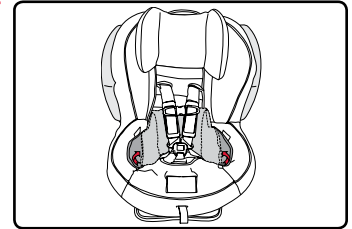

### Recline Positions

This child seat has 3 positions. To adjust, pull the recline handle then rotate the child seat shell into the desired position. Release the recline handle, then verify the child seat has locked into position.

**NOTE:** Set the recline position **BEFORE** installing.

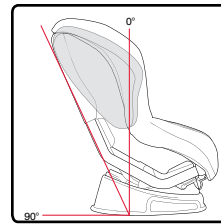

Position 1

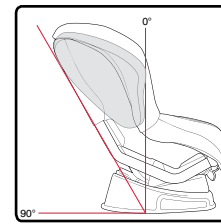

Position 2

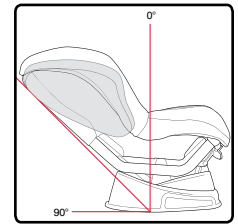

Position 3

### Rear-Facing

When installed in the rear-facing position, the child seat should be reclined at least 30° from vertical for children and up to 45° from vertical for infants unable to maintain head and neck control (not to exceed 45°) when the car is parked on a level surface. When installing the seat in rear-facing mode, recline the seat to position 3 and use the guide line on the child seat to help achieve an acceptable recline angle for rear-facing installations.

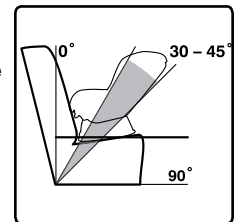

### Forward-Facing

**IMPORTANT:** In forward-facing installations, it is important that the base of the child seat rests completely flat on the vehicle seat. As illustrated below, it is permissible to allow up to 20% or 3 in. (7.6 cm) of the base to hang over the edge of the vehicle seat. Some vehicle seats do not allow enough of the child seat base to contact the vehicle seat. If this is the case, adjust the recline angle to a more upright position. Not doing so could cause the child seat not to perform as intended.

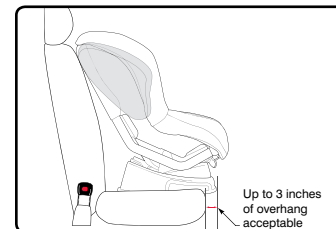

Acceptable overhang

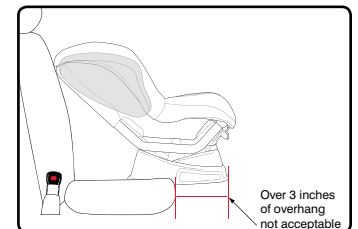

Unacceptable overhang

## Using the Lower Anchors and Tethers for Children (LATCH)

The Lower Anchors and Tethers for Children or LATCH, is a system available on this child seat that offers an alternative to vehicle seat belt installation methods. See pages 10 and 11 for LATCH components on this child seat.

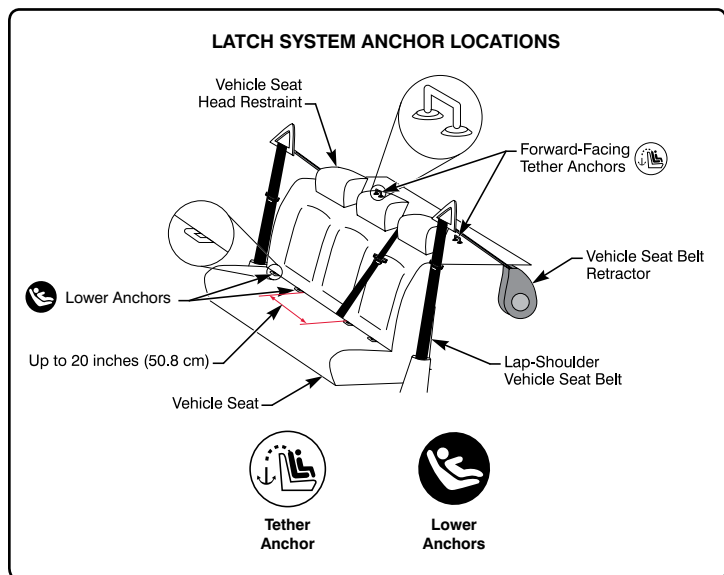

The figure above shows typical locations for lower anchors and tether anchors in a vehicle. Check your vehicle owner's manual to learn if it is equipped with LATCH, the maximum weight rating for the lower anchors, and for information on the lower anchor locations and seating positions available for use with this child seat.

Standard vehicle seat spacing between LATCH anchors is 11 in. (27.9 cm). This child seat can be used in a seating position with up to 20 in. (50.8 cm) of space between the LATCH anchors if the vehicle manufacturer allows.



**WARNING!** In some cases, the vehicle head restraint can prevent the child seat head pad from being raised high enough to properly adjust the harness for the fit of your child when using a forward facing reclined position. **DO NOT** force the child seat head pad past the vehicle head restraint. Doing so could cause the child seat not to perform as intended. If the location of the vehicle head restraint interferes with the child seat head pad, raise or remove the vehicle head restraint. If the vehicle head restraint cannot be removed, move the child seat to the upright position or try a different seating location.



## Using the Lower Connectors

### Where to find the Lower Connectors

The lower connectors are located in the back of the base of the child seat. Store the connectors in the slots when not in use.

### To remove the lower connector from the storage slot or lower anchor:

- 1 Press and hold the red release button.

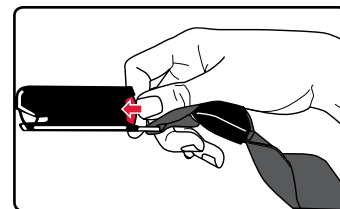

- 2 Pull the lower connector from the storage slot or lower anchor.

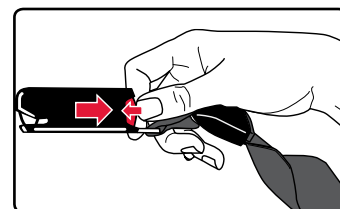

### To attach the lower connector to the storage slot or lower anchor:

Firmly push the lower connector into the slot or lower anchor until a click is heard.

**NOTE:** The lower connectors store top down in the slots.

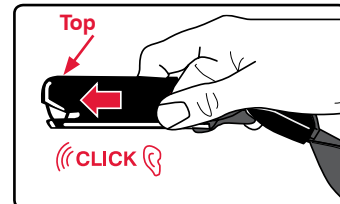

## Using the Energy Absorbing Versa-Tether®



**WARNING!** Failure to follow the guidelines below may cause the child seat not to perform as intended:

- Britax recommends that the Versa-Tether is used at all times. Using the tether will improve the stability of your child seat and reduce the risk of injury.
- Attach the Versa-Tether only to tether anchors identified by your vehicle manufacturer as tether anchorage points. Only use the designated tether anchor for each seating position.
- If your vehicle does not currently have a tether anchor attachment, refer to your vehicle owner's manual or contact your vehicle manufacturer for assistance. **DO NOT** modify your vehicle without advice from your vehicle manufacturer.
- Store the Versa-Tether in the pouch on the back of the child seat when not in use. **DO NOT** install the child seat with the Versa-Tether attached to the carry clip.

Tether anchor locations vary from vehicle to vehicle. Check your vehicle owner's manual and look for the tether anchor symbol shown in the diagram to help identify where the top tether anchor points are located in your vehicle. Britax recommends that the tether be used at all times when installing the child seat. Using the tether will improve the stability of your child seat and reduce the risk of injury. See the diagrams below for possible rear- and forward-facing Versa-Tether installation configurations.

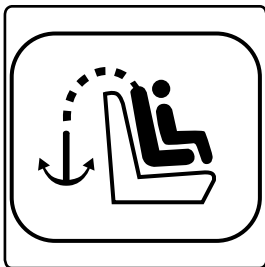

### Tether Configurations

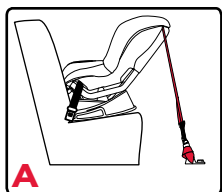

**A** Rear-Facing

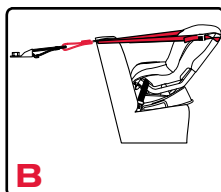

**B** Rear-Facing

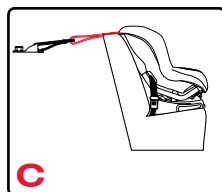

**C** Forward-Facing

### Rear-Facing Tether Connector Strap

Because every vehicle model is different, a location to anchor the tether for rear-facing installations may vary. Use the rear-facing tether connector strap (only configuration "A" above) to assist in creating an anchor point.

- 1 Find a fixed location in the vehicle that is bolted to the floor.

\* If you cannot find a location to create an anchor point, contact the vehicle manufacturer to identify a tether connection point.

- 2 Route the strap through the anchor point.
- 3 Thread the metal D-ring through the loop on the end of the strap.
- 4 Pull the metal D-ring through until the strap is tight.
- 5 Use the D-ring as an attachment point for the tether.

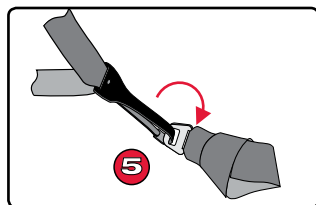
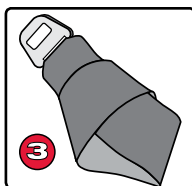

**NOTE:** Store the tether connector strap in the tether pouch when not in use.

### Attaching the Versa-Tether

**IMPORTANT:** The Versa-Tether® carry clip is only for use when you wish to carry the child seat between locations. Do not install the child seat with the Versa-Tether attached to the carry clip. Secure the excess Versa-Tether webbing in the elastic strap during use. Store the Versa-Tether in the storage pouch when not in use. Always ensure any excess webbing is contained within your vehicle.

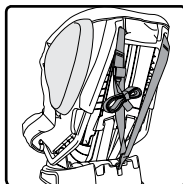

### To attach the Versa-Tether to the carry clip or tether anchor:

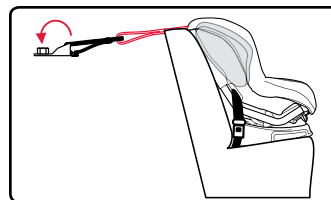

- 1 Firmly press the hook over the carry clip or tether anchor point.

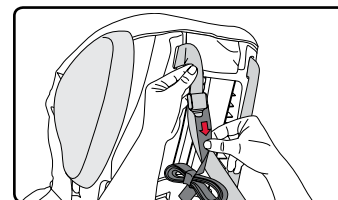

- 2 Pull the loose end of the webbing to remove slack from the Versa-Tether.

**NOTE:** When using as a carry strap, tighten until the strap is comfortable to carry.

### To remove the Versa-Tether from the carry clip:

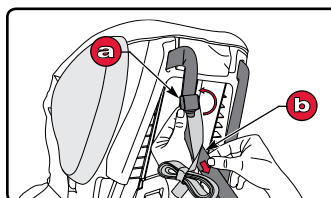

- 1 Loosen the Versa-Tether.
  - a Tilt the lock up
  - b Pull the tether webbing

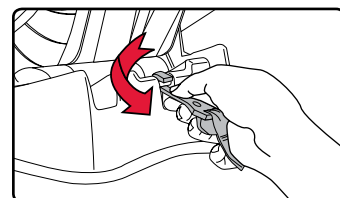

- 2 Remove the Versa-Tether® hook from the carry clip.

The Versa-Tether can indicate when the child seat has been in a moderate or severe crash (see page 3) and replacement of the child seat is necessary.

Figure 1 shows a tether acceptable for continued use (provided the child seat has not been involved in a crash). The colored stitching will be intact and not visible from the back of the seat.

Figures 2 and 3 show examples of when the tether has been damaged and is unacceptable for continued use. If one or both of the loops have pulled through the back of the shell and/or any of the colored stitching has ripped, the child seat is no longer acceptable for use.

**IMPORTANT:** Discontinue use of child seat if it has been involved in a moderate or severe crash, regardless of whether the loops have pulled through the back side of the shell and the colored stitching has been ripped.

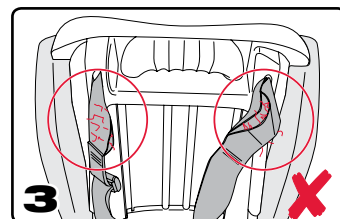
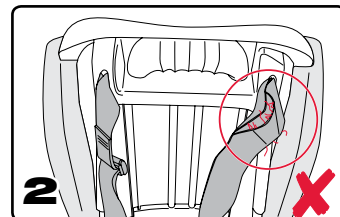
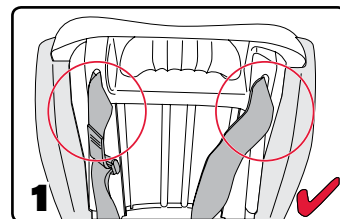

## LATCH Installation



## Before You Begin:

- Check that your vehicle has lower anchors.
  - \* Refer to your vehicle owner's manual or contact the vehicle manufacturer for the maximum weight rating for their lower anchors. Use vehicle belt (not lower connectors) for installations with children who weigh more than the vehicle lower anchor limit. Unless specified otherwise by the vehicle manufacturer, assume a 40 lb (18.1 kg) child is the vehicle lower anchor limit.
- Remove the lower connectors from the storage slots in the base. Press the adjuster release button and pull the strap to full length. Repeat for the second strap.
- Recline this child seat to position 3 and place rear-facing on the vehicle seat (see page 15).
  - \* When properly installed in the rear-facing position, the back angle of the child seat should be at least 30° for children and up to 45° from vertical for infants unable to maintain head and neck control (not to exceed 45°) when the car is parked on a level surface. Use the blue line as a guide to achieve the proper recline angle for rear-facing installations. The blue line will be parallel to the ground when the child seat angle is at the center of the angle range (30 – 45°). If necessary, the proper recline angle can be achieved by placing a rolled towel or pool noodle in the vehicle seat bight.
- Britax recommends that the Versa-Tether is used at all times. Using the tether will improve the stability of the child seat and reduce the risk of injury. Check your vehicle owner's manual for tether anchor locations. See page 18 for possible rear-facing tether configurations.

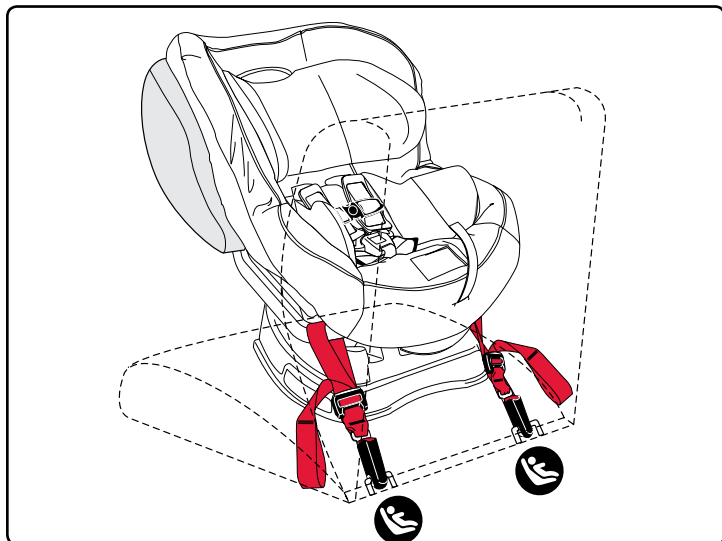
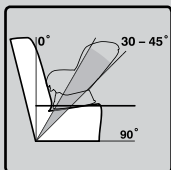

Install with the LATCH as shown above.

- 1 Firmly press the lower connectors onto the adjacent lower anchors.
  - A click confirms attachment.
  - Verify that the lower connector strap is not twisted.

**TIP:** You may need to turn the front of the child seat toward you for easier access to the lower anchors.

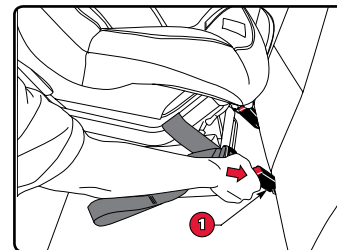

**NOTE:** If a click is not heard when connecting either lower connector, the lower connector strap may be twisted, or there may be debris in the lower connector. Correct either situation before continuing with the installation process.

- 2 Push the child seat down while pulling each lower connector strap to tighten.
- 3 Rear-facing installations can be improved by the use of the Versa-Tether (see pages 17 – 19).

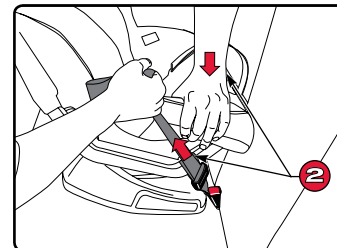

## Checklist

- ✓ Check that all connections are secure.
- ✓ Check that the lower connector straps are not twisted.
- ✓ Check that the child seat cannot be moved front to back or side to side more than 1 in. (2.5 cm) at the belt path. If the child seat is not secure, repeat installation or use a different seating location.
- ✓ Check that the back angle of the child seat is 30° – 45° from vertical (not to exceed 45°) when the car is parked on a level surface.
  - \* If necessary, the proper recline angle can be achieved by placing a rolled towel or pool noodle in the vehicle seat bight.

## Lap-Shoulder Belt Installation



## Before You Begin:

- Check that your vehicle belt is compatible for use with child seats. See pages 6 – 8 for more information.
- \* If your vehicle seat belt system includes a locking feature, use of the lock-offs is not required as long as the vehicle seat belt system is locked. Check your vehicle owner's manual to determine how to lock your vehicle seat belt system when installing a child restraint.
- Recline this child seat to position 3 and place rear-facing on the vehicle seat (see page 15).
- \* When properly installed in the rear-facing position, the back angle of the child seat should be at least 30° for children and up to 45° from vertical for infants unable to maintain head and neck control (not to exceed 45°) when the car is parked on a level surface. Use the blue line as a guide to achieve the proper recline angle for rear-facing installations. The blue line will be parallel to the ground when the child seat angle is at the center of the angle range (30 – 45°). If necessary, the proper recline angle can be achieved by placing a rolled towel or pool noodle in the vehicle seat bight.
- Britax recommends that the Versa-Tether is used at all times. Using the tether will improve the stability of the child seat and reduce the risk of injury. Check your vehicle owner's manual for tether anchor locations. See page 18 for possible rear-facing tether configurations.

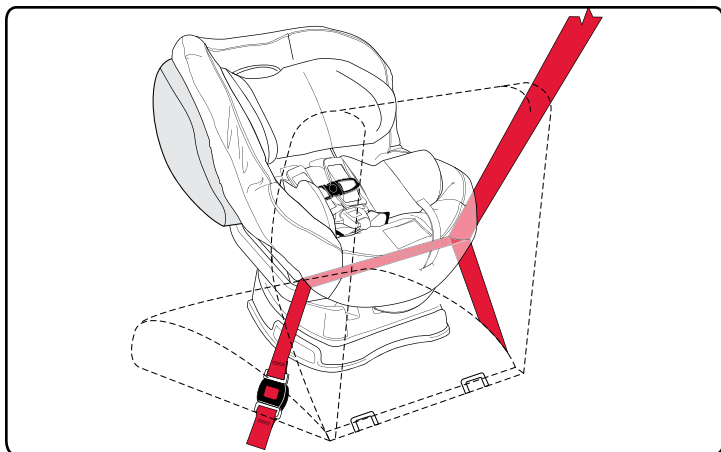
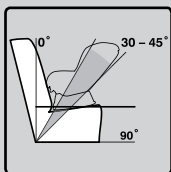

Install with the lap-shoulder belt as shown above.

**IMPORTANT:**

- The vehicle seat belt must pass in front of the harness buckle strap.
- The buckle should be in the inner slot for rear-facing installation.

- 1 Loosen the harness.
    - a Lift harness adjuster lever
    - b Grasp the chest clip and pull outward
      - \* Connect the chest clip for easier adjustment
  - 2 Remove the body pillow and unbuckle the harness.
  - 3 Pull the head restraint cover up, then pull the seat cover forward to access the rear-facing belt path.
  - 4 Open the blue lock-off closest to where the vehicle belt will be buckled.
    - a Open the locking tab
    - b Open the clamp
  - 5 Route the vehicle belt through the rear-facing belt slots, ensuring that the vehicle belt is routed **UNDER** the harness buckle strap, then buckle. Ensure the vehicle belt is not twisted.
  - 6 Push down into the middle of the child seating area with moderate force while removing all slack from the bottom (lap) part of the vehicle belt and close the lock-off.
    - a Close the clamp over the vehicle belt
    - b Slide your palm or thumb along the locking tab until a click is heard (see page 14)
- IMPORTANT:** Both the vehicle lap and shoulder belts must be routed through the lock-off.
- 7 Push down into the middle of the child seating area with moderate force while pulling the top (shoulder) part of the belt between the belt slots to remove any remaining slack through the lock-off.
  - 8 Rear-facing installations can be improved by the use of the Versa-Tether (see pages 17 – 19).
  - 9 Pull the buckle up through its appropriate slot in the cover.
  - 10 Replace the cover.

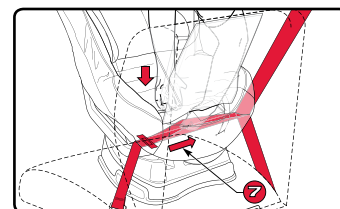
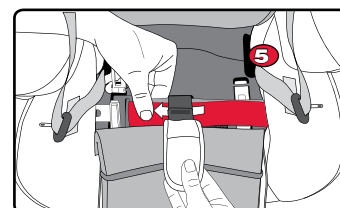
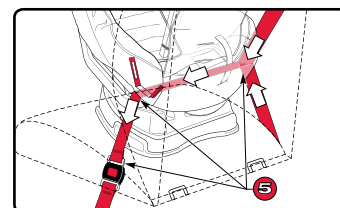
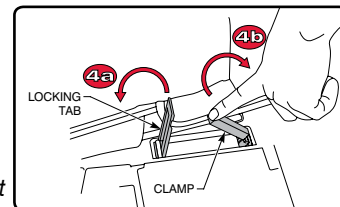
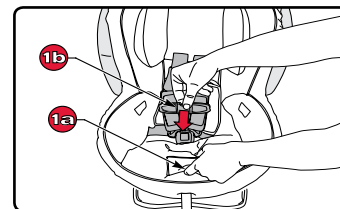

## Checklist

- ✓ Check that the vehicle belt is securely fastened.
- ✓ Check that the child seat cannot be moved front to back or side to side more than 1 in. (2.5 cm) at the belt path. If the child seat is not secure, repeat installation or use a different seating location.
- ✓ Check that the back angle of the child seat is 30° – 45° from vertical (not to exceed 45°) when the car is parked on a level surface.
  - \* If necessary, the proper recline angle can be achieved by placing a rolled towel or pool noodle in the vehicle seat bight.

## Lap Belt Installation



## Before You Begin:

- Check that your vehicle belt is compatible for use with child seats. See pages 6 – 8 for more information.
- Recline this child seat to position 3 and place rear-facing on the vehicle seat (see page 15).
  - \* When properly installed in the rear-facing position, the back angle of the child seat should be at least 30° for children and up to 45° from vertical for infants unable to maintain head and neck control (not to exceed 45°) when the car is parked on a level surface. Use the blue line as a guide to achieve the proper recline angle for rear-facing installations. The blue line will be parallel to the ground when the child seat angle is at the center of the angle range (30 – 45°). If necessary, the proper recline angle can be achieved by placing a rolled towel or pool noodle in the vehicle seat bight.
- Britax recommends that the Versa-Tether is used at all times. Using the tether will improve the stability of the child seat and reduce the risk of injury. Check your vehicle owner's manual for tether anchor locations. See page 18 for possible rear-facing tether configurations.

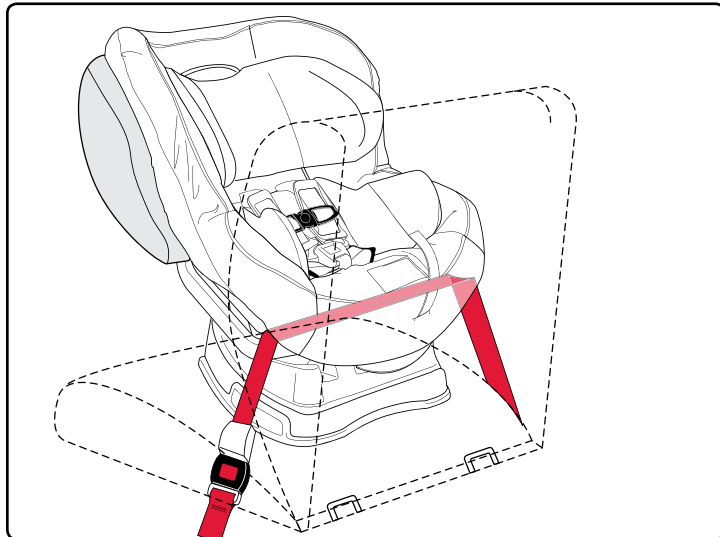
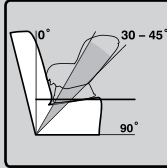

Install with the lap belt as shown above.

**IMPORTANT:**

- The vehicle seat belt must pass in front of the harness buckle strap.
- **DO NOT** use lock-offs for lap belt installations.
- The buckle should be in the inner slot for rear-facing installation.

- 1 Loosen the harness.
  - a Lift the harness adjuster lever located under the cover flap
  - b Grasp the chest clip and pull outward

\* Connect the chest clip for easier adjustment.

- 2 Remove the body pillow and unbuckle the harness.

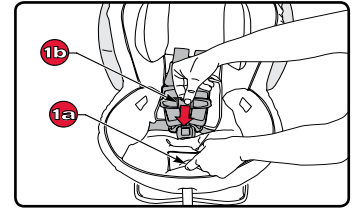

- 3 Pull the head restraint cover up, then pull the seat cover forward to access the rear-facing belt path.

- 4 Route the vehicle seat belt through the rear-facing belt slots, ensuring that the vehicle belt is routed **UNDER** the harness buckle strap, then buckle. Ensure the vehicle belt is not twisted.

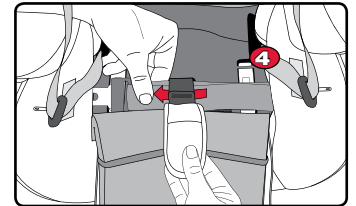
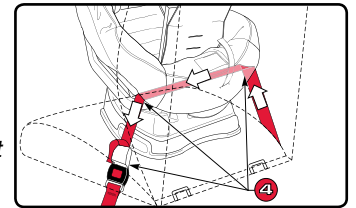

- 5 Push down on the middle of the child seat while pulling the vehicle belt to remove all slack.

- 6 Rear-facing installations can be improved by the use of the Versa-Tether (see pages 17 – 19).

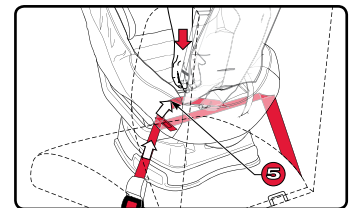

- 7 Pull the buckle up through its appropriate slot in the cover.
- 8 Replace the cover.



## Checklist

- ✓ Check that the vehicle belt is securely fastened.
- ✓ Check that the child seat cannot be moved front to back or side to side more than 1 in. (2.5 cm) at the belt path. If the child seat is not secure, repeat installation or use a different seating location.
- ✓ Check that the back angle of the child seat is 30° – 45° from vertical (not to exceed 45°) when the car is parked on a level surface.
  - \* If necessary, the proper recline angle can be achieved by placing a rolled towel or pool noodle in the vehicle seat bight.

## LATCH Installation



## Before You Begin:

- Check that your vehicle has lower anchors.
  - \* Refer to your vehicle owner's manual or contact the vehicle manufacturer for the maximum weight rating for their lower anchors. Use vehicle belt (not lower connectors) for installations with children who weigh more than the vehicle lower anchor limit. Unless specified otherwise by the vehicle manufacturer, assume a 40 lb (18.1 kg) child is the vehicle lower anchor limit.
- Remove the lower connectors from the storage slots in the base. Press the adjuster release button and pull the lower connector strap to full length. Repeat for the second strap.
- Remove the Versa-Tether from the pouch and place it up and over the child seat back.
  - \* Britax recommends that the Versa-Tether is used at all times. Using the tether will improve the stability of the child seat and reduce the risk of injury. Check your vehicle owner's manual for tether anchor locations. Only attach the Versa-Tether to anchor points designated to the chosen seating position as indicated by your vehicle owner's manual.
- Adjust this child seat to position 1 or 2 and place forward-facing on the vehicle seat (see page 15).
  - \* Ensure that no more than 20% or 3 in. (7.6 cm) of the base hangs over the edge of the vehicle seat.

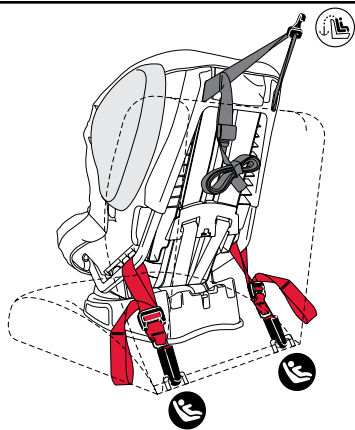

Install with the LATCH as shown above.



## WARNING!

- Your child seat may not perform as intended if the base of the child seat is not flat on the vehicle seat.
- Some vehicle head restraints may obstruct the harness adjuster from reaching the highest position. If this is the case, you may need to raise or remove the vehicle head restraint. **DO NOT** force the child seat head restraint past the vehicle head restraint. Doing so could cause the child seat not to perform as intended.
- HUGS chest pads must be used when the child seat is installed in forward-facing mode.

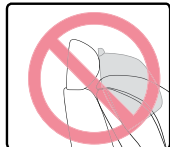

- 1 Firmly press the lower connectors onto the adjacent lower anchors.
  - A click confirms attachment.
  - Verify that the lower connector strap is not twisted.

**TIP:** You may need to turn the back of the child seat toward you for easier access to the vehicle lower anchors.

**NOTE:** If a click is not heard when connecting either lower connector, the lower connector strap may be twisted, or there may be debris in the lower connector. Correct either situation before continuing with the installation process.

- 2 Push the child seat down while pulling each lower connector strap to tighten.
- 3 Attach the Versa-Tether to a designated anchor (see vehicle owner's manual) and remove slack (see pages 17 – 19).
- 4 Store excess webbing in the elastic strap.

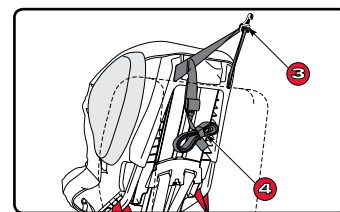
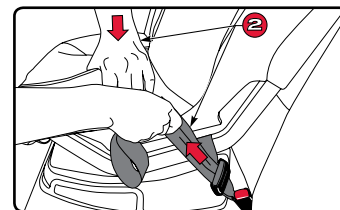
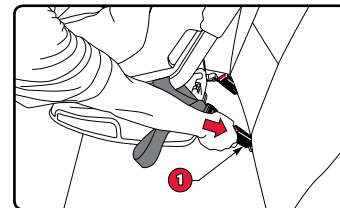

## Checklist

- ✓ Check that all connections are secure.
- ✓ Check that the lower connector straps are not twisted.
- ✓ Check that no more than 20% or 3 in. (7.6 cm) of the base hangs over the edge of the vehicle seat.
- ✓ Check that the child seat cannot be moved front to back or side to side more than 1 in. (2.5 cm) at the belt path. If the child seat is not secure, repeat installation or use a different seating location.
- ✓ Check that any excess Versa-Tether® webbing is contained within your vehicle and secured in the elastic strap.

## Lap-Shoulder Belt Installation



## Before You Begin:

- Check that your vehicle belt is compatible for use with child seats. See pages 6 – 8 for more information.
  - \* If your vehicle seat belt system includes a locking feature, use of the lock-offs is not required as long as the vehicle seat belt system is locked. Check your vehicle owner's manual to determine how to lock your vehicle seat belt system when installing a child restraint.
- Remove the Versa-Tether from the pouch and place it up and over the child seat back.
  - \* Britax recommends that the Versa-Tether is used at all times. Using the tether will improve the stability of the child seat and reduce the risk of injury. Check your vehicle owner's manual for tether anchor locations. Only attach the Versa-Tether to anchor points designated to the chosen seating position as indicated by your vehicle owner's manual.
- Adjust this child seat to position 1 or 2 and place forward-facing on the vehicle seat (see page 15).
  - \* Ensure that no more than 20% or 3 in. (7.6 cm) of the base hangs over the edge of the vehicle seat.

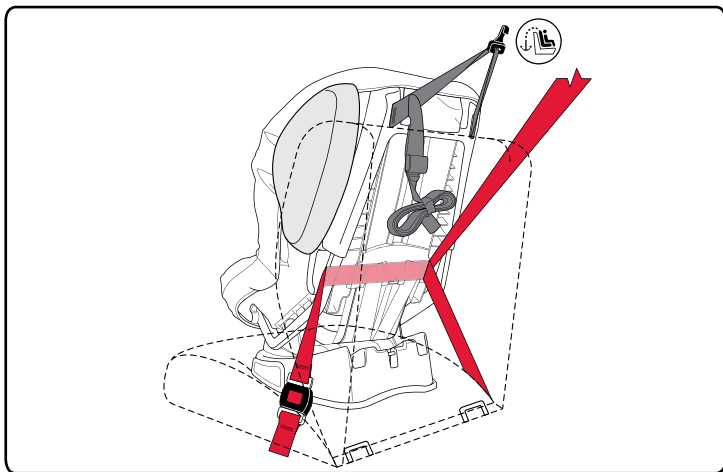

Install with the lap-shoulder belt as shown above.

**WARNING!**

- Your child seat may not perform as intended if the base of the child seat is not flat on the vehicle seat.
- Some vehicle head restraints may obstruct the harness adjuster from reaching the highest position. If this is the case, you may need to raise or remove the vehicle head restraint. **DO NOT** force the child seat head restraint past the vehicle head restraint. Doing so could cause the child seat not to perform as intended.
- HUGS chest pads must be used when the child seat is installed in forward-facing mode.

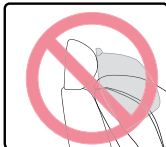

- 1 Loosen the harness.
    - a Lift the harness adjuster lever located under the cover flap
    - b Grasp the chest clip and pull outward
      - \* Connect the chest clip for easier adjustment.
  - 2 Remove the body pillow and unbuckle the harness.
  - 3 Pull the head restraint cover up, then pull the seat cover forward to access the forward-facing belt path.
  - 4 Open the red lock-off closest to where the vehicle belt will be buckled.
    - a Open the locking tab
    - b Open the clamp
  - 5 Route the vehicle belt through the forward-facing belt slots, then buckle. Ensure the vehicle belt is not twisted.
  - 6 Push down into the rear of the child seating area with moderate force while removing all slack from the bottom (lap) part of the vehicle belt and close the lock-off.
    - a Close the clamp over the vehicle belt
    - b Slide your palm or thumb along the locking tab until a click is heard (see page 14).
- IMPORTANT:** Both the vehicle lap and shoulder belts must be routed through the lock-off.
- 7 Push down into the middle of the child seating area with moderate force while pulling the top (shoulder) part of the belt between the belt slots to remove any remaining slack through the lock-off.
  - 8 Attach the Versa-Tether to a designated anchor (see vehicle owner's manual) and remove all slack (see pages 17 – 19).
  - 9 Store the excess webbing in the elastic strap.
  - 10 Replace the cover.

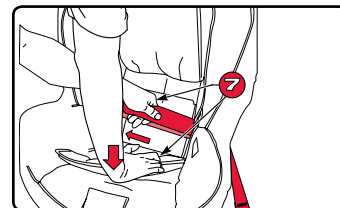
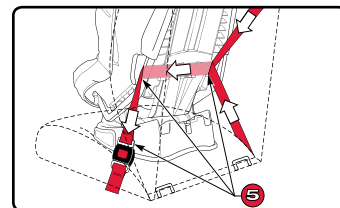
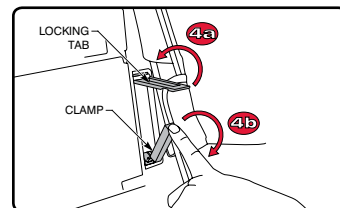
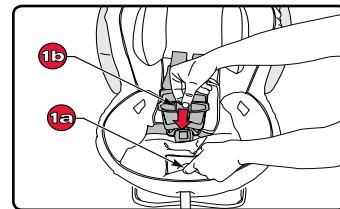
**Checklist**

- ✓ Check that the vehicle belt is securely fastened.
- ✓ Check that no more than 20% or 3 in. (7.6 cm) of the base hangs over the edge of the vehicle seat.
- ✓ Check that the child seat cannot be moved front to back or side to side more than 1 in. (2.5 cm) at the belt path. If the child seat is not secure, repeat installation or use a different seating location.
- ✓ Check that any excess Versa-Tether® webbing is contained within your vehicle and secured in the elastic strap.



## Lap Belt Installation



## Before You Begin:

- Check that your vehicle belt is compatible for use with child seats. See pages 6 – 8 for more information.
- Remove the Versa-Tether from the pouch and place it up and over the child seat back.
  - \* Britax recommends that the Versa-Tether is used at all times. Using the tether will improve the stability of the child seat and reduce the risk of injury. Check your vehicle owner's manual for tether anchor locations. Only attach the Versa-Tether to anchor points designated to the chosen seating position as indicated by your vehicle owner's manual.
- Adjust this child seat to position 1 or 2 and place forward-facing on the vehicle seat (see page 15).
  - \* Ensure that no more than 20% or 3 in. (7.6 cm) of the base hangs over the edge of the vehicle seat.

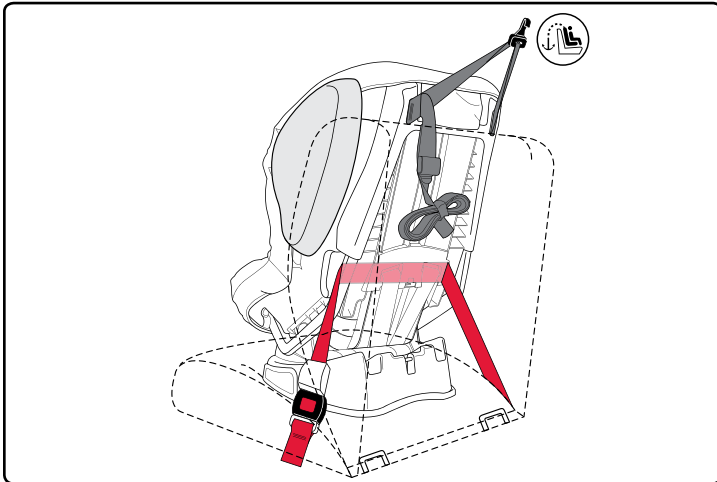

Install with the lap belt as shown above.

**IMPORTANT:**

- **DO NOT** use lock-offs for lap belt installations.

**WARNING!**

- Your child seat may not perform as intended if the base of the child seat is not flat on the vehicle seat.
- Some vehicle head restraints may obstruct the harness adjuster from reaching the highest position. If this is the case, you may need to raise or remove the vehicle head restraint. **DO NOT** force the child seat head restraint past the vehicle head restraint. Doing so could cause the child seat not to perform as intended.
- HUGS chest pads must be used when the child seat is installed in forward-facing mode.

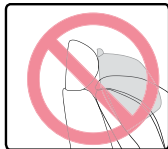

- 1 Loosen the harness.
  - a Lift harness adjuster lever
  - b Grasp the chest clip and pull outward
    - \* Connect the chest clip for easier adjustment.
- 2 Remove the body pillow and unbuckle the harness.
- 3 Pull the head restraint cover up, then pull the seat cover forward to access the forward-facing belt path.
- 4 Route the vehicle seat belt through the forward-facing belt slots, then buckle. Ensure the vehicle belt is not twisted.
- 5 Push down on the middle of the child seat while pulling the vehicle belt to remove all slack.
- 6 Attach the Versa-Tether to a designated anchor (see vehicle owner's manual) and remove slack (see pages 17 – 19).
- 7 Store the excess webbing in the elastic strap.
- 8 Replace the cover.

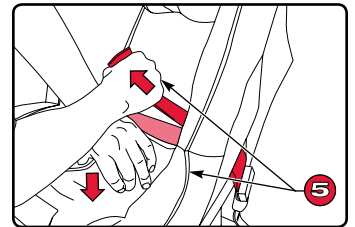
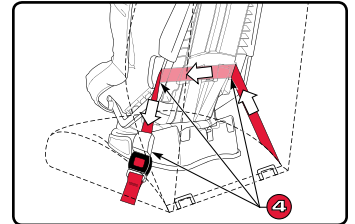
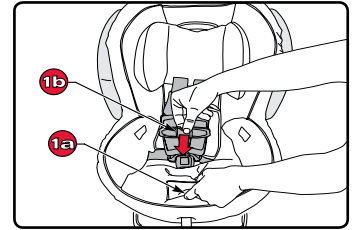
**Checklist**

- ✓ Check that the vehicle belt is securely fastened.
- ✓ Check that no more than 20% or 3 in. (7.6 cm) of the base hangs over the edge of the vehicle seat.
- ✓ Check that the child seat cannot be moved front to back or side to side more than 1 in. (2.5 cm) at the belt path. If the child seat is not secure, repeat installation or use a different seating location.
- ✓ Check that any excess Versa-Tether® webbing is contained within your vehicle and secured in the elastic strap.

## Aircraft Installation



Certified for  
Aircraft Travel

This child seat is certified for aircraft use. Most airlines in Canada and the U.S. will allow the use of a child seat as long as it is labeled as an approved child seat for use in aircraft and fits properly on the aircraft seat. Contact the airline about their policy prior to traveling.

The FAA recommends that a child weighing up to 40 lbs (18.1 kg) use a certified, harnessed child seat while traveling on an aircraft.

Install your child seat in a window seat to avoid blocking the aisle.

### Rear-Facing Installation

For rear-facing aircraft installation (Fig. A), follow [Rear-Facing Lap Belt Installation](#) instructions on pages page 24 – 25.

### Forward-Facing Installation

For forward-facing aircraft installation (Fig. B), follow [Forward-Facing Lap Belt Installation](#) instructions on pages page 30 – 31.

If the aircraft lap belt is too short, ask a flight attendant for a belt extender.

**NOTE:** Your child may experience discomfort if the buckle is located in the seating area of the child seat after installation.

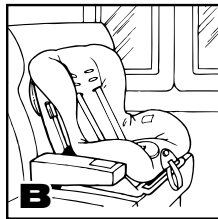
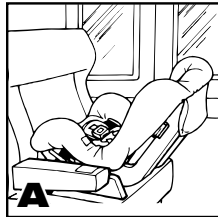

### WARNING!

Inflatable lap belts are **NOT** compatible with this child seat.

## Securing Your Child



### WARNING!

- Adjust the belts provided with this child seat so they fit snugly around your child. A snug strap should not allow any slack. It lies in a relatively straight line without sagging. It does not press on the child's flesh or push the child's body into an unnatural position.
- Adjust the harness to fit the clothes the child is wearing. Remove bulky coats and/or jackets before putting the child in the child seat.
- The HUGS™ chest pads must be used at all times when installing the child seat forward-facing.
- Verify that the child seat is secure and the harness is properly adjusted around the child **each** time the child seat is used.



### Before You Begin:

- Follow the instructions on page 13 to make the proper adjustments to the harness and buckle.

- Loosen the harness.
  - Lift the harness adjuster lever located under the cover flap
  - Grasp the chest clip and pull outward
    - Connect the chest clip for easier adjustment.
- Open the chest clip.
  - Press tabs
  - Pull apart
- Release the buckle and attach the harness straps to the harness holders.
- Place the child in the child seat.
  - Ensure the child is positioned upright in the child seat and not slouching. Their bottom must touch the child seat, and their back must rest flat against the back of the child seat.
- Position the harness straps around the child.
- Fasten the harness buckle.
  - Proper connection is confirmed with a click after inserting each buckle tongue.
- Pull the excess slack up to the child's shoulder area while moving the HUGS™ chest pads down toward the buckle. Check for proper harness height, and pull any excess slack up to the child's shoulder area before tightening.
- Pull the harness adjuster strap up and away from the child seat to tighten the harness. **The Click & Safe™ indicator will click when the harness is within range of appropriate snugness.**
  - The harness should have a comfortable but snug fit around the child. A snug strap should not allow any slack. It lies in a relatively straight line without sagging. It does not press on the child's flesh or push the child's body into an unnatural position. You should not be able to pinch excess.
- Fasten the chest clip and pull the HUGS™ chest pads down to the lowest position.
  - The correct height for the chest clip is at the middle of the chest at armpit level.

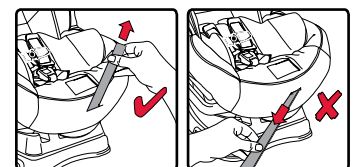
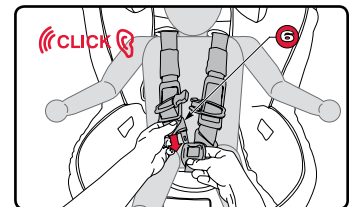
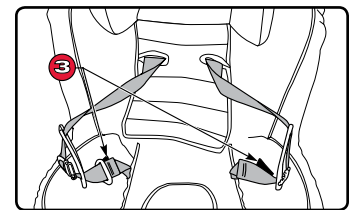
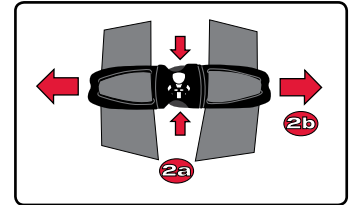
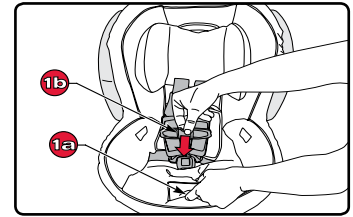

✓ Pull the harness adjuster strap up and away from the child seat to tighten.

✗ Do not pull sideways.

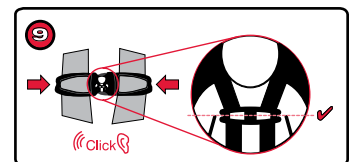

### Checklist

- Before traveling, verify that the:
- ✓ Harness straps are not twisted.
  - ✓ Harness is snug.
  - ✓ Buckle is fastened.
  - ✓ Chest clip is at the child's armpit level.

## Removing the Cover

**WARNING!**

Never remove the buckle tongues from the harness. They cannot be reattached after removal. If reassembled incorrectly, the child seat may not perform as intended.

**1** Loosen the harness.

- a Lift the harness adjuster lever located under the cover flap.
- b Grasp the chest clip and pull outward to loosen the harness.  
\* Connect the chest clip for easier adjustment.

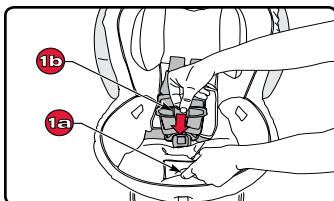
**2** Open the chest clip.

- a Press tabs
- b Pull apart

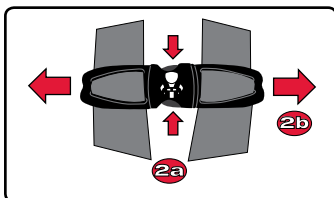
**3** Unbuckle the harness.**4** Remove the infant body pillow if necessary.**5** Remove the belly pad and buckle.

- a Lift the cover from the seat to find the buckle strap connection.

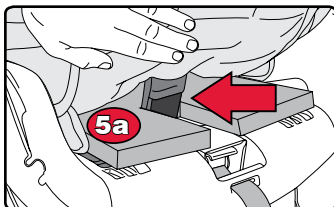

- b Remove the buckle strap by turning the buckle retainer sideways and routing it out of the front buckle slot in the child seat.

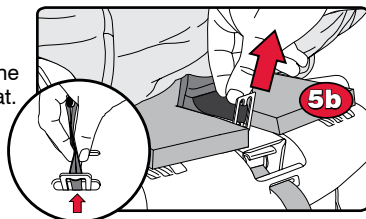

- c Slide the end of the belly pad out from under the foam pad on the seat.

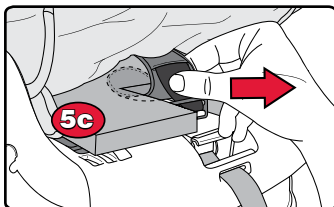

- d Pull the end of the belly pad and buckle retainer out of the buckle slot in the cover to remove.

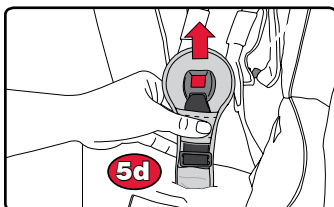

- e Turn the buckle retainer sideways and slide the buckle out of the belly pad.

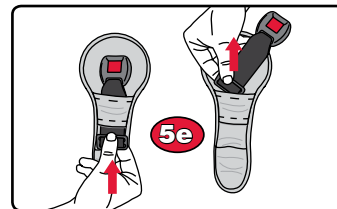

- 6** Detach the hook and loop fasteners on the head restraint cover from around the harness.

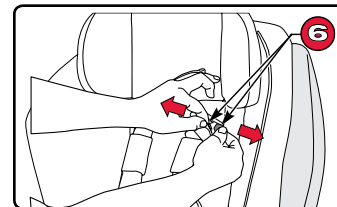

- 7** Raise the harness to the highest position and detach the elastic straps from the tabs and the hook and loop fastener from behind the harness height adjuster.

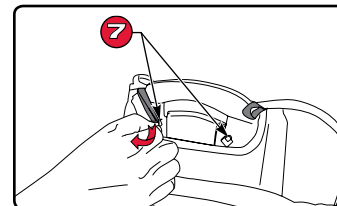

- 8** Remove the head restraint cover.

- 9** Detach the plastic hooks from the bottom edge of the child seat.

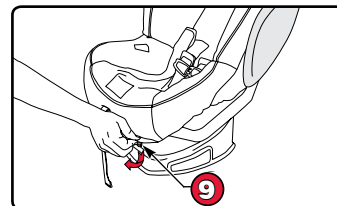

- 10** Adjust the harness to the lowest position.

- 11** Detach the plastic hooks from the back of the child seat shell.

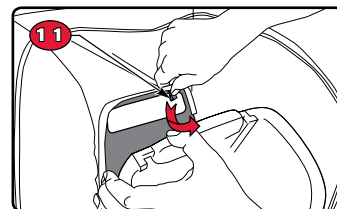

- 12** Remove the cover from the shell.

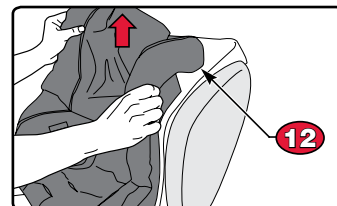

**Cleaning the Cover**

- HAND WASH the cover using cold water and mild soap.
- LINE DRY to prevent the cover from shrinking.
- **DO NOT:**
  - \* Bleach
  - \* Machine wash
  - \* Machine dry
  - \* Iron

**Cleaning the Harness**

- SPONGE CLEAN the harness using warm water and mild soap.
- TOWEL DRY
- **DO NOT:**
  - \* Disassemble the harness
  - \* Bleach
  - \* Machine wash
  - \* Machine dry
  - \* Iron

**Cleaning the Shell and Side Impact Cushions**

- SPONGE CLEAN the shell using warm water and mild soap.
- TOWEL DRY
- **DO NOT** use abrasive cleaners



**WARNING!** Prevent the Side Impact Cushions from being punctured. Puncture damage will cause the cushions not to perform as intended.

**Replacing the Cover**

- 1 *Fit the child seat cover around the child seat shell.*

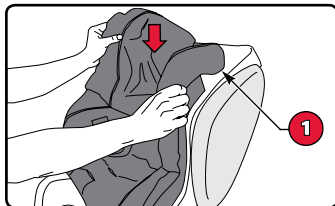

- 2 *Pull the cover fabric tight and slide it between the child seat shell and Side Impact Cushion.*

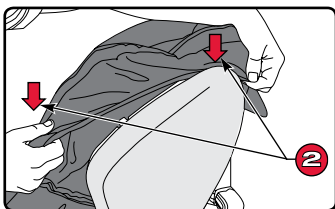

- 3 *Attach the plastic hooks behind the head restraint to the child seat.*

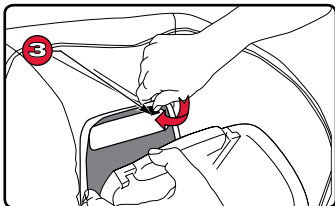

- 4 *Replace the belly pad and buckle:*

- Turn the buckle retainer sideways and route it through the belly pad.
- Route the belly pad and buckle retainer through the buckle slot in the cover.
  - \* Ensure that the buckle is through the correct cover slot for the desired buckle position.

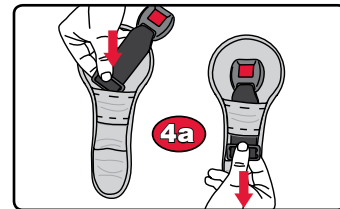

- Slide the end of the belly pad under the comfort foam on the child seat.

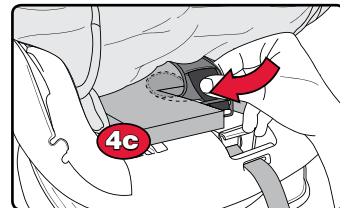

- Turn the buckle retainer sideways and route it through the front buckle slot and then into the corresponding buckle position in the child seat.

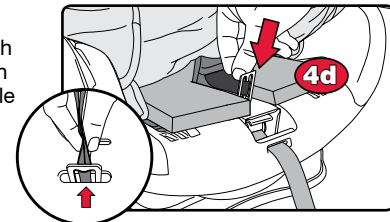

- 5 *Attach the plastic hooks to the bottom edge of the child seat.*

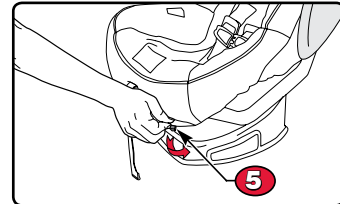

- 6 *Slide the head restraint cover over the front of the head restraint and attach the hook and loop fasteners at the back. Attach the elastic straps to the rear tabs.*

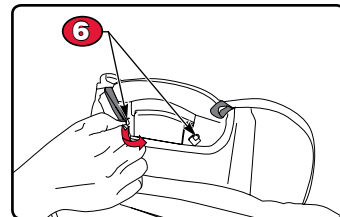

- 7 *Attach the hook and loop fasteners on the head restraint cover around the harness straps.*

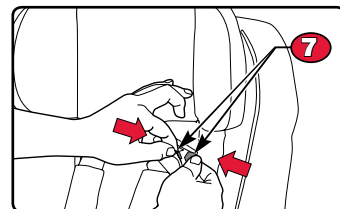

## Removing the HUGS™ with SafeCell Technology®



### WARNING!

- HUGS chest pads must be used when the child seat is installed in forward-facing mode.
- HUGS chest pads **MUST** be removed when a snug harness cannot be achieved in rear facing for small infants (approximately 3 months old or younger).

#### 1 Loosen the harness.

- Lift the harness adjuster lever located under the cover flap
  - Grasp the chest clip and pull outward
- \* Connect the chest clip for easier adjustment.

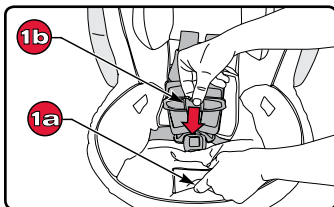

#### 2 Open the chest clip.

- Press tabs
- Pull apart

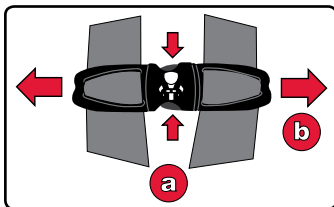

#### 3 From the back of the HUGS chest pad, angle the strap retainer and route it through the slot in the HUGS chest pad and out through the top to remove the HUGS strap.

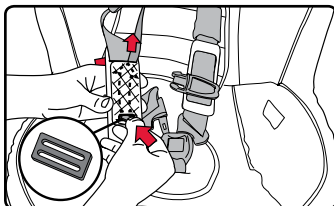

#### 4 Pull the HUGS strap out through the harness slot to the back of the seat and unhook it from the HUGS clip on the back of the seat.



#### 5 Pull the HUGS strap through the opposite harness slot to the front of the seat.

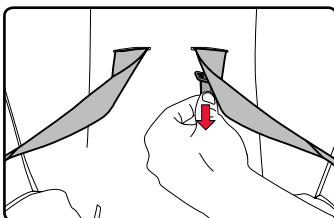

#### 6 From the back of the seat, unhook the harness straps from the yoke.

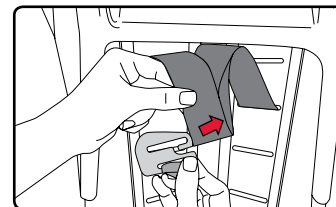

#### 7 Pull the harness straps through the harness slots to the front of the seat.

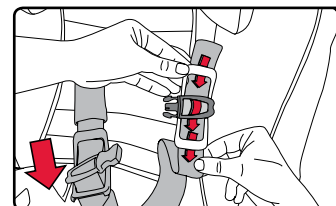

#### 8 Slide the harness straps out of the HUGS chest pads and the chest clip to remove.

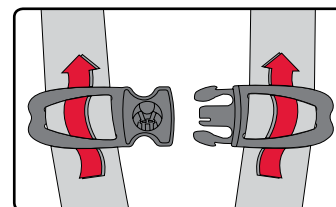

#### 9 Reroute the harness strap through the chest clip only, ensuring that the chest clip is in the correct orientation and the harness strap is not twisted.

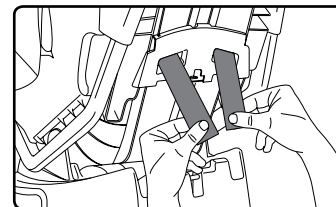

#### 10 Route the harness straps through the seat to the back. Ensure that the harness straps pass through the harness adjuster.

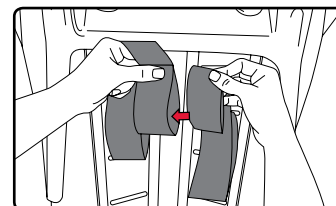

#### 11 Nest the end of the right harness strap into the left.

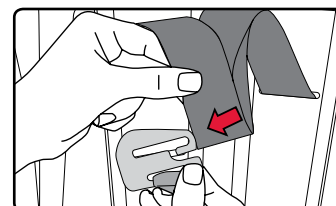

#### 12 Hook the harness straps onto the yoke. Ensure that the harness straps are not twisted and that the ends of the harness straps are securely attached to the yoke.

### IMPORTANT:

- Store the HUGS chest pads and HUGS strap in a safe location when not in use.

## Replacing the HUGS™ with SafeCell Technology®



### WARNING!

- HUGS chest pads must be used when the child seat is installed in forward-facing mode.
- HUGS chest pads **MUST** be removed when a snug harness cannot be achieved in rear facing for small infants (approximately 3 months old or younger).

#### 1 Loosen the harness.

- Lift the harness adjuster lever located under the cover flap
  - Grasp the chest clip and pull outward
- \* Connect the chest clip for easier adjustment.

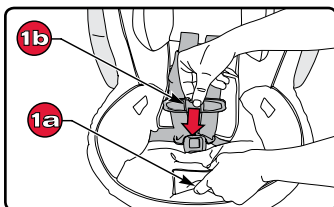

#### 2 Open the chest clip.

- Press tabs
- Pull apart

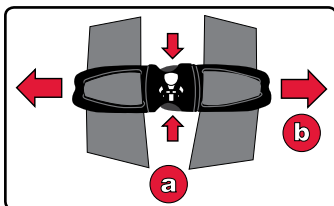

#### 3 From the back of the seat, unhook the harness straps from the yoke.

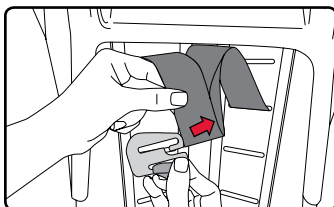

#### 4 Pull the harness straps through the harness slots to the front of the seat.

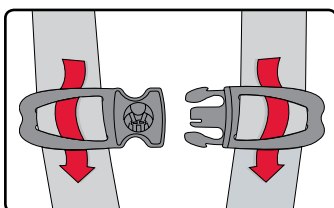

#### 5 Remove the chest clip and the comfort pads.

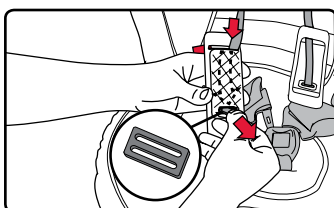

#### 6 Connect the HUGS strap to one HUGS chest pad by routing the retainer through the slot at the top of the HUGS chest pad and then through the slot at the bottom ensuring that it is properly seated on the back.

#### 7 Route the HUGS strap through the harness slot to the back of the seat on one side.

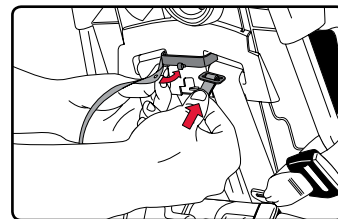

#### 8 From the back of the seat hook the HUGS strap onto the clip and route the rest of the strap through the opposite harness slot to the front of the seat.

#### 9 Connect the HUGS strap to the second HUGS chest pad.

- \* Ensure the HUGS strap is not twisted before continuing.

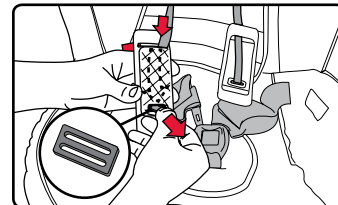

#### 10 Route the harness straps through the HUGS chest pads and chest clip.

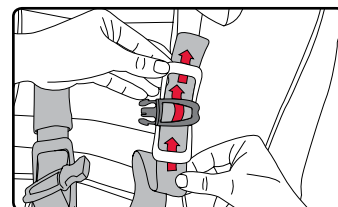

#### 11 Route the harness straps through the harness slots to the back of the seat.

- \* Ensure that the harness straps and HUGS strap are not twisted and that the HUGS strap lays flat **below** the harness straps.

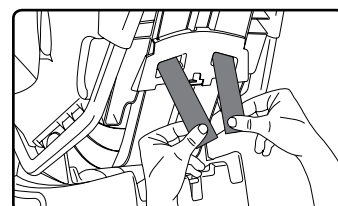

#### 12 Nest the end of the right harness strap into the left.

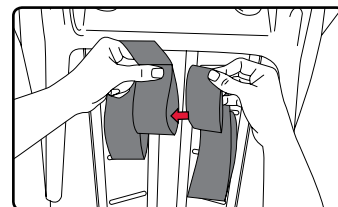

#### 13 Hook the harness straps onto the yoke. Ensure that the harness straps are not twisted and that the ends of the harness straps are securely attached to the yoke.

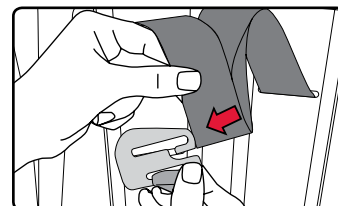

## Cleaning the Buckle

If your child eats and drinks while in the child seat, you will need to check the buckle periodically and rinse out any accumulated debris.

## Removing the Buckle

### 1 Remove the belly pad and buckle.

- a Lift the cover from the seat front to find the buckle strap connection.

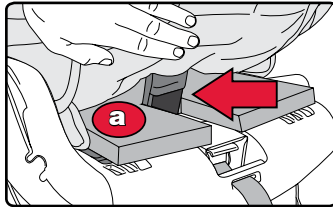

- b Remove the buckle strap by turning the buckle retainer sideways and routing it out of the front buckle slot in the child seat.

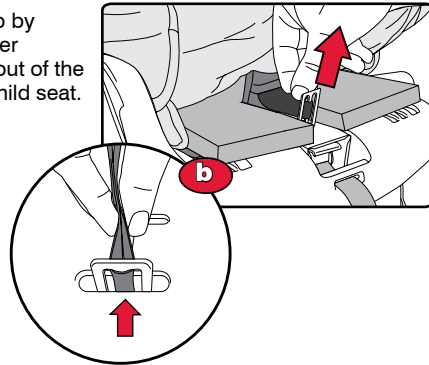

- c Slide the end of the belly pad out from under the foam pad on the seat.

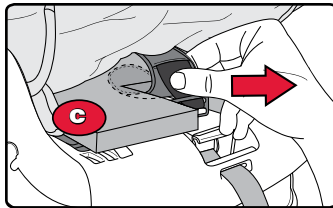

- d Pull the end of the belly pad and buckle retainer out of the slot in the cover to remove.

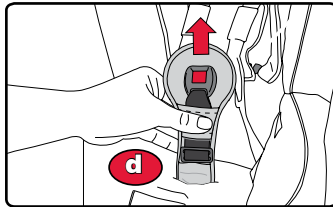

- e Turn the buckle retainer sideways and route the buckle assembly out of the belly pad.

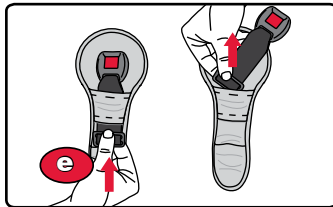

## To Clean:

- THOROUGHLY RINSE the buckle using warm water.
- TEST THE BUCKLE by fastening and unfastening until a click is heard after inserting each buckle tongue. If clicks are not heard, repeat the cleaning procedure.
- TOWEL DRY
- **DO NOT:**
  - \* Soak
  - \* Lubricate
  - \* Use solvents
  - \* Use soap or household detergents

## Replacing the Buckle

### IMPORTANT:

- ALWAYS position the buckle in the inner slot for rear-facing use when using a vehicle seat belt installation.
- The vehicle belt must pass in front of the buckle strap for rear-facing use.
- Position the buckle in the slot closest to but not under the child for rear-facing use when using the LATCH installation.
- NEVER leave the buckle in the adjustment slot.
- Use the outer buckle slot when installing the child seat forward-facing with a child weighing 30 lbs (13.6 kg) and above or if the buckle is under the child in the inner position.

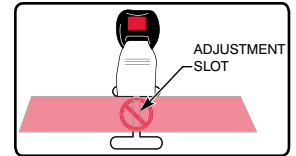

### 1 Replace the belly pad and buckle:

- a Turn the buckle retainer sideways and route it through the fabric strip on the belly pad.
- b Route the belly pad and buckle retainer through buckle slot in the cover.
- \* Ensure that the buckle is through the correct cover slot for the desired buckle position.

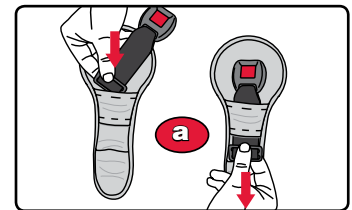

- c Slide the end of the belly pad under the comfort foam on the child seat.

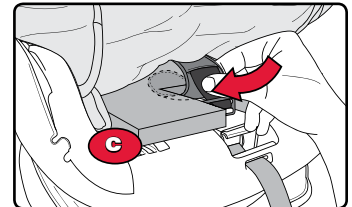

- d Turn the buckle retainer sideways and route it through the front buckle slot and then into the corresponding buckle position.
- e Replace the cover.

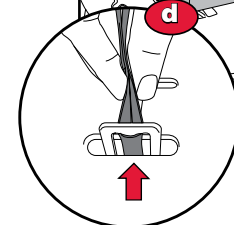
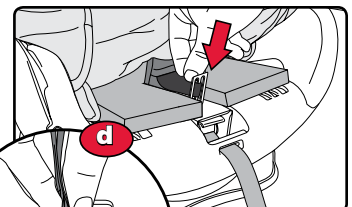

## Troubleshooting

**Problem: The harness cannot be adjusted to its full height.**

**Possible Solution:** Check the seating position where the child seat is installed. The vehicle head restraint may obstruct the path of the child seat harness height adjuster. Remove or raise the vehicle head restraint and try adjusting the harness height again.

**Problem: The harness is hard to adjust.**

**Possible Solution:** The yoke may be caught on the Versa-Tether® webbing or other component of the child seat. Remove the obstruction and try adjusting the harness again. Always store the Versa-Tether in the pouch provided when not in use. When the Versa-Tether is in use, always secure excess webbing in the elastic strap. See pages 17 – 19.

**Possible Solution:** The vehicle seat back may hinder harness adjustment. Ensure the child seat base is flat on the vehicle seat.

**Possible Solution:** The harness may be at maximum or minimum height, the harness may be too tight to adjust, or the child's weight may be pressing against the head restraint. Check for and correct all of the above where necessary and try adjusting the harness again.

**Problem: The adjuster strap is fraying at the sides.**

**Possible Solution:** Pull the harness adjuster strap up and away from the child seat to tighten. Do not pull sideways. Doing so may cause the harness adjuster strap to fray at the sides. See page 33.

**Problem: The buckle will not fasten with a click after each tongue is inserted.**

**Possible solution:** There may be debris in the buckle mechanism. Clean the buckle as shown on page 42 and try fastening the buckle again.

Please contact Consumer Services at 1.888.427.4829 if you have an issue not listed here.

This child seat was manufactured by Britax Child Safety, Inc. Britax® warrants this product to the original retail purchaser as follows:

### LIMITED ONE-YEAR WARRANTY

This product is warranted against defective materials or workmanship for one year from the date of original purchase. Proof of purchase is required. Your exclusive remedy for this warranty is that Britax will, at its option, provide repair or replacement components for this product. Britax reserves the right to discontinue or change fabrics, parts, models or products, or to make substitutions. To make a claim under this warranty, you must contact Britax Consumer Services at 1-888-427-4829 or write to us using the address on the back cover of this booklet.

### PLEASE COMPLETE AND MAIL THE OWNER REGISTRATION CARD WITHIN (30) DAYS OF PURCHASE

You may also register online at [www.BritaxUSA.com/registration](http://www.BritaxUSA.com/registration).

### WARRANTY LIMITATIONS

This warranty does not include damages which arise from negligence, misuse or use not in accordance with the product instruction. The use of non-Britax Child Safety, Inc. covers, inserts, toys, accessories, or tightening devices is not approved by Britax. Their use could cause this child seat to fail Federal Motor Vehicle Safety Standards or not perform as intended in a crash. Their use automatically voids the Britax warranty.

### LIMITATION OF DAMAGES

The warranty and remedies as set forth above are exclusive and in lieu of all others, oral or written, express or implied. In no event will Britax, or the retailer selling this product, be liable to you for any damages, including incidental or consequential damages, arising out of the use or inability to use this product.

### LIMITATIONS OF WARRANTIES AND OTHER WARRANTY TERMS AND STATE LAWS

Any implied warranties, including implied warranties of merchantability and fitness for a particular purpose, shall be limited to the duration and terms of the express written warranty. Some states do not allow limitations on how long an implied warranty lasts or the exclusion or limitation of incidental or consequential damages, so the above limitations may not apply to you. This warranty gives you specific legal rights, and you may have other rights, which vary from state to state. Neither Britax, nor the retailer selling this product, authorizes any person to create for it any other warranty, obligation, or liability in connection with this product.



<b>Información de seguridad .....</b>	<b>48</b>
Advertencia.....	48
Notas importantes .....	49
Certificación.....	50
Registro .....	50
Información importante sobre el uso de asientos de seguridad para niños.....	50
<b>Compatibilidad con el vehículo .....</b>	<b>52</b>
Cinturones de seguridad de vehículo compatibles.....	52
Cinturones de seguridad de vehículo incompatibles.....	54
Asientos del vehículo .....	55
<b>Características del asiento de seguridad para niños.....</b>	<b>56</b>
<b>Funciones del asiento de seguridad para niños.....</b>	<b>58</b>
Indicador de ajuste del arnés Click & Safe™ .....	58
Costuras de Absorción de Impacto HUGS™ .....	58
Regulación de altura del arnés.....	59
Ajuste de la posición de la hebilla .....	59
Cómo abrochar la hebilla.....	60
Cómo desabrochar la hebilla.....	60
Utilización del broche pectoral .....	60
Utilización de los seguros .....	60
Almohadilla para el cuerpo del bebé .....	61
Posiciones de reclinación.....	61
Anclajes inferiores y banda de anclaje superior (sistema LATCH) .....	62
Uso de los conectores inferiores .....	63
Sistema de absorción de energía Versa-Tether® .....	63
<b>Instalación de asientos con orientación trasera .....</b>	<b>66</b>
Instalación con LATCH.....	66
Instalación con cinturones de banda horizontal y transversal.....	68
Instalación con banda horizontal.....	70
<b>Instalación de asientos con orientación delantera .....</b>	<b>72</b>
Instalación con LATCH.....	72
Instalación con cinturones de banda horizontal y transversal.....	74
Instalación con banda horizontal.....	76
<b>Instalación en aviones .....</b>	<b>78</b>
<b>Sujeción del niño.....</b>	<b>79</b>
<b>Cuidado y mantenimiento .....</b>	<b>80</b>
<b>Consejos y solución de problemas.....</b>	<b>90</b>
<b>Garantía.....</b>	<b>91</b>

# ADVERTENCIA

Esto podría causar DAÑOS GRAVES o incluso el FALLECIMIENTO del niño.

- Con niños que pesan menos de 9,1 kg (20 lb), solo se debe colocar el asiento orientado hacia atrás.
- Únicamente se debe utilizar con niños que pesan entre 2,3 y 31,8 kg (5 y 70 lb) y miden un máximo de 124,5 cm (49 pulgadas). Con niños que pesan entre 2,3 y 18,1 kg (5 y 40 lb), el asiento debe colocarse orientado hacia atrás. En el caso de niños que pesan entre 9,1 y 31,8 kg (20 y 70 lb), el asiento debe colocarse orientado hacia adelante.
- Ajuste bien los cinturones que se incluyen con este dispositivo de retención infantil alrededor del niño. Para que una correa esté perfectamente ajustada, no debe quedar holgada. Debe formar una línea relativamente recta, sin torsiones. No debe oprimir la piel del niño ni provocar que el cuerpo adopte una postura que no sea natural.
- Asegure la correa de anclaje superior que se incluye con el asiento de seguridad para niños.
- Asegure este dispositivo de retención infantil con el sistema de anclaje de retención para niños del vehículo (si hay uno disponible) o con el cinturón de seguridad del automóvil.
- Siga todas las instrucciones de este dispositivo de retención infantil, así como las instrucciones que se encuentran en el bolsillo detrás de la cubierta.
- Registre este dispositivo de retención infantil con el fabricante.
- Este asiento de seguridad para niños debe estar reclinado en la posición 3 cuando se instala orientado hacia atrás (consulte la página 61).
- Si se instala el asiento orientado hacia atrás, se debe utilizar la ranura interna de la hebilla con el cinturón de seguridad del automóvil.
- Utilice la ranura externa de la hebilla si se va a instalar el asiento orientado hacia adelante y este va a ser ocupado por un niño con un peso mínimo de 13,6 kg (30 lb) o si la hebilla queda por debajo del niño en la posición interna.
- Cuando se coloque el asiento orientado hacia adelante, este debe estar en la posición 1 ó 2 (consulte la página 61).
- Las almohadillas pectorales HUGS™ deben usarse cuando el asiento se coloque en posición frontal. Las almohadillas HUGS se pueden remover opcionalmente, sólo cuando el asiento se coloque orientado hacia atrás para asegurar un ajuste cómodo para el infante. ( de aproximadamente 3 meses de edad o menores).
- Para evitar lesiones debido a deterioro o a daños ocultos, los asientos de seguridad deben dejar de utilizarse tras siete años de antigüedad o si han estado implicados en un accidente moderado o grave (consulte la página 49). Ver la etiqueta con la fecha de fabricación y el número de serie en el asiento de seguridad para niños (página 57).
- Este asiento de seguridad para niños no debe utilizarse en casas ni embarcaciones, ni darle cualquier otro uso para el que no esté certificado.
- Según las estadísticas de accidentes, la Administración Nacional de Seguridad de Tráfico en Carreteras (NHTSA, National Highway Traffic Safety Administration) recomienda que los padres elijan el asiento trasero como el lugar más seguro para instalar adecuadamente un asiento de seguridad para niños. A fin de garantizar la seguridad del niño debe leer detenidamente el apartado *Asientos del vehículo* de la página 55 y consultar el manual del vehículo.
- Asegure el asiento de seguridad para niños aun cuando no esté ocupado, ya que de no estar asegurado podría, en caso de accidente, lastimar a los demás ocupantes del vehículo.
- Si se utiliza en un vehículo con bolsas de aire (AIR BAGS), consulte el manual del vehículo para obtener información sobre cómo debe instalarse así como de las precauciones que es necesario tomar.
- Nunca debe emplearse la correa de ajuste del arnés para levantar o transportar el asiento de seguridad para niños, ya que podría dañar el ajuste del arnés e incluso el propio cinturón. Sostenga siempre el asiento de protección para niños por el exterior o por las correas de retención.

- En cualquier colisión, la principal protección para los ocupantes es la propia carrocería del vehículo; un asiento de seguridad para niños no protegerá al niño si el vehículo sufre un impacto muy fuerte. Sin embargo, si está instalado correctamente, el asiento de seguridad para niños aumentará considerablemente las posibilidades de supervivencia en la mayoría de los accidentes. Asegúrese de que todos los usuarios comprenden bien cómo usar este asiento de seguridad para niños en un vehículo.
- Consulte el manual del vehículo o póngase en contacto con el fabricante para saber cuál es el peso máximo que pueden soportar los anclajes inferiores. Utilice el cinturón de seguridad del vehículo (y no los conectores inferiores) en instalaciones para niños cuyo peso supera el límite de anclaje inferior del vehículo. A menos que el fabricante del vehículo indique lo contrario, tenga en cuenta que el límite de anclaje inferior del vehículo es un niño de 18,1 kg (40 lb).
- Evite que las almohadillas de protección lateral frente a impactos sufran daños, ya que podría impedir que rindieran como cabe esperar en caso de accidente.
- Britax no aprueba el uso de cubiertas, piezas, juguetes, accesorios o dispositivos de ajuste que no sean de Britax Child Safety, Inc. El uso de estos podría hacer que el asiento no rinda como debería durante un accidente.

## Notas importantes

- Cada vez que use el asiento de seguridad para niños, compruebe que está sujeto correctamente y que el arnés está perfectamente ajustado al tamaño del niño.
- Debe dejar de utilizar este asiento de seguridad para niños si ha estado implicado en un choque moderado o grave. No obstante, no es necesario reemplazarlo en caso de un choque menor y de poca severidad, que la Administración Nacional de Seguridad de Tráfico en Carreteras de EE. UU. (National Highway Traffic Safety Administration) (NHTSA) define como aquellos en los que:
  - \* Aún es posible conducir el vehículo después del accidente.
  - \* La puerta del vehículo que queda más cerca del asiento de seguridad para niños no sufrió daño alguno.
  - \* Ninguno de los ocupantes del vehículo resultó lesionado.
  - \* No hay indicios visibles de daño en el asiento de seguridad para niños.
  - \* Las bolsas de aire (si presentes) no se inflaron.
- Ajuste el arnés teniendo en cuenta la ropa que lleve puesta el niño. Antes de colocar al niño en el asiento, quítele cualquier chaqueta o abrigo abultado que lleve.
- Cubra el asiento de seguridad para niños si deja el vehículo expuesto al sol, ya que las piezas metálicas pueden calentarse y quemar al niño.
- Guarde el asiento en un lugar seguro cuando no lo esté utilizando. No coloque objetos pesados encima.
- No deje niños desatendidos en el vehículo, ni siquiera durante un corto periodo de tiempo.
- No intente desmontar piezas del asiento, a menos que lo haga según se indica en este manual. Utilice el arnés y los cinturones de seguridad del vehículo únicamente como se indica.
- No deje objetos sueltos, como libros, maletas, etc., en la parte posterior del vehículo, ya que en caso de frenado brusco, los objetos sueltos podrán desplazarse y causar lesiones graves.
- No deje asientos plegables sin asegurar adecuadamente, ya que en caso de frenado brusco, un respaldo suelto podría hacer que el asiento de seguridad para niños no rinda como debiera.
- No deje que los niños jueguen con el asiento de seguridad.
- No utilice ningún elemento para elevar el asiento de seguridad para niños, a menos que lo haga como se indica en estas instrucciones, ya que en caso de accidente, esto podría hacer que el asiento de seguridad para niños no rinda como debiera.

### Certificación

Este sistema de retención infantil cumple con todas las normas federales de seguridad automotriz (FMVSS 213). **Este sistema de retención está certificado para su uso en vehículos y aviones.**

### Registro

Es posible que algunos dispositivos de retención para niños pudieran tener que retirarse del mercado por cuestiones de seguridad. Es importante registrar este asiento para que podamos ponernos en contacto con usted en caso de que fuera necesario. Envíenos su nombre, dirección postal y de correo electrónico (si dispone de una), el número de modelo del dispositivo de retención y la fecha de fabricación a la dirección siguiente: Britax Child Safety, Inc. P.O. Box 91167 Allentown, Pennsylvania 18109-9925 (EE. UU.). También puede optar por llamarnos al teléfono 1 704 409 1700 o registrarse en línea en [www.BritaxUSA.com/registration](http://www.BritaxUSA.com/registration). Para obtener información sobre la retirada de asientos del mercado, llame a la línea gratuita de seguridad automotriz de EE. UU. al 1 888 327 4236 (teléfono para sordomudos: 1 800 424 9153), o visite <http://www.NHTSA.gov>.

Para su propia comodidad, le recomendamos anotar toda la información relativa a su asiento de seguridad para niños a continuación. En la etiqueta con la fecha de fabricación y el número de serie podrá encontrar toda la información necesaria (consulte la página 57).

Nombre y número de modelo: \_\_\_\_\_

Número de serie: \_\_\_\_\_

Número de lote: \_\_\_\_\_

Fecha de fabricación: \_\_\_\_\_

### Información importante sobre el uso de asientos de seguridad para niños

#### Orientación trasera: de 2,3 a 18,1 kg (de 5 a 40 lb)

La Academia Americana de Pediatría recomienda colocar a todos los niños pequeños y bebés en un asiento del vehículo orientado hacia atrás hasta cumplir los 2 años de edad o hasta que alcancen la altura o el peso máximos permitidos por el fabricante del asiento de seguridad del vehículo.

Britax recomienda encarecidamente colocar a los niños orientados hacia atrás hasta que alcancen la altura o el peso máximos especificados.

**ADVERTENCIA SOLO** está permitido utilizar este asiento de seguridad para niños **ORIENTADO HACIA DETRÁS** en el caso de niños que reúnen **TODOS** los requisitos siguientes. Si el niño no puede colocarse ateniéndose a estos requisitos, porque no alcanza los límites de peso o altura, es necesario utilizar la pieza de posicionamiento para bebés o elegir otro tipo de asiento de seguridad para niños (por ejemplo, un asiento de seguridad infantil para automóvil). Si el niño no puede colocarse cumpliendo estos requisitos, porque excede los límites de peso o altura, repase la información sobre asientos colocados con orientación delantera, de la página 51.

Puede que sea necesario utilizar una pieza de posicionamiento para bebés más pequeños, si pesan menos de 12 lb y la ranura más baja del arnés queda por encima de los hombros del niño. La pieza de posicionamiento para bebés se vende por separado en tiendas especializadas o en [www.britaxusa.com](http://www.britaxusa.com).

La almohada infantil incluye cuerpo puede ser utilizado para lograr un mejor ajuste y apoyo para pequeños lactantes. Consulte la página 61.



Usar la orientación trasera:

- con niños que pesen entre 2,3 y 18,1 kg (5 y 40 lb) y
- cuando la parte superior de la cabeza del niño quede como máximo a 2,5 cm (1 pulgada) por debajo del borde del exterior del asiento infantil (Fig. A) y
- cuando las correas del arnés se encuentren a la altura del hombro del niño o ligeramente por debajo de esta. (Fig. A).

**IMPORTANTE:** Consulte la sección Regulación de altura del arnés en la página 59.

#### Orientación delantera: de 9,1 a 31,8 kg (de 20 a 70 lb)

Britax recomienda encarecidamente sujetar bien al niño mediante el arnés hasta que exceda los límites de peso y altura especificados.

**ADVERTENCIA SOLO** está permitido utilizar este asiento de seguridad para niños **ORIENTADO HACIA DELANTE** en el caso de niños que reúnen **TODOS** los requisitos siguientes. Si el niño no puede colocarse ateniéndose a estos requisitos, porque excede los límites de peso o altura, es necesario utilizar otro tipo de asiento de seguridad para niños (por ejemplo, un asiento elevado booster) dispositivo regulable. Si el niño no puede colocarse cumpliendo estos requisitos, porque no alcanza los límites de peso o altura, repase la información sobre asientos colocados con orientación trasera.

Usar la orientación delantera únicamente con niños:

- que pesen entre 9,1 y 31,8 kg (20 y 70 lb) y
- que midan 124,5 cm (49 pulgadas) o menos de altura, y
- si el borde superior de las orejas del niño no quedan por encima de la parte superior del exterior del asiento y
- si las correas del arnés quedan a la altura de los hombros del niño o por encima, paralelas al nivel del suelo (Fig. B).

**IMPORTANTE:** Si se utiliza la posición 2, puede que sea necesario ajustar el arnés a una mayor altura que si se encuentra en la posición 1. Consulte la sección Regulación de altura del arnés en la página 59.

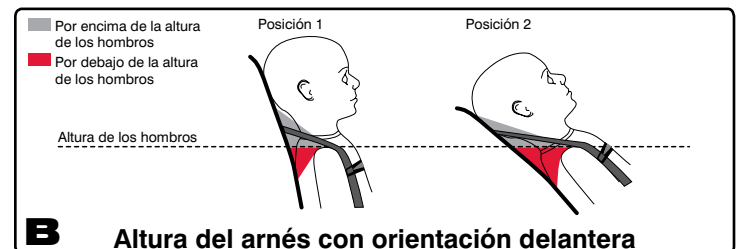

**B** Altura del arnés con orientación delantera

**Cinturones de seguridad de vehículo compatibles**

**NOTA:** La información de esta sección solo es válida cuando se instalan los asientos haciendo uso de los cinturones de seguridad del vehículo.

Los asientos del vehículo y los cinturones de seguridad difieren según el automóvil. Consulte el manual del vehículo para obtener información específica sobre los cinturones de seguridad y cómo usarlos con asientos para niños.

**Cinturón con banda horizontal y transversal (de 3 puntos)****1. Sistema retráctil de bloqueo automático con hebilla deslizante**

- a** Dispone de una hebilla que se puede deslizar a lo largo del cinturón de seguridad del vehículo.

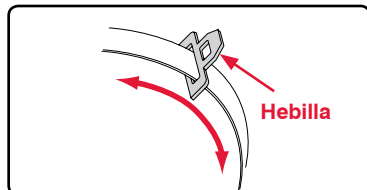

- b** Cuenta con un dispositivo retráctil que impide que el cinturón vuelva a alargarse por segunda vez consecutiva una vez que se haya extraído un mínimo de 61 cm (24 pulgadas).

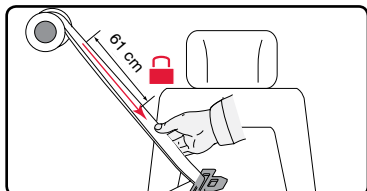

- c** Para tensarse, el cinturón vuelve a introducirse en el sistema retráctil.

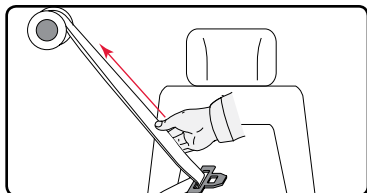
**2. Sistema retráctil de bloqueo en caso de emergencia con hebilla de cierre**

- a** Dispone de una hebilla que bloquea el cinturón de seguridad del vehículo.

\* Para que este tipo de hebilla bloquee el cinturón de seguridad del vehículo, ambos deben estar en posición horizontal. Cuando se utilice este tipo de cinturón de seguridad con un asiento para niños, debe asegurarse de que la hebilla y el cinturón de seguridad del vehículo están en posición horizontal; de lo contrario, el cinturón de seguridad del vehículo podría no abrocharse correctamente.

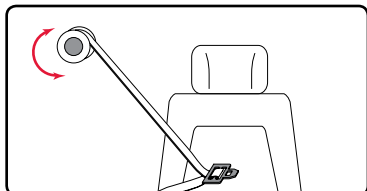
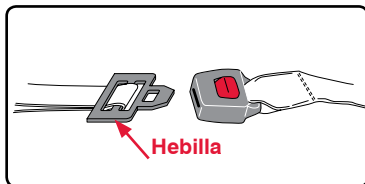

- b** Tiene un sistema retráctil que se bloquea solo en caso de emergencia, es decir, en caso de parada repentina o de choque.

**3. Sistema retráctil intercambiable en modo de sistema retráctil de bloqueo automático con hebilla deslizante**

- a** Dispone de una hebilla que se puede deslizar a lo largo del cinturón de seguridad del vehículo.

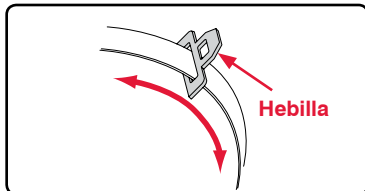

- b** Viene equipado con un sistema retráctil que puede configurarse para funcionar como un sistema retráctil de bloqueo automático. Para activar la función de bloqueo automático, es necesario extraer el cinturón completamente del sistema retráctil.

\* Si desea utilizar un asiento de seguridad para niños con este tipo de cinturón de seguridad, deberá elegir el modo de sistema retráctil de bloqueo automático o usar seguros para asientos infantiles.

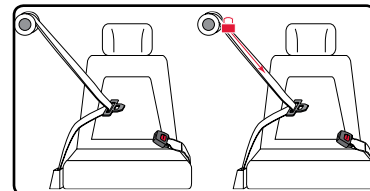
**4. Sistema retráctil de bloqueo en caso de emergencia con hebilla deslizante**

- a** Dispone de una hebilla que se puede deslizar a lo largo del cinturón de seguridad del vehículo.

- b** Tiene un sistema retráctil que se bloquea solo en caso de emergencia, es decir, en caso de parada repentina o de choque.

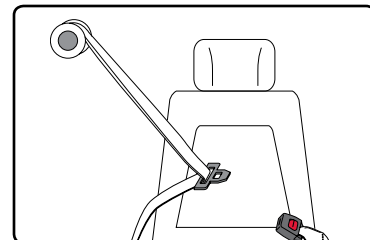

**IMPORTANTE:** Este tipo de cinturón requiere el uso de seguros integrados en el asiento, tanto en asientos orientados hacia delante como hacia detrás. Consulte la página 60 para obtener más información sobre cómo utilizar los seguros.

**Banda horizontal****5. Sistema retráctil de bloqueo automático**

- a** Tiene una hebilla cosida al tejido.

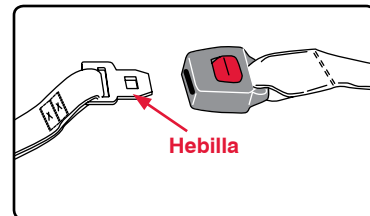

- b** Cuenta con un dispositivo retráctil que impide que el cinturón vuelva a alargarse por segunda vez consecutiva una vez que se haya extraído un mínimo de 61 cm (24 pulgadas).

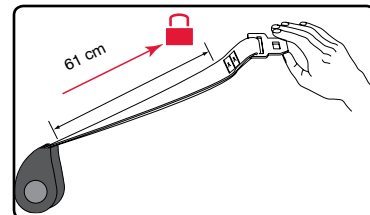

- c** Para tensarse, el cinturón vuelve a introducirse en el sistema retráctil.

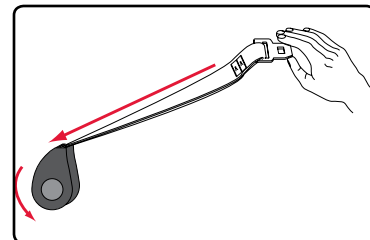

**6. Hebilla de cierre**

**a** *Dispone de una hebilla que impide que el cinturón se afloje.*

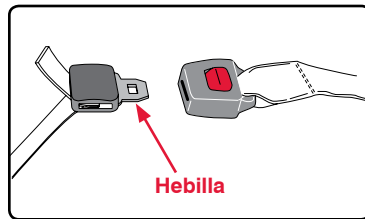

**b** *Para ajustarlo, simplemente hay que tirar del cinturón.*



**Cinturones de seguridad de vehículo incompatibles**



**ADVERTENCIA!** Los siguientes tipos de cinturones de seguridad de vehículos **NO** son compatibles con este asiento de seguridad para niños. Si el asiento donde desea colocar el asiento de seguridad para niños está equipado con uno de los cinturones especificados a continuación, debe elegir otro asiento del vehículo o consultar el manual de este para obtener información sobre cómo instalar un asiento de seguridad para niños en su automóvil.



**1** *Cinturones con banda horizontal y transversal, con puntos de anclaje superiores o inferiores en la puerta del vehículo.*



**2** *Cinturones de seguridad automáticos motorizados.*



**3** *Cinturones con banda horizontal y transversal, y retractores independientes para cada banda.*



**4** *Cinturones con banda horizontal y transversal inflables.*



**5** *Bandas horizontales que nacen en la unión entre el asiento y el respaldo.*



**6** *Bandas horizontales con una hebilla cosida que tienen un sistema retráctil que se bloquea solo en caso de parada brusca.*

**Asientos del vehículo**



**ADVERTENCIA!**





NO coloque el asiento de seguridad para niños orientado hacia atrás en el asiento delantero de un vehículo que tenga bolsas de aire (AIR BAGS), excepto si este está desactivado, ya que podría causar **DAÑOS GRAVES** o incluso el **FALLECIMIENTO** del niño. Consulte el manual del vehículo para ver las instrucciones de instalación del asiento de seguridad para niños. El asiento trasero es el lugar más seguro para niños de 12 años y menores.

Algunos vehículos no tienen asientos compatibles con este asiento de seguridad para niños. En caso de duda, póngase en contacto con el fabricante del vehículo para obtener ayuda.

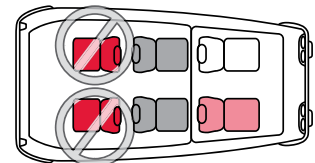
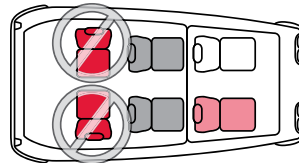
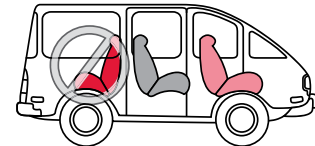
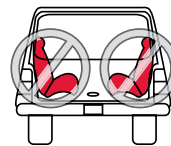
Este asiento de seguridad para niños **DEBE** colocarse en asientos orientados hacia delante. **NO** se pueden usar asientos orientados hacia atrás o hacia los laterales. Consulte el siguiente diagrama.

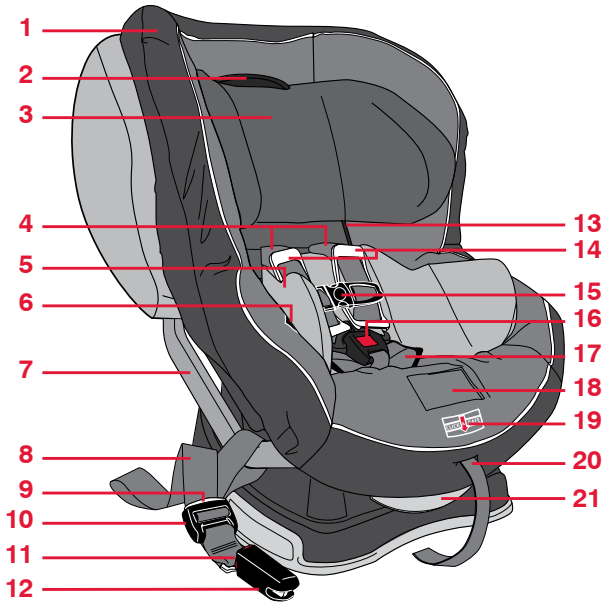



- 1 Cubierta
- 2 Regulador de altura del arnés
- 3 Reposacabezas
- 4 Almohadillas de confort
- 5 Almohadilla para el cuerpo del bebé
- 6 Soporte para el arnés
- 7 Barra de conexión inferior
- 8 Tira de conexión inferior (pieza LATCH)
- 9 Botón de desbloqueo del ajuste del conector inferior (pieza LATCH)
- 10 Ajuste del conector inferior (pieza LATCH)
- 11 Botón de desbloqueo del conector inferior (pieza LATCH)
- 12 Conector inferior (pieza LATCH)
- 13  Compartimento para la guía del usuario (en el bolsillo detrás de la cubierta)
- 14 Las almohadillas para el pecho HUGS™ con SafeCell Technology®
- 15 Broche pectoral
- 16 Hebilla para el arnés
- 17 Sistema para abrochar de la almohadilla abdominal
- 18 Palanca de ajuste del arnés (debajo de cubierta)

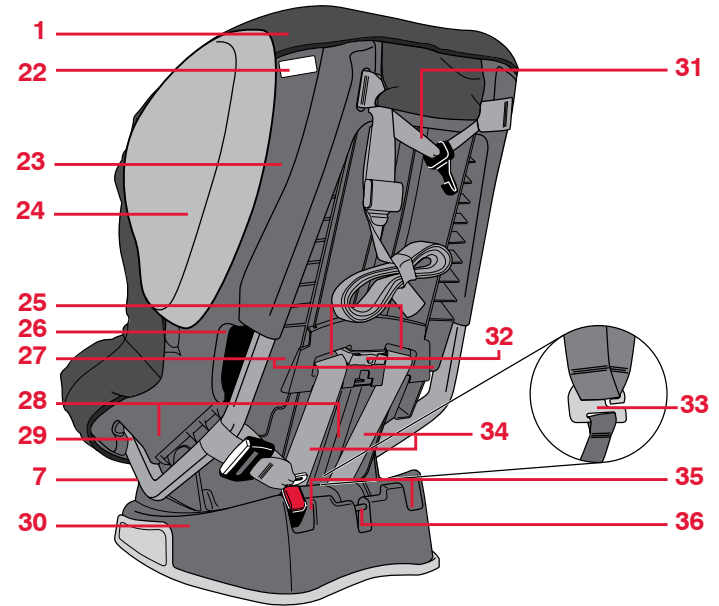

- 19 Indicador de ajuste del arnés Click & Safe™ (bajo la cubierta)
- 20 Correa de ajuste del arnés
- 21 Palanca de ajuste de la inclinación
- 22 Etiqueta con la fecha de fabricación y el número de serie
- 23 Exterior del asiento
- 24 Cojines de Impacto Lateral
- 25 Ranuras del arnés
- 26 Ranura para el cinturón de orientación delantera
- 27 Seguros de orientación delantera (rojo: bajo la cubierta de la parte delantera)
- 28 Seguros de orientación trasera (azul: bajo la cubierta de la parte delantera)
- 29 Ranura para el cinturón de orientación trasera
- 30 Base con SafeCell Technology®
- 31 Sistema de absorción de energía Versa-Tether® (banda de anclaje superior; pieza LATCH)
- 32 Cinturón y hebilla HUGS™
- 33 Gancho del arnés
- 34 Correas del arnés
- 35 Compartimentos para conectores inferiores
- 36 Enganche de transporte Versa-Tether®

### Indicador de ajuste del arnés Click & Safe™

**IMPORTANTE:** Consulte las páginas 78 a 79 para obtener información detallada sobre cómo colocar al niño de manera segura.

Click & Safe es un indicador audible que ayuda a determinar si el arnés del asiento de seguridad para niños está bien ajustado. Se trata de una función secundaria, ya que los padres deben ser conscientes de cuál es el ajuste adecuado para el arnés. El arnés debe quedar perfectamente ajustado alrededor del niño de manera que este esté cómodo. Para que una correa esté perfectamente ajustada, no debe quedar holgada. Debe formar una línea relativamente recta, sin torsiones. No debe oprimir la piel del niño ni provocar que el cuerpo adopte una postura que no sea natural. No debe quedar arnés sobrante.

El indicador Click & Safe está diseñado para detectar si la correa de ajuste está tensa, mediante la presencia de tirantez. Para que el funcionamiento del indicador Click & Safe sea lo más preciso posible, es importante que el cinturón no quede holgado alrededor de las caderas del niño y que las correas del arnés estén debidamente colocadas a la altura de sus hombros. Siga los pasos que aparecen a continuación para ajustar el arnés.

#### Ajuste del arnés:

- 1 Antes de tensar el arnés, quítele al niño cualquier prenda abultada que pueda llevar puesta.
- 2 Compruebe que la altura del arnés sea la adecuada.
- 3 Asegúrese de que el arnés no queda holgado en la parte superior de los muslos del niño.
- 4 El arnés entre las almohadillas para el pecho de HUGS™ y la hebilla no debe quedar holgado.
- 5 Tire de la correa de ajuste hacia arriba y hacia fuera del asiento de seguridad para niños hasta oír un clic. El indicador Click & Safe™ emitirá un clic cuando el arnés esté bien ajustado.

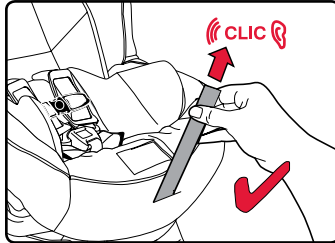

**NOTA:** Si el arnés sigue quedando holgado, vuelva a repetir el primer paso y tire de nuevo de la correa de ajuste hacia arriba y hacia fuera del asiento de seguridad para niños hasta oír otro clic, que indicará que el arnés está bien ceñido. Puede que sea necesario volver a confirmar que el arnés está bien ajustado. Siempre debe comprobar que el arnés está tirante verificando que no queda cinturón sobrante.



#### Lista de verificación

- ✓ Compruebe que el arnés está abrochado y bien acoplado.
- ✓ Asegúrese de que el arnés está bien ajustado y que no queda correa sobrante.

### Costuras de Absorción de Impacto HUGS™

La correa de HUGS puede indicar si el asiento de seguridad para niños ha estado en un accidente severo o moderado (vea pág. 49) de modo que sea necesario reemplazarlo. Si una o más de las costuras de absorción de impacto están rotas, el asiento de seguridad no está en condiciones de ser utilizado.

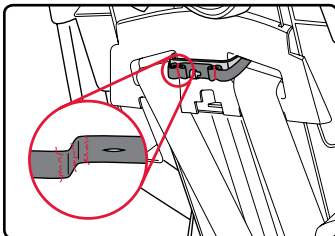

**IMPORTANTE:** Descontinúe el uso del asiento de seguridad si este estuvo involucrado en un accidente severo o moderado, sin importar que las costuras estén rotas o no.

### Regulación de altura del arnés

- 1 Afloje el arnés.
  - a Levante el ajustador de altura del arnés.
  - b Sujete el clip de pecho y jale hacia adelante.
    - \* "Conecta el broche pectoral para ajustarlo fácilmente."
- 2 Presione el regulador de altura del arnés, deslice el arnés hasta la posición deseada y suelte.
  - \* Asegúrese de que el arnés ha quedado bloqueado en esa posición.

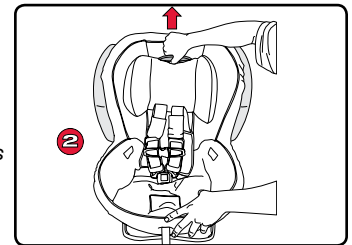
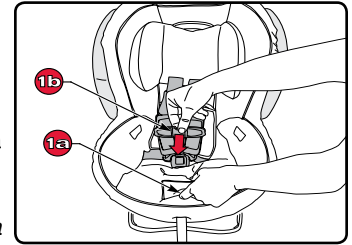

**NOTA:** En posición mirando hacia atrás, debe colocar las correas del arnés siempre a la altura de los hombros del niño o por **debajo** de estos. Consulte las páginas 50 a 51.

En posición mirando hacia adelante, debe colocar las correas del arnés siempre a la altura de los hombros del niño o por **encima** de estos. Consulte la página 51.

### Ajuste de la posición de la hebilla

#### IMPORTANTE:

- Coloque la hebilla en la ranura interna SIEMPRE que se vaya a utilizar el asiento orientado hacia atrás.
- Cuando el asiento se coloca orientado hacia atrás, el cinturón del vehículo debe pasar por delante de la correa de la hebilla.
- La hebilla NUNCA debe dejarse en la ranura de ajuste.
- Utilice la ranura externa de la hebilla si se va a instalar el asiento orientado hacia delante y este va a ser ocupado por un niño con un peso mínimo de 13,6 kg (30 lb) o si la hebilla queda por debajo del niño en la posición interna.

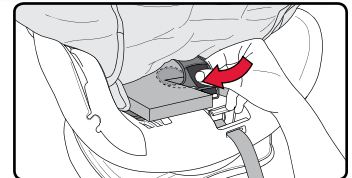
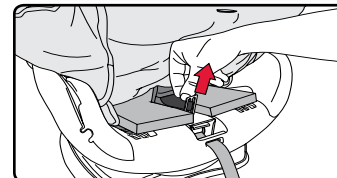
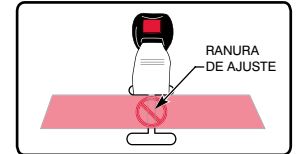

- 1 Desabroche el arnés. Retire la almohadilla abdominal y abroche. Vea pág. 88, pasos 1a al 1d.
- 2 Acomode la almohadilla abdominal y abroche a través de la ranura deseada en la cubierta.
  - \* Deslice el extremo de la almohadilla abdominal por debajo de cojín comfortable.
- 3 Deslice el dispositivo de retención de la hebilla en la ranura frontal de esta y en la posición para abrochar correspondiente; es importante que el botón rojo de desbloqueo quede hacia fuera. Reemplace la cubierta.

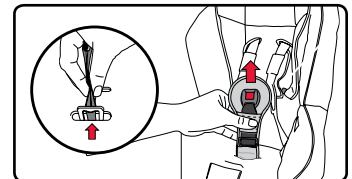

**Cómo abrochar la hebilla**

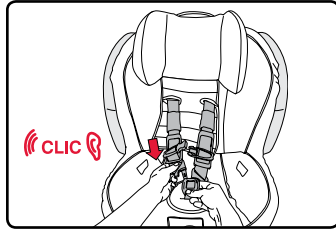

Inserte las lengüetas en la hebilla de una en una.

**NOTA:** Las lengüetas están bien enganchadas si escucha "clic" cuando las inserta.

**Cómo desabrochar la hebilla**

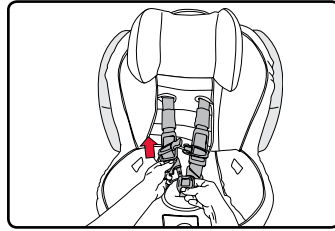

Presione el botón de desbloqueo y quite las dos lengüetas de la hebilla.

**NOTA:** Limpie la hebilla periódicamente para garantizar su buen funcionamiento. Consulte la página 89.

**Utilización del broche pectoral**

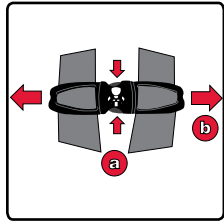

**1** Abra el broche pectoral.

- a Presione las lengüetas
- b Separe las dos piezas

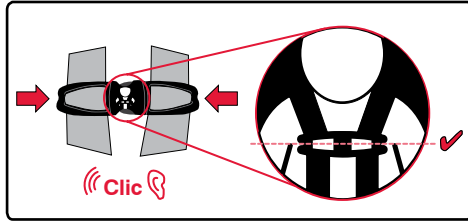

**2** Para abrocharlo solo tendrá que unirlos.

**NOTA:** El broche pectoral debe quedar siempre a la altura de las axilas.

**Utilización de los seguros**

**IMPORTANTE:** Ambas piezas del seguro deben estar abiertas para poder proceder a fijar el cinturón de seguridad del vehículo.

**Apertura:**

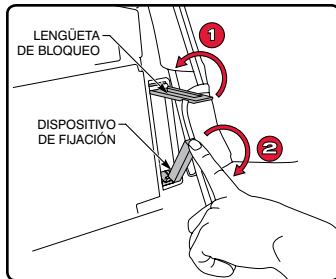

- 1 Abra la lengüeta de bloqueo.
- 2 Abra el dispositivo de fijación.

**Cierre:**

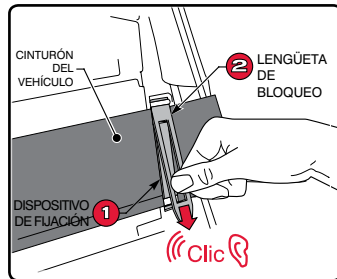

- 1 Asegure el cinturón de seguridad del vehículo con el dispositivo de fijación.
- 2 Deslice la palma de la mano o el pulgar por la lengüeta de bloqueo hasta oír un clic.

**Almohadilla para el cuerpo del bebé**

La almohadilla para el cuerpo del bebé está diseñada para proporcionar un mejor ajuste y una mayor comodidad al niño. Pliegue las solapas para obtener un apoyo lateral adicional.

**NOTA:** Debe retirar la almohadilla para el cuerpo del bebé una vez que el niño pueda sentarse cómodamente en el asiento sin necesidad de soporte adicional.

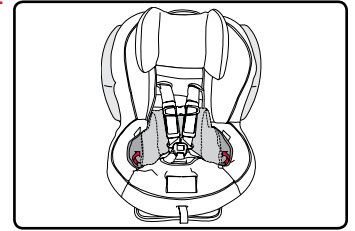

**Posiciones de inclinación**

El asiento de seguridad para niños puede colocarse en 3 posiciones. Para ajustarlo, presione la Palanca de ajuste de la inclinación y gire el exterior del asiento de seguridad para niños hasta la posición deseada. Suelte la Palanca de ajuste de la inclinación y compruebe que el asiento del niño ha quedado bloqueado en esa posición.

**NOTA:** Ajuste la posición de inclinación ANTES de instalar el asiento.

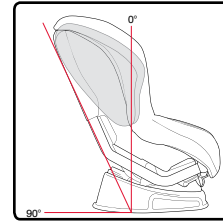

Posición 1

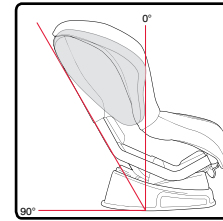

Posición 2

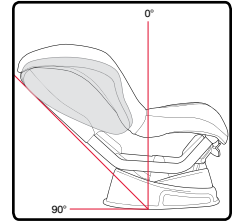

Posición 3

**Orientación trasera**

Si el asiento de seguridad para niños se coloca orientado hacia detrás, el ángulo de inclinación debe ser, como mínimo, de 30° respecto de la posición vertical para niños, y de 45° en el caso de bebés que no pueden mantener la cabeza y el cuello erguidos aún (sin exceder nunca los 45°) cuando el vehículo está aparcado en una superficie plana. Si el asiento de seguridad para niños se coloca orientado hacia detrás, debe reclinar el asiento a la posición 3 y utilizar la línea de guía que se incluye con el asiento infantil a fin de conseguir el ángulo de inclinación adecuado para instalaciones traseras.

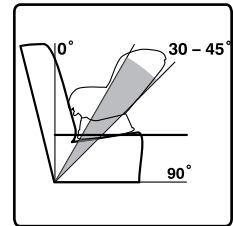

**Orientación delantera**

**IMPORTANTE:** Cuando se coloque el asiento orientado hacia delante, es importante que la base descansa de manera completamente horizontal sobre el asiento del vehículo. Como se muestra en las imágenes que aparecen a continuación, es aceptable que un 20% de la base, o unos 7,6 cm (3 pulgadas), sobresalga por el borde del asiento del vehículo. Los asientos de algunos vehículos no permiten que la superficie de contacto con el asiento de seguridad para niños sea lo suficientemente amplia. Si este es el caso, ajuste el ángulo de inclinación de manera que quede más vertical. De lo contrario, el asiento de seguridad para niños podría no rendir como debiera.





## Anclajes inferiores y banda de anclaje superior (sistema LATCH)

Este asiento de seguridad para niños viene equipado con unos anclajes inferiores y una banda de anclaje superior (también denominados sistema LATCH), que supone una alternativa a los métodos convencionales de instalación con cinturones de seguridad. Consulte las páginas 56 y 57 para obtener información sobre las piezas LATCH de las que dispone este asiento de seguridad para niños.

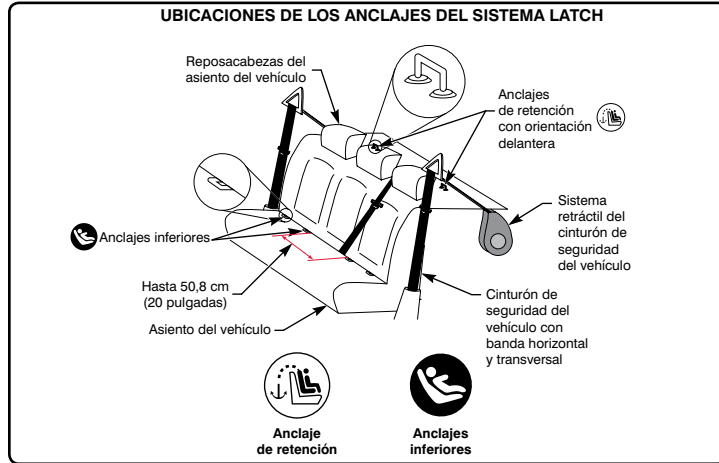

La imagen que aparece arriba muestra los lugares donde suelen encontrarse los anclajes de retención y los anclajes inferiores en un vehículo. Consulte el manual del vehículo para ver si este viene equipado con un sistema LATCH, saber cuál es el peso máximo que pueden soportar los anclajes inferiores y obtener información sobre dónde se encuentran los anclajes inferiores y cuáles son los asientos del vehículo que admiten el uso de asientos de seguridad para niños.

El espacio estándar que suele quedar libre en los asientos del vehículo entre los anclajes LATCH es de 27,9 cm (11 pulgadas). Este asiento de seguridad para niños puede colocarse en asientos con hasta 50,8 cm (20 pulgadas) de separación entre los anclajes LATCH, si el fabricante del vehículo así lo permite.



**ADVERTENCIA!** En algunos casos, cuando se esté utilizando la posición de reclinación hacia delante, el reposacabezas del vehículo puede impedir que el del asiento de seguridad para niños pueda colocarse lo suficientemente alto como para ajustar el arnés correctamente a su hijo. **NO fuerce** el reposacabezas del asiento de seguridad para niños para que pase por el del vehículo, ya que podría provocar que el asiento de seguridad para niños no rinda como debiera. Si la ubicación del reposacabezas del vehículo interfiere con la del asiento de seguridad para niños, deberá subir o quitar el reposacabezas del vehículo. Si no resulta posible quitar el reposacabezas del vehículo, ponga el asiento de seguridad para niños en posición vertical o colóquelo en otro asiento del vehículo.

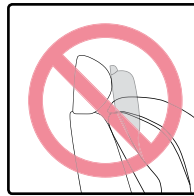

## Uso de los conectores inferiores

### Ubicación de los conectores inferiores

Los conectores inferiores se encuentran situados en la parte trasera de la base del asiento de seguridad para niños. Guarde los conectores en las ranuras cuando no estén utilizándose.

**Para extraer el conector inferior del compartimento o anclaje inferior:**

1 Mantenga pulsado el botón rojo de desbloqueo.

2 Tire del conector inferior para extraerlo del compartimento o anclaje inferior.

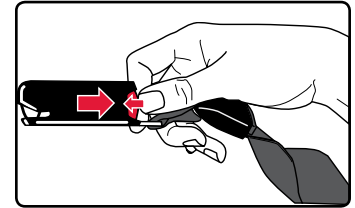
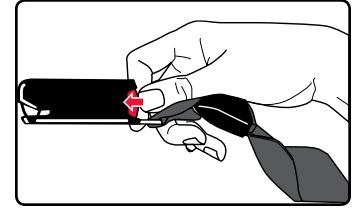

**Para acoplar el conector inferior al compartimento o anclaje inferior:**

Empuje el conector inferior con firmeza en la ranura o el anclaje inferior hasta oír un clic.

**NOTA:** Los conectores inferiores quedan guardados en las ranuras con la parte superior mirando hacia abajo.

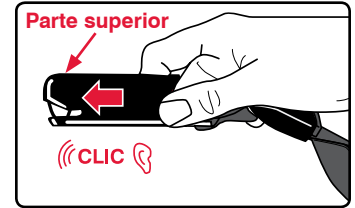

## Sistema de absorción de energía Versa-Tether®



**ADVERTENCIA!** No seguir las pautas indicadas a continuación puede hacer que el asiento de seguridad para niños no rinda como debiera:

- Britax recomienda utilizar el Versa-Tether en todo momento. Utilice solo los anclajes de retención designados para cada asiento.
- Conecte la correa del Versa-Tether sólo en anclajes identificados por el fabricante del vehículo como puntos de anclaje de fijación. Sólo use la correa de anclaje designada para cada posición de los asientos.
- Si su vehículo no cuenta con una sujeción para el anclaje de retención, consulte el manual o póngase en contacto con el fabricante del vehículo para obtener ayuda. **NO modifique** su vehículo sin seguir las recomendaciones del fabricante.
- Guarde el Versa-Tether en el bolsillo que se encuentra en la parte trasera del asiento de seguridad para niños cuando no se esté utilizando. **NO instale** el asiento de seguridad para niños con el Versa-Tether acoplado al enganche de transporte.

La ubicación de los anclajes de retención varía en función de cada vehículo. En el manual del vehículo podrá buscar los símbolos de los anclajes de retención que aparecen en el gráfico para averiguar dónde se encuentran los puntos de anclaje de las correas de retención superiores en su vehículo. Britax recomienda que se use la correa de retención en todo momento, cuando se esté instalando el asiento de seguridad para niños. El uso de esta correa de retención mejorará la estabilidad del asiento de seguridad para niños y disminuirá el riesgo de lesiones. Consulte los gráficos para ver las distintas opciones de instalación del Versa-Tether con orientación delantera.

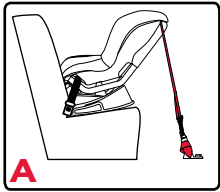

**A** Orientación trasera

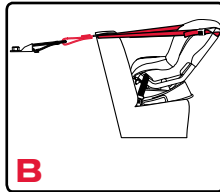

**B** Orientación trasera

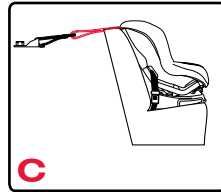

**C** Orientación delantera

### Correa de retención con orientación trasera

Dado que cada modelo de vehículo es diferente, es posible que el lugar del anclaje de retención en los asientos con orientación trasera varíe. Use la correa de retención con orientación trasera para ayudar a crear un punto de anclaje (sólo la configuración "A").

**1** Busque un punto fijo que esté atornillado al suelo del vehículo.

\* Si no puede encontrar una ubicación apropiada para crear un punto de anclaje, póngase en contacto con el fabricante del vehículo para que le recomiende un punto de conexión apropiado.

**2** Pase la banda por el punto de anclaje.

**3** Pase el anillo metálico en forma de D por la lazada que se encuentra al final de la banda.

**4** Tire del anillo metálico hasta que la banda quede tensa.

**5** Utilice el anillo en forma de D como punto para enganchar la correa de retención.

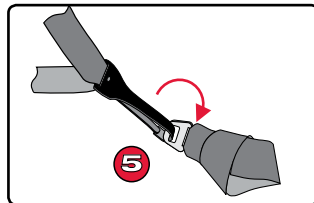

**NOTA:** Guarde la correa de retención en el bolsillo de retención cuando no esté utilizándose esta.

### Para acoplar el Versa-Tether

**IMPORTANTE:** El enganche de transporte Versa-Tether® solo debe utilizarse cuando se desee transportar el asiento de seguridad para niños a otro lugar. **No instale el asiento de seguridad para niños con el Versa-Tether acoplado al enganche de transporte.** Fije bien la correa Versa-Tether sobrante con la cinta elástica cuando se esté utilizando. Guarde el Versa-Tether en el bolsillo correspondiente cuando no se esté utilizando. Asegúrese siempre de que cualquier correa sobrante quede dentro del vehículo.

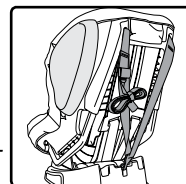

Para acoplar el Versa-Tether al enganche de transporte o anclaje de retención:

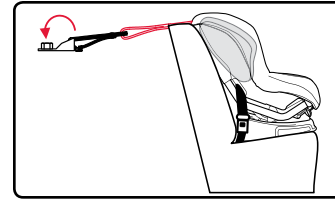

**1** Presione con fuerza el gancho situado encima del enganche de transporte o punto del anclaje de retención.

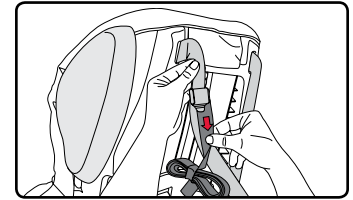

**2** Tire del extremo libre de la correa para tensar el Versa-Tether.

**NOTA:** Cuando se esté utilizando la correa para transportar el asiento, ajústela para una sujeción cómoda.

Para extraer el Versa-Tether del enganche de transporte:

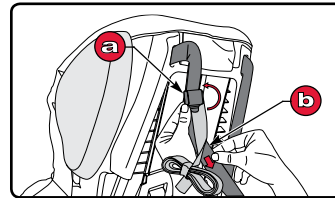

**1** Afloje el Versa-Tether.  
a Incline el cierre hacia arriba  
b Tire de la correa de retención

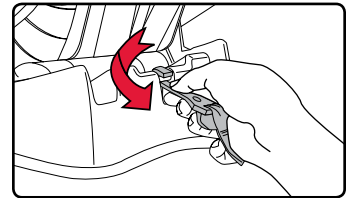

**2** Extraiga el gancho del Versa-Tether® del enganche de transporte

El Versa-Tether puede indicar cuando el asiento de seguridad para niños ha estado implicado en un choque moderado o grave (consulte la página 49) y es necesario reemplazarlo.

La figura 1 muestra una correa de retención que está en condiciones de seguir utilizándose (salvo que el asiento de seguridad para niños haya estado implicado en un choque). Las puntadas de color estarán intactas pero no serán visibles desde la parte posterior del asiento.

En las figuras 2 y 3 se pueden observar ejemplos de correas de retención que sí han sufrido daños y que deben dejar de utilizarse. Debe dejar de usarse el asiento de seguridad para niños si alguna de las lazadas ha salido por la parte posterior del asiento o si las puntadas de color están rotas.

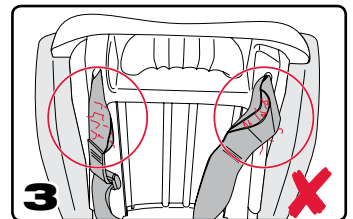
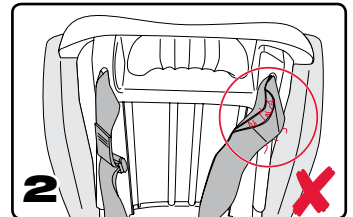
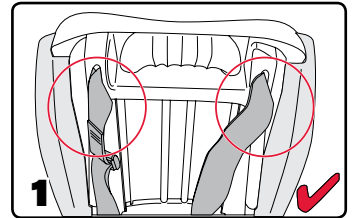

## Instalación con LATCH



### Antes de comenzar:

- Compruebe que su vehículo dispone de anclajes inferiores.
- \* Consulte el manual del vehículo o póngase en contacto con el fabricante para saber cuál es el peso máximo que pueden soportar los anclajes inferiores. Utilice el cinturón de seguridad del vehículo (y no los conectores inferiores) en instalaciones para niños cuyo peso supera el límite del anclaje inferior del vehículo. A menos que el fabricante del vehículo indique lo contrario, tenga en cuenta que el límite de anclaje inferior del vehículo es un niño de 18,1 kg (40 lb).
- Extraiga los conectores inferiores de los compartimentos situados en la base. Pulse el botón de desbloqueo del ajuste y tire de la correa hasta que esta alcance su longitud máxima. Repita la misma operación para la segunda correa.
- Este asiento de seguridad para niños debe estar reclinado en la posición 3 y orientado hacia atrás en el asiento del vehículo (consulte la página 61).
- \* Si el asiento de seguridad para niños con orientación trasera está correctamente colocado, el ángulo de la parte posterior del asiento debe ser, como mínimo, de 30° respecto de la posición vertical para niños, y de hasta 45° en el caso de bebés que no pueden mantener la cabeza y el cuello erguidos aún (sin exceder nunca los 45°) cuando el vehículo está aparcado en una superficie plana. Utilice la línea azul como guía a fin de obtener el ángulo de inclinación adecuado para instalar asientos con orientación trasera. La línea azul deberá quedar paralela al suelo cuando el ángulo del asiento de seguridad para niños esté en el centro del intervalo comprendido entre los 30 y los 45 grados. De ser necesario, el ángulo correcto de inclinación se puede lograr colocando una toalla enrollada o un flotador circular en la unión del respaldo y la parte inferior del asiento.
- Britax recomienda utilizar el Versa-Tether en todo momento. El uso de esta correa de retención mejorará la estabilidad del asiento de seguridad para niños y disminuirá el riesgo de lesiones. Verifique en el manual del vehículo dónde se encuentran los anclajes de retención. Consulte la página 64 para ver las posibles opciones de instalación con correas de retención con orientación trasera.

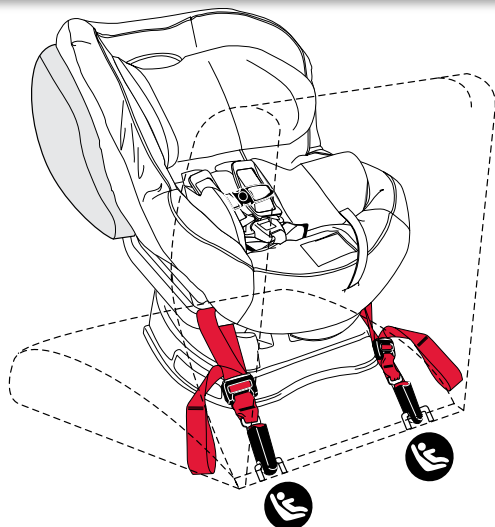
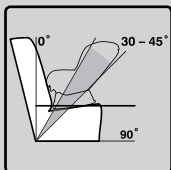

Instalación con LATCH como se indica arriba.

- 1 Presione con fuerza los conectores inferiores sobre los anclajes inferiores adyacentes.
  - Oirá un clic cuando estén correctamente acoplados.
  - Compruebe que la tira del conector inferior no está torcida.

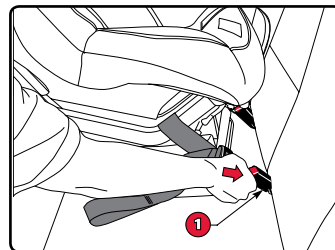

**SUGERENCIA:** Si gira la parte frontal del asiento de seguridad para niños hacia usted podrá acceder más fácilmente a los anclajes inferiores.

**NOTA:** Si no oye un clic al acoplar el conector inferior, es posible que la tira de este esté torcida o que haya suciedad acumulada en el conector inferior. Solucione el problema antes de continuar con el proceso de instalación.

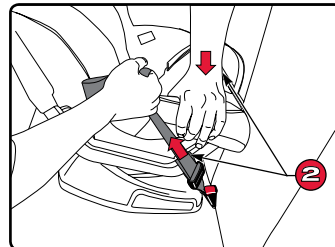

- 2 Empuje el asiento de seguridad para niños hacia abajo mientras tensa las correas tirando de cada conector inferior.
- 3 La instalación de asientos con orientación trasera puede mejorarse si se usa el Versa-Tether (consulte las páginas 63 a 65).



### Lista de verificación

- ✓ Revise que todos los enlaces estén seguros.
- ✓ Revise que los enlaces inferiores no estén doblados.
- ✓ Revise que el asiento de seguridad no se pueda mover de adelante hacia atrás o de un lado a otro por más de 1 pulgada (2.5cm).
- ✓ Revise que el ángulo vertical posterior del asiento de seguridad para niños sea de 30° - 45° grados y que no exceda de los 45° cuando el automóvil esté estacionado a nivel plano de la superficie.
  - \* De ser necesario, se puede utilizar una toalla enrollada o un fideo flotante en el hueco entre del asiento de seguridad y el asiento del automóvil para lograr el ángulo de inclinación apropiado.

## Instalación con cinturones de banda horizontal y transversal



### Antes de comenzar:

- Asegúrese de que el cinturón de seguridad de su vehículo es compatible con los asientos para niños. Consulte las páginas 52 a 54 para obtener más información.
  - Si el sistema de cinturón de seguridad de su vehículo viene equipado con función de bloqueo, no es necesario usar los seguros siempre y cuando se utilice dicha función. Compruebe en el manual del usuario de su vehículo cómo se debe bloquear el sistema de cinturón de seguridad de su vehículo si se desea instalar un dispositivo de retención infantil.
- Este asiento de seguridad para niños debe estar reclinado en la posición 3 y orientado hacia atrás en el asiento del vehículo (consulte la página 61).
  - Si el asiento de seguridad para niños con orientación trasera está correctamente colocado, el ángulo de la parte posterior del asiento debe ser, como mínimo, de 30° respecto de la posición vertical para niños, y de hasta 45° en el caso de bebés que no pueden mantener la cabeza y el cuello erguidos aún (sin exceder nunca los 45°) cuando el vehículo está aparcado en una superficie plana. Utilice la línea azul como guía a fin de obtener el ángulo de inclinación adecuado para instalar asientos con orientación trasera. La línea azul deberá quedar paralela al suelo cuando el ángulo del asiento de seguridad para niños esté en el centro del intervalo comprendido entre los 30 y los 45 grados. De ser necesario, el ángulo correcto de inclinación se puede lograr colocando una toalla enrollada o un flotador circular en la unión del respaldar y la parte inferior del asiento.
- Britax recomienda utilizar el Versa-Tether en todo momento. El uso de esta correa de retención mejorará la estabilidad del asiento de seguridad para niños y disminuirá el riesgo de lesiones. Verifique en el manual del vehículo dónde se encuentran los anclajes de retención. Consulte la página 64 para ver las posibles opciones de instalación con correas de retención con orientación trasera.

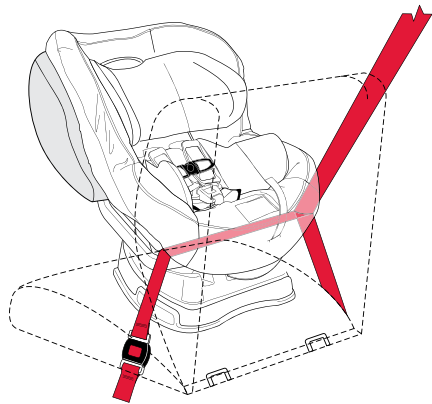
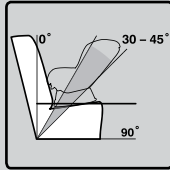

Instalación con cinturones de banda horizontal y transversal como se indica arriba.

### IMPORTANTE:

- El cinturón de seguridad del vehículo debe pasar por el frente del broche de la traba del arnés.
- La hebilla debe estar en la ranura interna si se desea colocar el asiento orientado hacia atrás.

- Afloje el arnés.
  - Levante el ajustador de altura del arnés.
  - Sujete el clip de pecho y jale hacia adelante.
    - \* "Conecta el broche pectoral para ajustarlo fácilmente."
- Quite la almohadilla para el cuerpo, desabroche el arnés.
- Tire del reposacabezas hacia arriba y de la cubierta del asiento hacia delante mientras pasa la hebilla, para acceder al arco del cinturón de los asientos con orientación trasera.

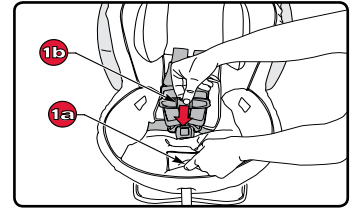

- Quite la almohadilla para el cuerpo, desabroche el arnés.
- Tire del reposacabezas hacia arriba y de la cubierta del asiento hacia delante mientras pasa la hebilla, para acceder al arco del cinturón de los asientos con orientación trasera.

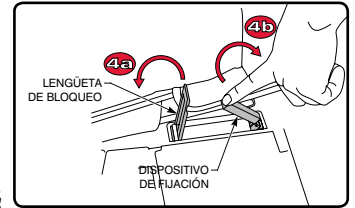

**IMPORTANTE:** Asegúrese de que la hebilla está en la ranura interna.

- Abra el seguro azul que queda más cerca de donde se abrochará el cinturón de seguridad del vehículo.
  - Abra la lengüeta de bloqueo
  - Abra el dispositivo de fijación

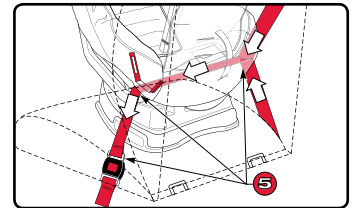

- Pase el cinturón del vehículo por la parte trasera mirando hacia las ranuras de cinta, asegurándose de que el cinturón del vehículo es pasar por **DEBAJO** de la correa de la hebilla del arnés, luego la hebilla del cinturón del vehículo. Compruebe que el cinturón del vehículo no está torcido.

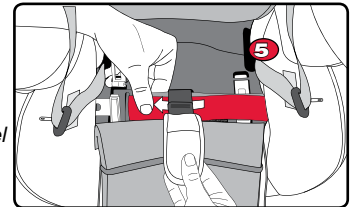

- Ejerza una presión moderada en el centro de la zona donde se sentará el niño mientras tensa la parte inferior (banda horizontal) del cinturón de seguridad, y cierre el seguro.
  - Asegure el cinturón de seguridad del vehículo con el dispositivo de fijación
  - Deslice la palma de la mano o el pulgar por la lengüeta de bloqueo hasta oír un clic (consulte la página 60)

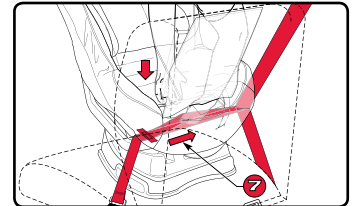

- Empuje el asiento de seguridad para niños hacia abajo mientras tensa la parte superior (banda transversal) del cinturón que pasa por las ranuras, de manera que no quede cinturón sobrante en el seguro.

8 La instalación de asientos con orientación trasera puede mejorarse si se usa el Versa-Tether (consulte las páginas 63 a 65).

- Pase la hebilla por la ranura correspondiente de la cubierta.
- Vuelva a colocar la cubierta.



### Lista de verificación

- Verifique que el cinturón de seguridad del vehículo está bien abrochado.
- Compruebe que el asiento de seguridad para niños no puede moverse de lado a lado o de adelante hacia atrás más de 2,5 cm (1 pulgada) con respecto al arco del cinturón del vehículo. Si el asiento de seguridad para niños no está bien seguro, vuelva a instalarlo de nuevo o colóquelo en otro asiento del vehículo.
- Compruebe que el ángulo de la parte posterior del asiento de seguridad para niños respecto de la vertical está comprendido entre 30° y 45° (no debe exceder los 45°) cuando el vehículo está aparcado en una superficie plana.
  - \* De ser necesario, el ángulo correcto de inclinación se puede lograr colocando una toalla enrollada o un flotador circular en la unión del respaldar y la parte inferior del asiento.

## Instalación con banda horizontal



### Antes de comenzar:

- Asegúrese de que el cinturón de seguridad de su vehículo es compatible con los asientos para niños. Consulte las páginas 52 a 54 para obtener más información.
- Este asiento de seguridad para niños debe estar reclinado en la posición 3 y orientado hacia atrás en el asiento del vehículo (consulte la página 61).
- \* Si el asiento de seguridad para niños con orientación trasera está correctamente colocado, el ángulo de la parte posterior del asiento debe ser, como mínimo, de 30° respecto de la posición vertical para niños, y de hasta 45° en el caso de bebés que no pueden mantener la cabeza y el cuello erguidos aún (sin exceder nunca los 45°) cuando el vehículo está aparcado en una superficie plana. Utilice la línea azul como guía a fin de obtener el ángulo de reclinación adecuado para instalar asientos con orientación trasera. La línea azul deberá quedar paralela al suelo cuando el ángulo del asiento de seguridad para niños esté en el centro del intervalo comprendido entre los 30 y los 45 grados. De ser necesario, el ángulo correcto de reclinación se puede lograr colocando una toalla enrollada o un flotador circular en la unión del respaldo y la parte inferior del asiento.
- Britax recomienda utilizar el Versa-Tether en todo momento. El uso de esta correa de retención mejorará la estabilidad del asiento de seguridad para niños y disminuirá el riesgo de lesiones. Verifique en el manual del vehículo dónde se encuentran los anclajes de retención. Consulte la página 64 para ver las posibles opciones de instalación con correas de retención con orientación trasera.

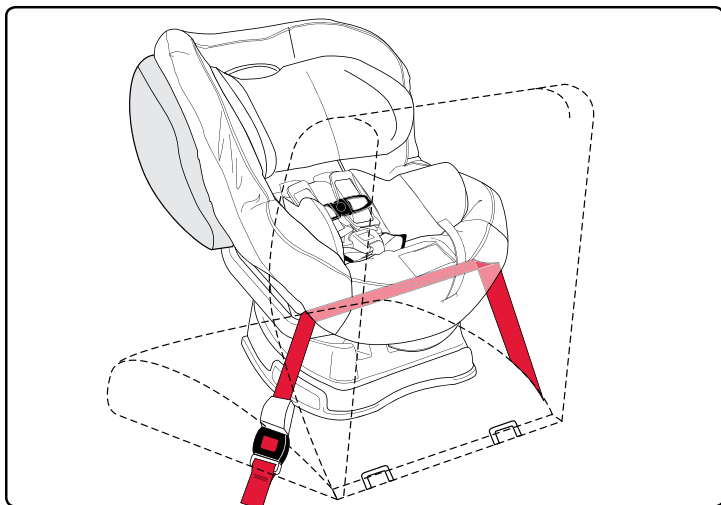
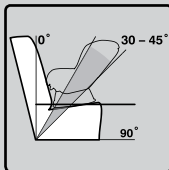

Instalación con la banda horizontal como se indica arriba.

### ¡IMPORTANTE!

- El cinturón de seguridad del vehículo debe pasar por el frente del broche de la traba del arnés.
- NO utilice seguros para instalaciones que solo utilicen bandas horizontales.
- La hebilla debe estar en la ranura interna si se desea colocar el asiento orientado hacia atrás.

- 1 Afloje el arnés.
  - a Levante el ajustador de altura del arnés.
  - b Sujete el clip de pecho y jale hacia adelante.
    - \* "Conecta el broche pectoral para ajustarlo fácilmente."
- 2 Quite la almohadilla para el cuerpo, desabroche el arnés.
- 3 Tire de la cubierta del reposacabezas hacia arriba y de la cubierta del asiento hacia delante mientras pasa la hebilla, para acceder al cinturón de los asientos con orientación trasera.
- 4 Pase el cinturón del vehículo por la parte trasera mirando hacia las ranuras de cinta, asegurándose de que el cinturón del vehículo es pasar por **DEBAJO** de la correa de la hebilla del arnés, luego la hebilla del cinturón del vehículo. Compruebe que el cinturón del vehículo no está torcido.
- 5 Empuje el asiento de seguridad para niños hacia abajo mientras tensa el cinturón de seguridad del vehículo.
- 6 La instalación de asientos con orientación trasera puede mejorarse si se usa el Versa-Tether (consulte las páginas 63 a 65).
- 7 Pase la hebilla por la ranura correspondiente de la cubierta.
- 8 Vuelva a colocar la cubierta.

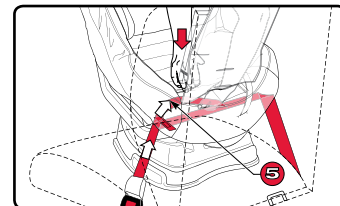
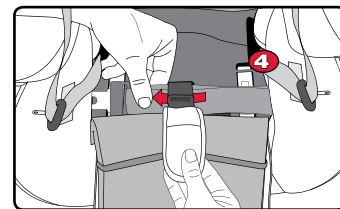
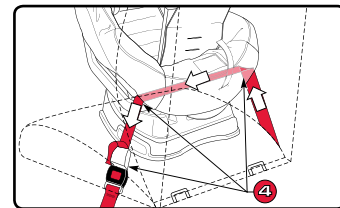
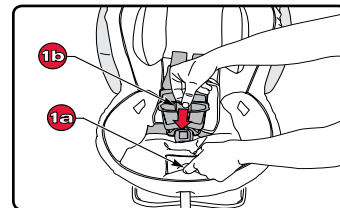

### Lista de verificación

- ✓ Verifique que el cinturón de seguridad del vehículo está bien abrochado.
- ✓ Compruebe que el asiento de seguridad para niños no puede moverse de lado a lado o de adelante hacia atrás más de 2,5 cm (1 pulgada) con respecto al arco del cinturón del vehículo. Si el asiento de seguridad para niños no está bien seguro, vuelva a instalarlo de nuevo o colóquelo en otro asiento del vehículo.
- ✓ Compruebe que el ángulo de la parte posterior del asiento de seguridad para niños respecto de la vertical está comprendido entre 30° y 45° (no debe exceder los 45°) cuando el vehículo está aparcado en una superficie plana.
  - \* De ser necesario, el ángulo correcto de reclinación se puede lograr colocando una toalla enrollada o un flotador circular en la unión del respaldo y la parte inferior del asiento.

## Instalación con LATCH



### Antes de comenzar:

- Compruebe que su vehículo dispone de anclajes inferiores.
  - \* Consulte el manual del vehículo o póngase en contacto con el fabricante para saber cuál es el peso máximo que pueden soportar los anclajes inferiores. Utilice el cinturón de seguridad del vehículo (y no los conectores inferiores) en instalaciones para niños cuyo peso supera el límite del anclaje inferior del vehículo. A menos que el fabricante del vehículo indique lo contrario, tenga en cuenta que el límite de anclaje inferior del vehículo es un niño de 18,1 kg (40 lb).
- Extraiga los conectores inferiores de los compartimentos situados en la base. Pulse el botón de desbloqueo del ajuste y tire de la correa del conector inferior hasta que esta alcance su longitud máxima. Repita la misma operación para la segunda correa.
- Extraiga el Versa-Tether del bolsillo y colóquelo arriba, por encima del respaldo del asiento de seguridad para niños.
  - \* Britax recomienda utilizar el Versa-Tether en todo momento. El uso de esta correa de retención mejorará la estabilidad del asiento de seguridad para niños y disminuirá el riesgo de lesiones. Verifique en el manual del vehículo dónde se encuentran los anclajes de retención. Solo se debe acoplar el Versa-Tether a los puntos de anclaje designados para el lugar donde se desea colocar el asiento, según se indica en el manual del vehículo.
- El asiento de seguridad para niños debe estar en la posición 1 ó 2, y orientado hacia delante en el asiento del vehículo.
  - \* Compruebe que no sobresalga más del 20% o 7,6 cm (3 pulgadas) de la base por el borde del asiento del vehículo.

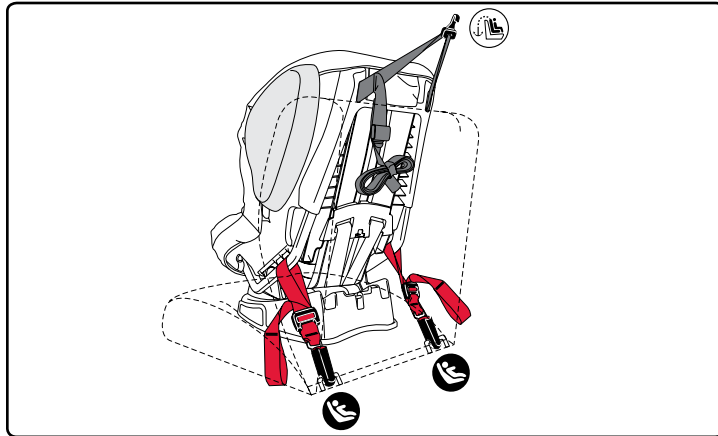

Instalación con LATCH como se indica arriba.



### ADVERTENCIA!

- Cabe la posibilidad de que el asiento de seguridad para niños no funcione de modo adecuado si la base del mismo no descansa de forma completamente horizontal sobre el asiento del vehículo.
- Cabe la posibilidad de que el asiento de seguridad para niños no funcione de modo adecuado si la base del mismo no descansa de forma completamente horizontal sobre el asiento del vehículo.
- Las almohadillas de pecho del sistema de HUGS deben ser usadas cuando el asiento de niño está en la posición mirando hacia el frente.

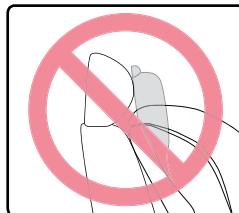

- 1 Presione con fuerza los conectores inferiores sobre los anclajes inferiores adyacentes.
  - Oirá un clic cuando estén correctamente acoplados.
  - Compruebe que la tira del conector inferior no está torcida.

**SUGERENCIA:** Si gira la parte trasera del asiento de seguridad para niños hacia usted podrá acceder más fácilmente a los anclajes inferiores del vehículo.

**NOTA:** Si no oye un clic al acoplar el conector inferior, es posible que la tira de este esté torcida o que haya suciedad acumulada en el conector inferior. Solucione el problema antes de continuar con el proceso de instalación.

- 2 Empuje el asiento de seguridad para niños hacia abajo mientras tensa las correas tirando de cada conector inferior.
- 3 Acople el Versa-Tether a un anclaje designado (consulte el manual de su vehículo) y tense la correa (consulte las páginas 63 a 65).
- 4 Guarde la correa sobrante en la cinta elástica.

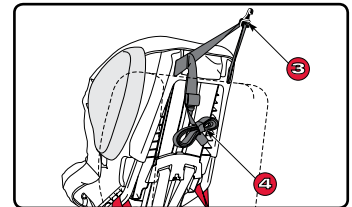
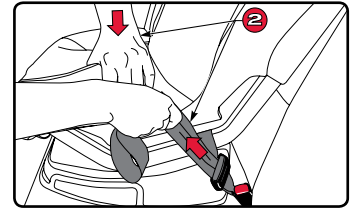
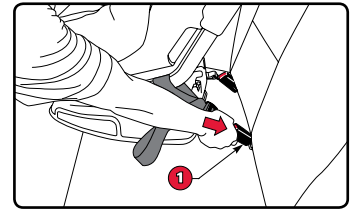

### Lista de verificación

- ✓ Compruebe que todos los componentes estén debidamente acoplados.
- ✓ Compruebe que las tiras de los conectores inferiores no están torcidas.
- ✓ Compruebe que no sobresalga más del 20% o 7,6 cm (3 pulgadas) de la base por el borde del asiento del vehículo.
- ✓ Compruebe que el asiento de seguridad para niños no puede moverse de lado a lado o de adelante hacia atrás más de 2,5 cm (1 pulgada) con respecto al arco del cinturón del vehículo. Si el asiento de seguridad para niños no está bien seguro, vuelva a instalarlo de nuevo o colóquelo en otro asiento del vehículo.
- ✓ Verifique que toda la correa Versa-Tether® sobrante quede dentro del vehículo y fijada con la cinta elástica.

**Instalación con cinturones de banda horizontal y transversal**



**Antes de comenzar:**

- *Asegúrese de que el cinturón de seguridad de su vehículo es compatible con los asientos para niños. Consulte las páginas 52 a 54 para obtener más información.*
- \* Si el sistema de cinturón de seguridad de su vehículo viene equipado con función de bloqueo, no es necesario usar los seguros siempre y cuando se utilice dicha función. Compruebe en el manual del usuario de su vehículo cómo se debe bloquear el sistema de cinturón de seguridad de su vehículo si se desea instalar un dispositivo de retención infantil.
- *Extraiga el Versa-Tether del bolsillo y colóquelo arriba, por encima del respaldo del asiento de seguridad para niños.*
- \* Britax recomienda utilizar el Versa-Tether en todo momento. El uso de esta correa de retención mejorará la estabilidad del asiento de seguridad para niños y disminuirá el riesgo de lesiones. Verifique en el manual del vehículo dónde se encuentran los anclajes de retención. Solo se debe acoplar el Versa-Tether a los puntos de anclaje designados para el lugar donde se desea colocar el asiento, según se indica en el manual del vehículo.
- El asiento de seguridad para niños debe estar en la posición 1 ó 2, y orientado hacia delante en el asiento del vehículo.
- \* Compruebe que no sobresalga más del 20% o 7,6 cm (3 pulgadas) de la base por el borde del asiento del vehículo.

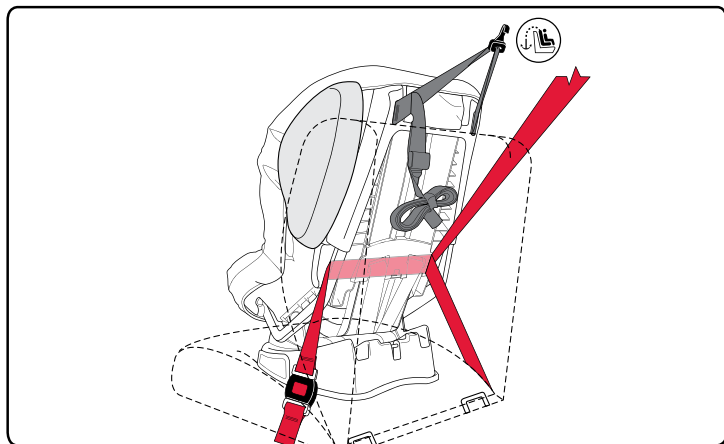

**Instalación con cinturones de banda horizontal y transversal como se indica arriba.**



**ADVERTENCIA!**

- *Cabe la posibilidad de que el asiento de seguridad para niños no funcione de modo adecuado si la base del mismo no descansa de forma completamente horizontal sobre el asiento del vehículo.*
- *Cabe la posibilidad de que el asiento de seguridad para niños no funcione de modo adecuado si la base del mismo no descansa de forma completamente horizontal sobre el asiento del vehículo.*
- *Las almohadillas de pecho del sistema de HUGS deben ser usadas cuando el asiento de niño está en la posición mirando hacia el frente.*

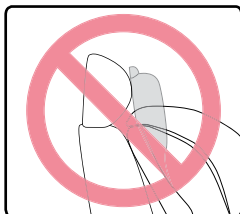

- 1 Afloje el arnés.
  - a Levante el ajustador de altura del arnés.
  - b Sujete el clip de pecho y jale hacia adelante.
    - \* "Conecta el broche pectoral para ajustarlo fácilmente."
- 2 Extraiga la almohadilla para el cuerpo y desabroche el arnés.
- 3 Tire de la cubierta del reposacabezas hacia arriba y, después, de la cubierta del asiento hacia delante para poder acceder al arco del cinturón de orientación delantera.
- 4 Abra el seguro rojo que queda más cerca de donde se abrochará el cinturón de seguridad del vehículo.
  - a Abra la lengüeta de bloqueo
  - b Abra el dispositivo de fijación
- 5 Pase el cinturón de seguridad del vehículo por las ranuras del cinturón de orientación delantera y abróchelo. Compruebe que el cinturón del vehículo no está torcido.
- 6 Ejercer una presión moderada en la parte trasera de la zona donde se sentará el niño mientras tensa la parte inferior (banda horizontal) del cinturón de seguridad del vehículo, y cierre el seguro.
  - a Asegure el cinturón de seguridad del vehículo con el dispositivo de fijación
  - b Deslice la palma de la mano o el pulgar por la lengüeta de bloqueo hasta oír un clic (consulte la página 60)

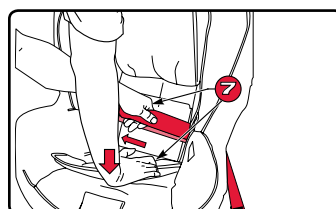
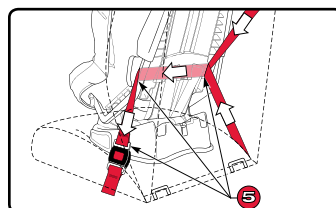
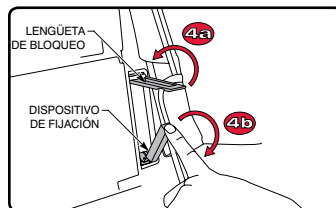
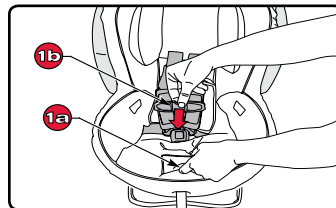

**IMPORTANTE:** Tanto el cinturón de regazo del vehículo como los de hombro deben pasar o atravesar por la cerradura del seguro..

- 7 Empuje el asiento de seguridad para niños hacia abajo mientras tensa la parte superior (banda transversal) del cinturón que pasa por las ranuras, de manera que no quede cinturón sobrante en el seguro.
- 8 Acople y tense la correa del Versa-Tether (si hay un punto de anclaje disponible). (consulte las páginas 63 a 65)
- 9 Guarde la correa sobrante en la cinta elástica.
- 10 Vuelva a colocar la cubierta.



**Lista de verificación**

- ✓ Verifique que el cinturón de seguridad del vehículo está bien abrochado.
- ✓ Compruebe que no sobresalga más del 20% o 7,6 cm (3 pulgadas) de la base por el borde del asiento del vehículo.
- ✓ Compruebe que el asiento de seguridad para niños no puede moverse de lado a lado o de adelante hacia atrás más de 2,5 cm (1 pulgada) con respecto al arco del cinturón del vehículo. Si el asiento de seguridad para niños no está bien seguro, vuelva a instalarlo de nuevo o colóquelo en otro asiento del vehículo.
- ✓ Verifique que toda la correa Versa-Tether® sobrante quede dentro del vehículo y fijada con la cinta elástica.

### Instalación con banda horizontal



#### Antes de comenzar:

- Asegúrese de que el cinturón de seguridad de su vehículo es compatible con los asientos para niños. Consulte las páginas 52 a 54 para obtener más información.
- Extraiga el Versa-Tether del bolsillo y colóquelo por encima del respaldo del asiento de seguridad para niños.
  - \* Britax recomienda utilizar el Versa-Tether en todo momento. El uso de esta correa de retención mejorará la estabilidad del asiento de seguridad para niños y disminuirá el riesgo de lesiones. Verifique en el manual del vehículo dónde se encuentran los anclajes de retención. Solo se debe acoplar el Versa-Tether a los puntos de anclaje designados para el lugar donde se desea colocar el asiento, según se indica en el manual del vehículo.
- El asiento de seguridad para niños debe estar en la posición 1 ó 2, y orientado hacia delante en el asiento del vehículo.
  - \* Compruebe que no sobresalga más del 20% o 7,6 cm (3 pulgadas) de la base por el borde del asiento del vehículo.

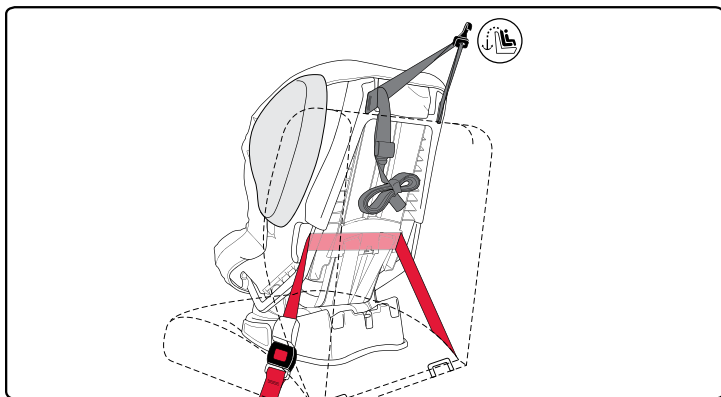

Instalación con la banda horizontal como se indica arriba.



#### ADVERTENCIA!

- Cabe la posibilidad de que el asiento de seguridad para niños no funcione de modo adecuado si la base del mismo no descansa de forma completamente horizontal sobre el asiento del vehículo.
- Cabe la posibilidad de que el asiento de seguridad para niños no funcione de modo adecuado si la base del mismo no descansa de forma completamente horizontal sobre el asiento del vehículo.
- Las almohadillas pectorales HUGS deben instalarse cuando se utilice el asiento de seguridad para niños orientado en posición frontal.

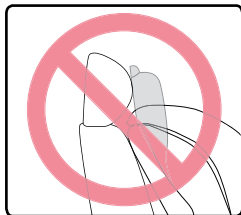

- 1 Afloje el arnés.
  - a Levante el ajustador de altura del arnés.
  - b Sujete el clip de pecho y jale hacia adelante.
    - \* "Conecta el broche pectoral para ajustarlo fácilmente."
- 2 Extraiga la almohadilla para el cuerpo y desabroche el arnés.
- 3 Tire de la cubierta del reposacabezas hacia arriba y, después, de la cubierta del asiento hacia delante para poder acceder al arco del cinturón de orientación delantera.
- 4 Pase el cinturón de seguridad del vehículo por las ranuras para el cinturón de orientación delantera y abróchelo. Compruebe que el cinturón del vehículo no está torcido.
- 5 Empuje el asiento de seguridad para niños hacia abajo mientras tensa el cinturón de seguridad del vehículo.
- 6 Acople y tense la correa del Versa-Tether (si hay un punto de anclaje disponible). (consulte las páginas 63 a 65)
- 7 Guarde la correa sobrante en la cinta elástica.
- 8 Vuelva a colocar la cubierta.

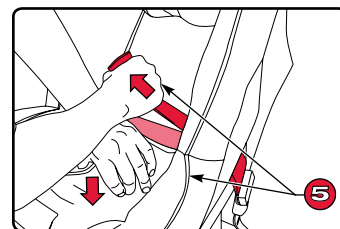
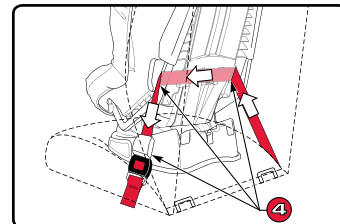
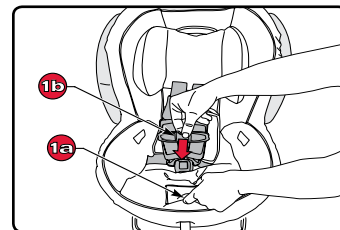

#### Lista de verificación

- ✓ Verifique que el cinturón de seguridad del vehículo está bien abrochado.
- ✓ Compruebe que no sobresalga más del 20% o 7,6 cm (3 pulgadas) de la base por el borde del asiento del vehículo.
- ✓ Compruebe que el asiento de seguridad para niños no puede moverse de lado a lado o de adelante hacia atrás más de 2,5 cm (1 pulgada) con respecto al arco del cinturón del vehículo. Si el asiento de seguridad para niños no está bien seguro, vuelva a instalarlo de nuevo o colóquelo en otro asiento del vehículo.
- ✓ Verifique que toda la correa Versa-Tether® sobrante quede dentro del vehículo y fijada con la cinta elástica.





**Certificado para su uso en aviones**

Este asiento de seguridad para niños está certificado para su uso en aviones. La mayoría de las aerolíneas de Estados Unidos y Canadá permiten el uso de asientos para niños siempre que estén aprobados para su uso en aviones y se puedan instalar adecuadamente en el asiento de la cabina. Antes de emprender el viaje, póngase en contacto con la aerolínea para obtener más información acerca de las normas que tienen en vigor al respecto.

La agencia federal de aviación de EE. UU. (FAA) recomienda que los niños cuyo peso sea igual o inferior a 18,1 kg (40 lb) utilicen un asiento certificado con arnés para viajar en avión.

Instale el asiento de seguridad para niños en un asiento de ventanilla, a fin de evitar bloquear el paso.

**Instalación de asientos con orientación trasera**

Si desea instalar el asiento de seguridad para niños orientado hacia atrás en un avión (Fig. A), siga las instrucciones *Instalación con banda horizontal en asientos orientados hacia atrás* de las páginas 70 a 71.

**Instalación de asientos con orientación delantera**

Si desea instalar el asiento de seguridad para niños orientado hacia delante en un avión (Fig. B), siga las instrucciones *Instalación con banda horizontal en asientos orientados hacia delante* de las páginas 76 a 77.

Si la banda horizontal es demasiado corta, pídale a una azafata una extensión de cinturón.

**NOTA:** Puede que el niño no esté cómodo si se deja la hebilla en la zona del asiento de seguridad para niños donde debe sentarse este.

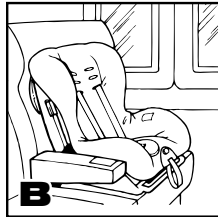

**ADVERTENCIA!** Los Cinturones inflables de regazo NO son compatibles con este asiento para niños.

**Sujeción del niño**

**ADVERTENCIA!**

- Ajuste los cinturones que se incluyen con el asiento de seguridad para niños de manera que queden perfectamente ajustados al niño. Para que una correa esté perfectamente ajustada, no debe quedar holgada. Debe formar una línea relativamente recta, sin torsiones. No debe oprimir la piel del niño ni provocar que el cuerpo adopte una postura que no sea natural.
- Ajuste el arnés teniendo en cuenta la ropa que lleve puesta el niño. Antes de colocar al niño en el asiento, quítele cualquier chaqueta o abrigo abultado que lleve.
- Las almohadillas para el pecho de HUGS™ deben utilizarse en todo momento, cuando se esté instalando el asiento de seguridad para niños orientado hacia delante.
- Cada vez que use el asiento de seguridad para niños, compruebe que esté sujetado correctamente y que el arnés esté perfectamente ajustado al tamaño del niño.



**Antes de comenzar:**

- Siga las instrucciones de la página 59 para realizar los ajustes oportunos al arnés y a la hebilla.

- 1 **Afloje el arnés.**
  - a Levante el ajustador de altura del arnés.
  - b Sujete el clip de pecho y jale hacia adelante.
    - \* “Conecta el broche pectoral para ajustarlo fácilmente.”
- 2 **Abra el broche pectoral.**
  - a Presione las lengüetas
  - b Separe las dos piezas
- 3 **Suelte la hebilla y acople las correas del arnés en las zonas de sujeción del arnés.**
- 4 **Siente a su hijo en el asiento de seguridad para niños.**
  - \* Asegúrese de que el niño esté en posición vertical y no inclinado. La parte inferior del niño debe estar en contacto con el asiento de seguridad infantil y la espalda quedar erguida contra la parte posterior.
- 5 **Ajuste las correas del arnés alrededor del niño.**
- 6 **Abroche la hebilla del arnés.**
  - \* Las lengüetas de la hebilla están bien enganchadas si escucha “clic” cuando las inserta.
- 7 **Coloque la parte sobrante en la zona de los hombros del niño mientras baja las almohadillas para el pecho de HUGS™ hasta la hebilla.**
- 8 **Para apretar el arnés, tire de la correa de ajuste del arnés hacia arriba y hacia fuera del asiento de seguridad para niños. El indicador Click & Safe™ emitirá un clic cuando el arnés esté bien ajustado.**
  - \* El arnés debe quedar perfectamente ajustado alrededor del niño de manera que este esté cómodo. Para que una correa esté perfectamente ajustada, no debe quedar holgada. Debe formar una línea relativamente recta, sin torsiones. No debe oprimir la piel del niño ni provocar que el cuerpo adopte una postura que no sea natural. No debe quedar arnés sobrante.
- 9 **Ajuste el broche pectoral y jale las almohadillas pectorales hacia la posición más baja.**
  - \* La altura adecuada para el broche pectoral es a la mitad del pecho, justo a la altura de las axilas.

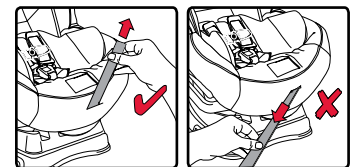
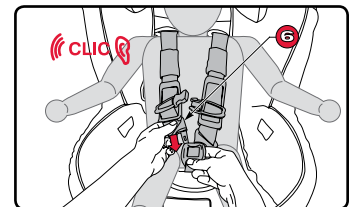
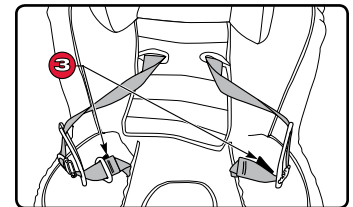
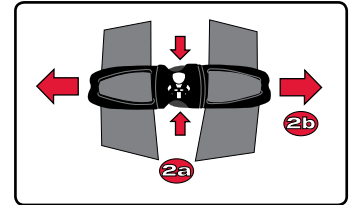
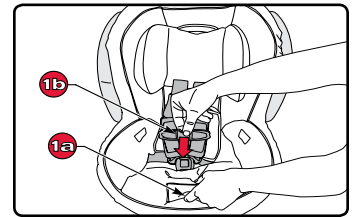

✓ Tire de la correa de ajuste del arnés para tensarla.  
 ✗ No tire hacia los lados.

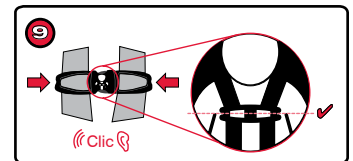

**Lista de verificación**

- Antes de viajar, compruebe los siguientes puntos:
- ✓ Las correas del arnés no están torcidas.
  - ✓ El arnés está bien ajustado.
  - ✓ La hebilla está abrochada.
  - ✓ El broche pectoral está a la altura de las axilas del niño.

## Cómo retirar la cubierta

**ADVERTENCIA!**

Nunca quite las lengüetas de la hebilla para desabrochar el arnés, ya que una vez quitadas no pueden volver a colocarse. Si las vuelve a colocar de manera incorrecta, es posible que el asiento de seguridad para niños no rinda como debiera.

**1 Afloje el arnés.**

- Levante el ajustador de altura del arnés.
- Sujete el clip de pecho y jale hacia adelante.  
\* "Conecta el broche pectoral para ajustarlo fácilmente."

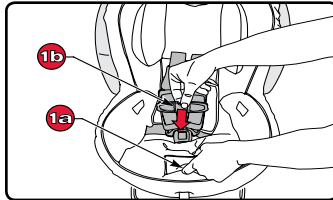
**2 Abra el broche pectoral.**

- Presione las lengüetas
- Separe las dos piezas

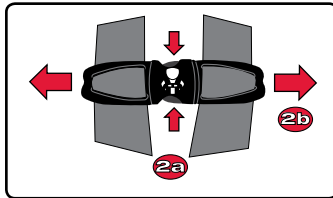
**3 Desabroche el arnés.****4 Quite la almohadilla para el cuerpo si fuera necesario.****5 Retire la almohadilla del abdomen y la hebilla.**

- Levante la cubierta del asiento para encontrar la conexión de la correa con hebilla.
- Retire la hebilla de la correa girando los lados de retención con hebilla y dirígala de la ranura de enganche delantero en el asiento para niños.
- Deslice el extremo de la almohadilla del abdomen por debajo de la almohadilla del cojín de protección en el asiento.
- Tire el extremo de la almohadilla de abdomen y la hebilla de retención de la ranura de la hebilla en la cubierta para remover.

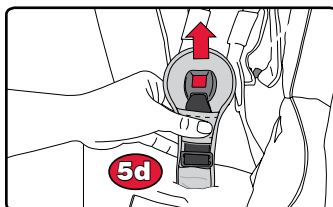
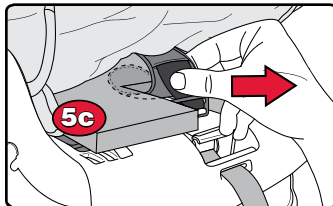
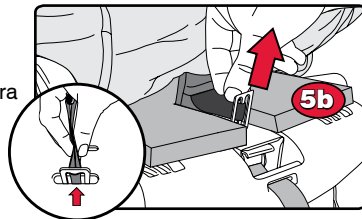
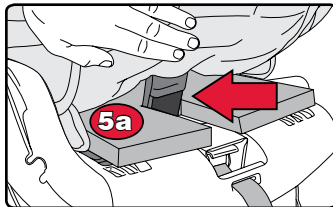

- Gire los lados de retención con la hebilla y deslice la hebilla de la almohadilla del abdomen.

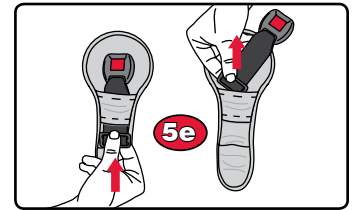

- 6 Separe el gancho y el aro en la cubierta de reposacabeza de alrededor del arnés.

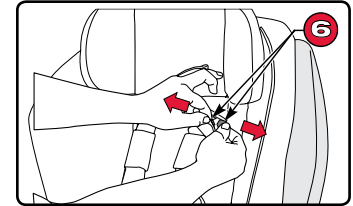

- 7 Levante el arnés a la posición más alta y retire las correas elásticas de las pestañas y los sujetadores de gancho y lazo por detrás el regulador de altura del arnés.

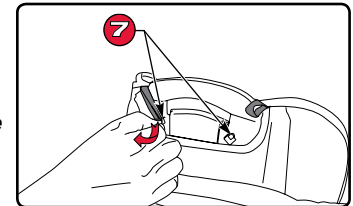

- 8 Retire la almohadilla de la cubierta de reposacabeza.

- 9 Quite los ganchos de plástico del borde inferior del asiento del niño.

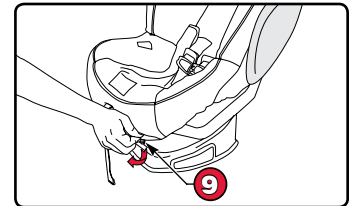

- 10 Ajustar el arnés a la posición más baja.

- 11 Quite los ganchos de plástico de la parte posterior de la concha de asiento infantil.

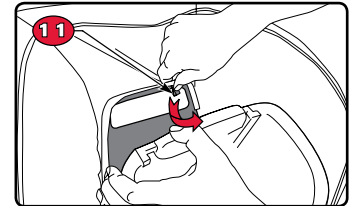

- 12 Quite la cubierta del exterior del asiento de seguridad para niños.

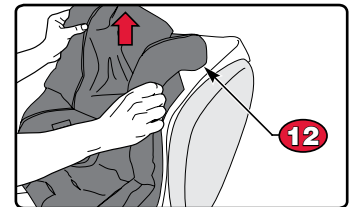

**Limpieza de la cubierta**

- LAVAR A MANO con agua fría y jabón suave.
- COLGAR PARA SECAR a fin de evitar que encoja.
- **NO DEBE:**
  - \* Utilizar lejía
  - \* Lavar a máquina
  - \* Secar a máquina
  - \* Planchar

**Limpieza del arnés**

- LIMPIAR CON ESPONJA utilizando agua templada y jabón suave.
- SECAR CON TOALLA.
- **NO DEBE:**
  - \* Desmontar el arnés
  - \* Utilizar lejía
  - \* Lavar a máquina
  - \* Secar a máquina
  - \* Planchar

**Limpieza del exterior del asiento y los Cojines de Impacto Lateral**

- LIMPIAR CON ESPONJA utilizando agua templada y jabón suave.
- SECAR CON TOALLA.
- **NO utilizar productos abrasivos**

**!** **ADVERTENCIA!** Evite que las almohadillas de protección lateral frente a impactos sufran daños, ya que podría impedir que rindieran como cabe esperar en caso de accidente.

**Remplazo de la cubierta**

- 1** Coloque la cubierta sobre el exterior del asiento de seguridad para niños.

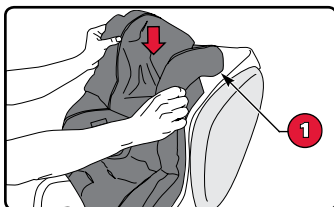

- 2** Tense la tela de la cubierta y deslícela entre el exterior del asiento de seguridad para niños y la almohadilla de protección lateral frente a impactos.

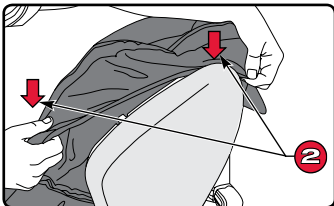

- 3** Fije los ganchos de plástico detrás de la almohadilla de cabeza en el asiento para niños.

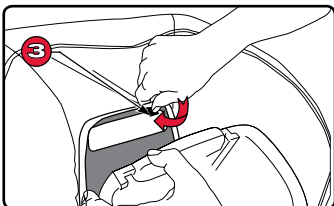

- 4** Vuelva a colocar la almohadilla del abdomen y la hebilla:

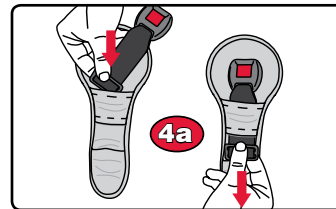

- a Gire los lados de retención con hebilla y dirija la a través de la almohadilla del vientre.
- b Dirija la almohadilla del abdomen y la hebilla de retención a través de la ranura de la hebilla en la cubierta.
- \* Asegúrese de que la hebilla este a través de la ranura de la cubierta correcta para la posición de la hebilla.

- c Deslice el extremo de la almohadilla del abdomen bajo del cojinete de protección en el asiento para niños.

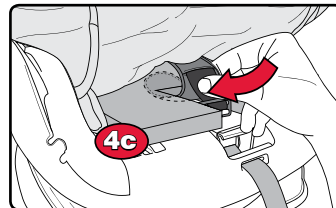

- d Girar los lados de retención de hebilla y la vía a través de la ranura de enganche delantero y luego en la posición deseada en la hebilla del asiento infantil (página 80).

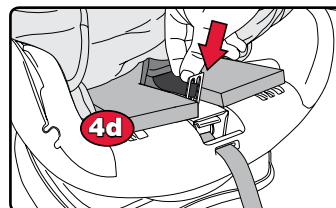

- 5** Coloque los ganchos de plástico en el borde inferior del asiento del niño.

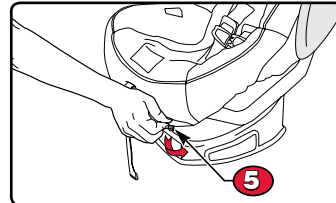

- 6** Deslice la cubierta de reposacabeza sobre el reposacabeza delante et conectar los sujetadores gancho y lazo en la parte trasera. Coloque las correas elásticas hacia las pestañas traseras.

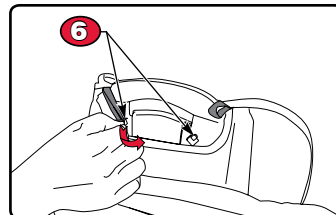

- 7** Fije los sujetadores gancho y lazo sobre la cubierta de reposacabeza alrededor de las correas del arnés.

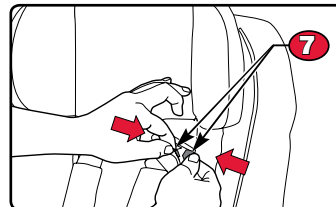

## Extracción del sistema de HUGS™ con SafeCell Technology®



### ADVERTENCIA!

- Las almohadillas de pecho del sistema de HUGS deben ser usadas cuando el asiento de niño está en la posición mirando hacia el frente.
- Las almohadillas pectorales HUGS se deben remover si no se logra un ajuste cómodo para el infante (de aproximadamente 3 meses de edad o menor) cuando el asiento de seguridad para niños este orientado hacia atrás.

#### 1 Afloje el arnés.

- Levante el ajustador de altura del arnés.
- Sujete el clip de pecho y jale hacia adelante.
  - \* "Conecta el broche pectoral para ajustarlo fácilmente."

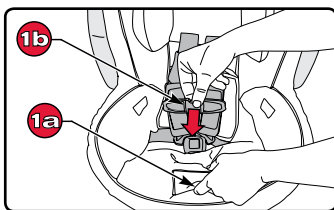

#### 2 Abra el broche pectoral.

- Presione las pestañas.
- Separe y desenlace.

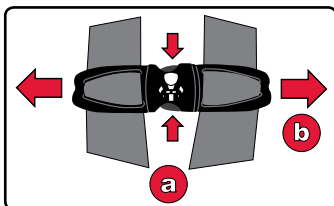

- #### 3 Por la parte posterior de la almohadilla HUGS ponga el dispositivo de retención en ángulo, diríjalo a través de la ranura de la almohadilla HUGS y hacia afuera por la parte superior para remover el cinturón HUGS.

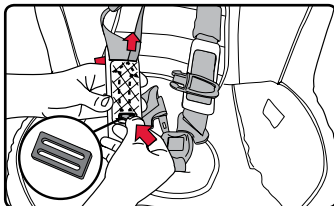

- #### 4 Jale el cinturón HUGS hacia afuera por detrás del asiento y desabróchelo de la hebilla HUGS por la parte posterior del mismo.



- #### 5 Jale el cinturón HUGS por el lado opuesto de la parte frontal del asiento.

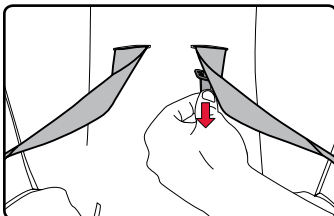

- #### 6 Desde la parte posterior del asiento desabroche las correas del arnés del gancho.

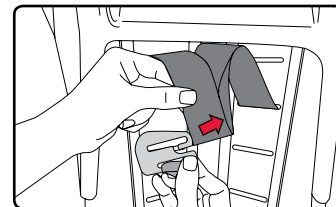

- #### 7 Jale las correas del arnés de afuera hacia el frente del asiento.

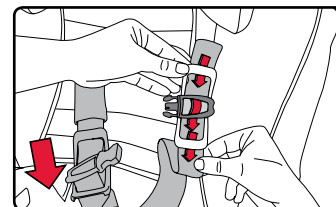

- #### 8 Deslice las correas de arnés hacia afuera de las almohadillas HUGS y el broche pectoral para remover.

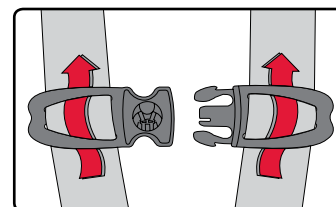

- #### 9 Desvíe las correas del arnés solo a través del broche pectoral, asegúrese de que el broche pectoral tenga la orientación correcta y las correas del arnés no estén dobladas.

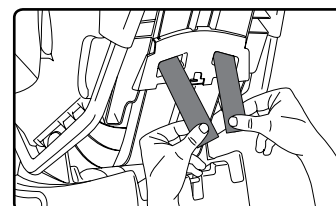

- #### 10 Pase las correas del arnés a través del asiento hacia atrás.

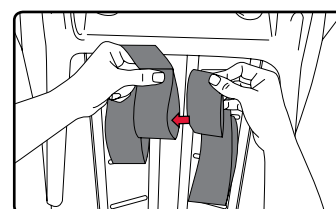

- #### 11 Ponga el extremo de la correa del arnés derecha en la izquierda.

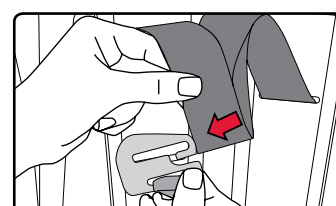

- #### 12 Enganche las correas del arnés en el gancho. Asegúrese de que las correas no estén dobladas y que los extremos de las mismas estén bien sujetadas al gancho.

### IMPORTANTE:

- Guarde las almohadillas para el pecho del sistema de HUGS y la correa del sistema de HUGS en un lugar seguro cuando no esté en uso.

## Remplazo del sistema de HUGS™ con SafeCell Technology®



### ADVERTENCIA!

- Las almohadillas de pecho del sistema de HUGS deben ser usadas cuando el asiento de niño está en la posición mirando hacia el frente.
- Las almohadillas pectorales HUGS se deben remover si no se logra un ajuste cómodo para el infante (de aproximadamente 3 meses de edad o menor) cuando el asiento de seguridad para niños este orientado hacia atrás.

#### 1 Afloje el arnés.

- Levante el ajustador de altura del arnés.
- Sujete el clip de pecho y jale hacia adelante.
  - \* "Conecta el broche pectoral para ajustarlo fácilmente."

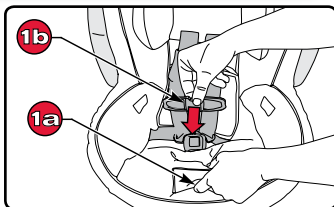

#### 2 Abra el broche pectoral.

- Presione las pestañas.
- Separe y desenlace.

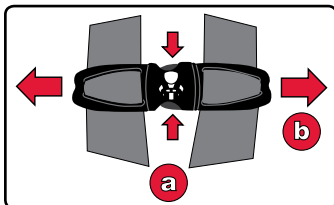

#### 3 Desde la parte posterior del asiento, desenganche o desenlace las correas del arnés del yugo.

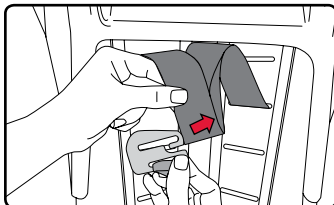

#### 4 Jale las correas del arnés de afuera hacia el frente del asiento.



#### 5 Quite el sujetador de pecho y las almohadillas de confort.

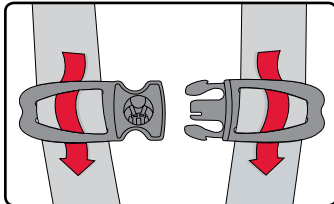

#### 6 Conecte la correa del sistema de HUGS a la almohadilla de pecho de HUGS haciendo pasar el retén a través de la ranura en la parte superior de la almohadilla de pecho de HUGS y luego a través de la ranura en la parte inferior asegurándose de que esté colocada correctamente en la parte posterior.

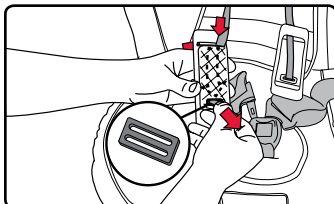

#### 7 Pase la correa del sistema de HUGS a través de la ranura del arnés en la parte posterior del asiento a un lado.

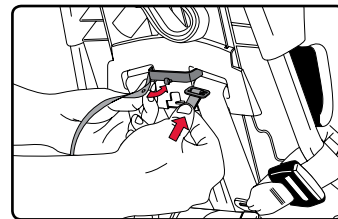

#### 8 Desde la parte posterior del asiento, enganche la correa del sistema de HUGS en el clip y pase el resto de la correa a través de la ranura arnés opuesto a la parte delantera del asiento.

#### 9 Conecte la correa del sistema de HUGS a la segunda almohadilla de pecho de HUGS.

- \* Asegúrese de que la correa del sistema de HUGS no este torcida antes de continuar.

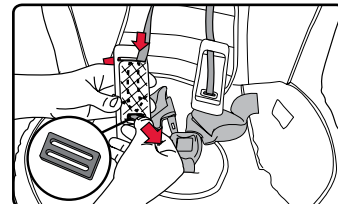

#### 10 Pase de las correas del arnés a través de las almohadillas para el pecho del sistema de HUGS y del clip de pecho.

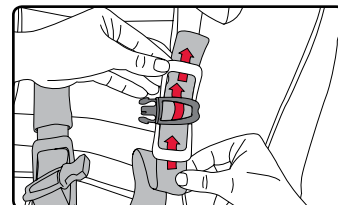

#### 11 Pase las correas del arnés por las ranuras del arnés en la parte posterior del asiento.

- \* Asegúrese de que las correas del arnés y la correa del sistema de HUGS no estén tuercidas y que la correa del HUGS esté plana por debajo de las correas del arnés.

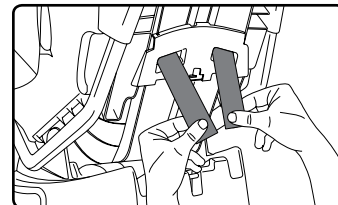

#### 12 Ponga el extremo de la correa del arnés derecha en la izquierda.

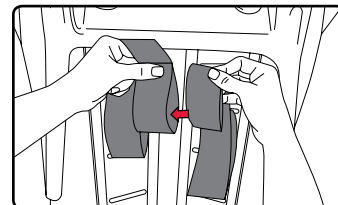

#### 13 Enganche las correas del arnés sobre el yugo. Asegúrese de que las correas del arnés no estén torcidas y que los extremos de las correas del arnés estén bien sujetos al yugo.

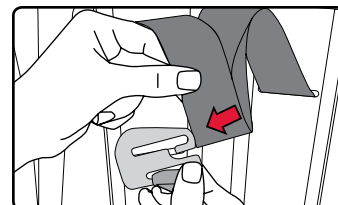

## Limpeza de la hebilla

Si el niño come y bebe en el asiento, usted deberá revisar la hebilla periódicamente y limpiar los restos que pueda haber.

### Limpeza de la hebilla

#### 1 Retire la almohadilla del abdomen y la hebilla.

- a Levante la cubierta del asiento para encontrar la conexión de la correa con hebilla.

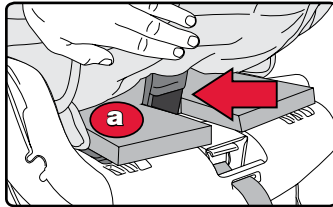

- b Retire la hebilla de la correa girando los lados de retención con hebilla y dirígala de la ranura de enganche delantero en el asiento para niños.

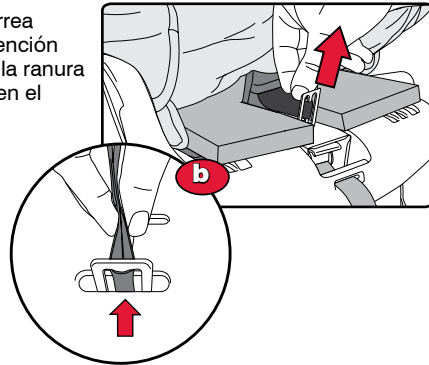

- c Deslice el extremo de la almohadilla del abdomen por debajo de la almohadilla del cojín de protección en el asiento.

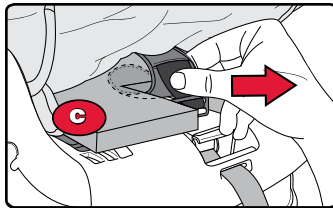

- d Tire el extremo de la almohadilla de abdomen y la hebilla de retención de la ranura de la hebilla en la cubierta para remover.

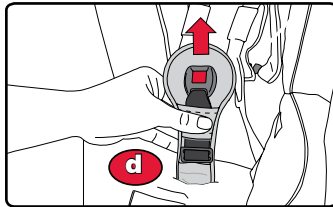

- e Gire los lados de retención con la hebilla y deslice la hebilla de la almohadilla del abdomen.

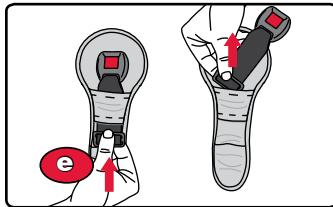

### Limpeza:

- ENJUAGAR BIEN con agua templada.
- PROBAR LA HEBILLA abrochándola y desabrochándola hasta que escuche "clic" después de insertar cada lengüeta. Si no oye ningún clic, debe proceder a limpiar la hebilla de nuevo.
- SECAR CON TOALLA.
- NO DEBE:
  - \* Dejar en remojo
  - \* Utilizar lubricantes
  - \* Utilizar disolventes
  - \* Utilizar jabón ni detergentes domésticos

### Cómo volver a pasar la hebilla

#### IMPORTANTE:

- Coloque la hebilla en la ranura interna SIEMPRE que se vaya a utilizar el asiento orientado hacia atrás.
- Cuando el asiento se coloca orientado hacia atrás, el cinturón del vehículo debe pasar por delante de la correa de la hebilla.
- Coloque la hebilla en la ranura más cercana, pero no debajo del niño para la posición mirando hacia atrás cuando utilice la instalación de LATCH
- La hebilla NUNCA debe dejarse en la ranura de ajuste.
- Utilice la ranura externa de la hebilla si se va a instalar el asiento orientado hacia delante y este va a ser ocupado por un niño con un peso mínimo de 13,6 kg (30 lb) o si la hebilla queda por debajo del niño en la posición interna.

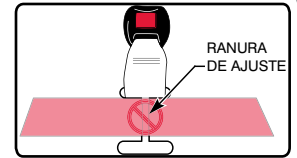

#### 1 Vuelva a colocar la almohadilla del abdomen y la hebilla:

- a Gire los lados de retención con hebilla y diríjala a través de la almohadilla del vientre.
- b Dirija la almohadilla del abdomen y la hebilla de retención a través de la ranura de la hebilla en la cubierta.
- \* Asegúrese de que la hebilla este a través de la ranura de la cubierta correcta para la posición de la hebilla.
- c Deslice el extremo de la almohadilla del abdomen bajo del cojín de protección en el asiento para niños.

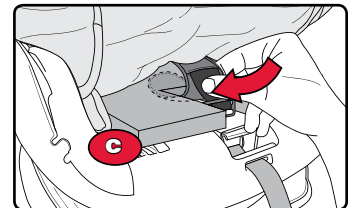
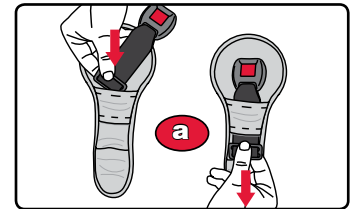

- d Girar los lados de retención de hebilla y la vía a través de la ranura de enganche delantero y luego en la posición deseada en la hebilla del asiento infantil.
- \* Asegurarse de que la hebilla está en la posición correcta hebilla.

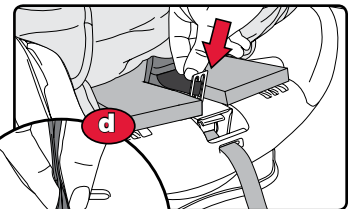

- e Remplazar de la cubierta.

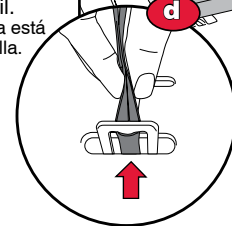

## Solución de problemas

### Problema: El arnés no puede ajustarse a la altura máxima.

**Posible solución:** Compruebe el lugar donde está instalado el asiento de seguridad para niños. Es posible que el reposacabezas del vehículo esté bloqueando el recorrido del regulador de altura del arnés del asiento de seguridad para niños. Extraiga o eleve el reposacabezas del vehículo e intente ajustar la altura del arnés de nuevo.

### Problema: Resulta difícil ajustar el arnés.

**Posible solución:** Puede que el enganche haya quedado apesado en la correa Versa-Tether® u otra pieza del asiento de seguridad para niños. Retire el posible obstáculo e intente ajustar el arnés de nuevo. Guarde siempre el Versa-Tether en el bolsillo correspondiente cuando no se esté utilizando. Cuando sí se esté usando, debe fijar siempre la correa sobrante con la cinta elástica. Ver páginas 63 a 65.

**Posible solución:** Puede que el respaldo del asiento para vehículos esté impidiendo que el arnés se ajuste. Compruebe que la base del asiento de seguridad para niños descansa de manera completamente horizontal sobre el asiento del vehículo.

**Posible solución:** Puede que el arnés esté ya a la altura máxima o mínima, que esté demasiado tirante para ajustarlo o que el peso del niño este aprisionando el reposacabezas. Compruebe cuál de las opciones anteriores podría ser el problema y realice las correcciones oportunas; intente ajustar el arnés de nuevo.

### Problema: La correa de ajuste se está desgastando por los laterales.

**Posible solución:** Tense la correa de ajuste tirando de ella hacia arriba y hacia fuera del asiento de seguridad para niños. No tire hacia los lados, ya que esto podría provocar que la correa de ajuste del arnés se desgaste por esa zona. Consulte la página 79.

### Problema: La hebilla no se abrocha con un clic después de insertar cada lengüeta.

**Posible solución:** Es posible que haya suciedad acumulada en la hebilla. Limpie la hebilla como se muestra en las página 88 e intente abrocharla de nuevo.

Póngase en contacto con el servicio de atención al cliente llamando al 1 704 409 1700 si le surgiera un problema distinto a los aquí expuestos.

Este asiento de seguridad para niños ha sido fabricado por Britax Child Safety, Inc. Britax® ofrece la siguiente garantía al comprador original:

### **GARANTÍA LIMITADA POR UN AÑO**

Este producto ofrece una garantía por materiales defectuosos o defectos de fabricación de un año a partir de la fecha de compra original. Es necesario presentar la prueba de compra. Al amparo de esta garantía, Britax le ofrecerá, a su discreción, las piezas de repuesto o los servicios de reparación que considere oportunos. Britax se reserva el derecho a interrumpir, modificar o sustituir tejidos, piezas, modelos o productos. Para realizar una reclamación de acuerdo con esta garantía, debe ponerse en contacto con el departamento de atención al cliente de Britax llamando al 1 704 409 1700, o enviando una carta a la dirección especificada en la contraportada de este manual.

### **COMPLETE LA TARJETA DE REGISTRO DE COMPRA Y ENVÍELA POR CORREO EN UN PLAZO MÁXIMO DE TREINTA (30) DÍAS A PARTIR DE LA FECHA DE COMPRA**

También puede optar por registrarse en línea en el sitio web siguiente: [www.BritaxUSA.com/registration](http://www.BritaxUSA.com/registration).

### **LIMITACIONES DE LA GARANTÍA**

Esta garantía no cubre los daños y perjuicios causados por negligencia, uso indebido o utilización del producto de forma distinta a la indicada en las instrucciones del producto. Britax no aprueba el uso de cubiertas, piezas, juguetes, accesorios o dispositivos de ajuste que no sean de Britax Child Safety, Inc. Su uso podría hacer que el asiento no cumpla con las normas federales de seguridad automotriz o que no rinda como debería durante un accidente. El uso de estos elementos anula automáticamente la garantía de Britax.

### **LIMITACIÓN DE DAÑOS Y PERJUICIOS**

La garantía y las soluciones expuestas anteriormente son exclusivas y sustituyen a cualquier otra, tanto escrita como oral, de forma expresa o implícita. En ningún caso, Britax o el establecimiento que comercializa este producto serán responsables por los daños y perjuicios, ya sean directos o indirectos, que pudiera ocasionar el uso inadecuado de este producto.

### **LIMITACIONES DE LA GARANTÍA Y OTROS TÉRMINOS RELACIONADOS CON LA GARANTÍA Y LEYES ESTATALES**

Cualquier garantía implícita, incluidas las garantías implícitas de comercialización o adecuación para un propósito determinado, estará limitada a la duración y a los términos expresados por escrito en esta garantía. Algunos estados no admiten limitaciones en cuanto a la duración de una garantía implícita o a la exclusión o limitación de los daños y perjuicios directos o indirectos; por lo tanto, es posible que las limitaciones estipuladas anteriormente no se apliquen en su caso. Esta garantía le otorga derechos legales específicos; y es posible que tenga otros derechos, que pueden variar de un estado a otro. Ni Britax ni el establecimiento que comercializa este producto autorizan a ninguna persona a crear cualquier otra garantía, obligación o responsabilidad en relación con este producto.







**Britax Child Safety, Inc.**  
13501 South Ridge Drive  
Charlotte, NC 28273  
USA

**A Britax Childcare Group  
Limited** company

**Tel. : 1-704-409-1700**

**[www.Britax.com](http://www.Britax.com)**