



affinity™ Stroller

User Guide

Guide de l'utilisateur

Guía del usuario

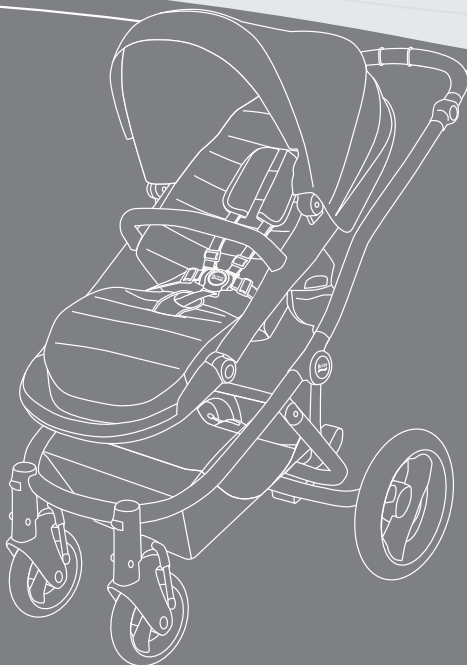

IMPORTANT: To ensure your child is as safe as possible, read all instructions thoroughly before using.

IMPORTANT : Pour assurer la sécurité de l'enfant, veuillez lire toutes les instructions avant d'utiliser.

IMPORTANTE: Para garantizar la seguridad del niño, lea detenidamente todas las instrucciones antes de utilizar.

Contents

User Guide - English	1
Safety Information	2
Features	4
Assembly	6
Stroller Frame	6
Front Wheels	6
Rear Wheels	7
Stroller Seat	8
Child Arm Bar	9
Operation	10
Using the Stroller	10
Using the Parking Brake.....	12
Using the Front Wheel Swivel Lock	12
Adjusting the Stroller	13
Adjusting the Suspension	16
Securing Your Child	17
Accessories	18
Color Pack	18
Care and Maintenance	23
Warranty	24

affinity™, BRITAX® and Click & Go™ are trademarks owned by Britax Child Safety, Inc., and registered in the U.S.A. and other countries. All rights reserved. ©2013 Britax Child Safety, Inc.

This product and its components are subject to change without notice. P577700_C:12.13.

Safety Information

⚠️ WARNING!

Failure to follow all warnings and instructions could result in SERIOUS INJURY or DEATH.

Read these instructions carefully before using this product. To ensure proper use, store this user guide in a convenient place so it can be consulted often.

- Never leave your child in the stroller unattended.
- Avoid serious injury from falling or sliding out. Always use the seat harness to secure the child.
- Avoid finger entrapment or injury. Always ensure any child occupants or bystanders are away from the stroller while folding or unfolding.
- Stroller appropriate to use from birth, however, BRITAX recommends using an infant car seat or bassinet until the child has head and neck control.
- Do not use this stroller with a child who weighs more than 55 lbs (24.9 kg).
- DO NOT use stroller with a child taller than 44 inches (111.8 cm).
- Do not overload the stroller basket. Maximum basket weight is 10 lbs (4.5 kg). Overloading the basket may cause the stroller to become unstable.
- Always make certain that the stroller is fully open and locked before use.
- Assembly of this stroller must be performed by an adult.
- Do not hang or place items that are not BRITAX approved on the stroller handle or frame. These items may cause the stroller to become unstable.

- Do not allow children to climb on or play with the stroller.
- Never use the stroller on stairs or escalators.
- This stroller is intended for walking speed only. Do not use while jogging, skating, etc.
- Always set the parking brake when the stroller is not moving.
- Only use BRITAX approved accessories and replacement parts with this stroller.
- Do not lift the stroller by the arm bar of the seat when the seat is occupied.
- Only use BRITAX infant car seats and approved adapters with this stroller.
- When using an infant car seat with this stroller, refer to the infant car seat's user guide for maximum weights and other instructions.

Features

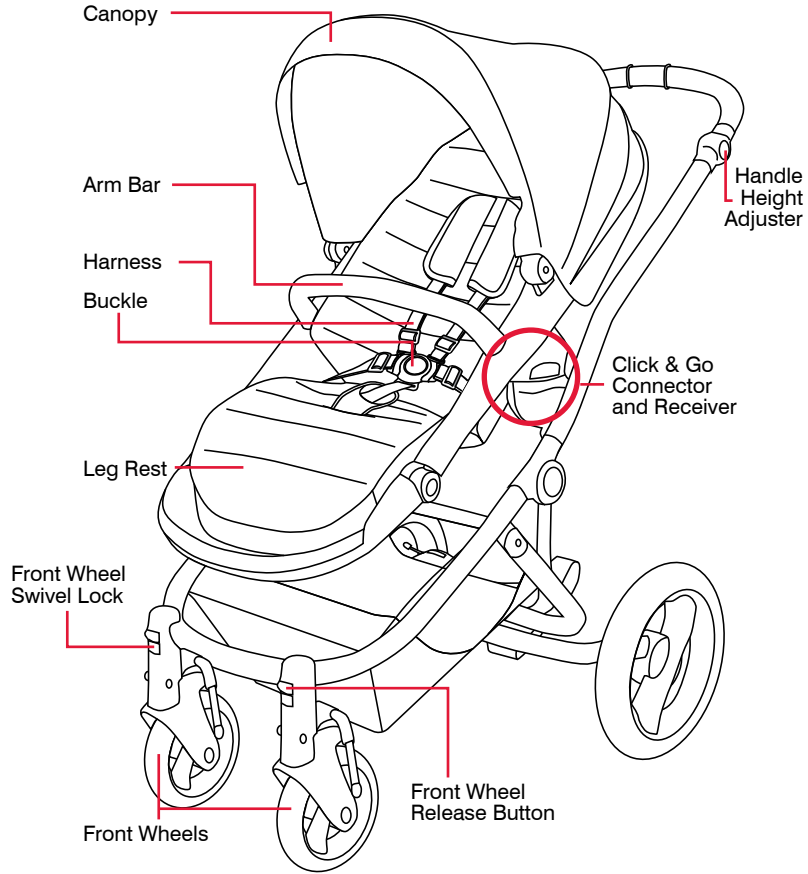

Actual product may vary from images.

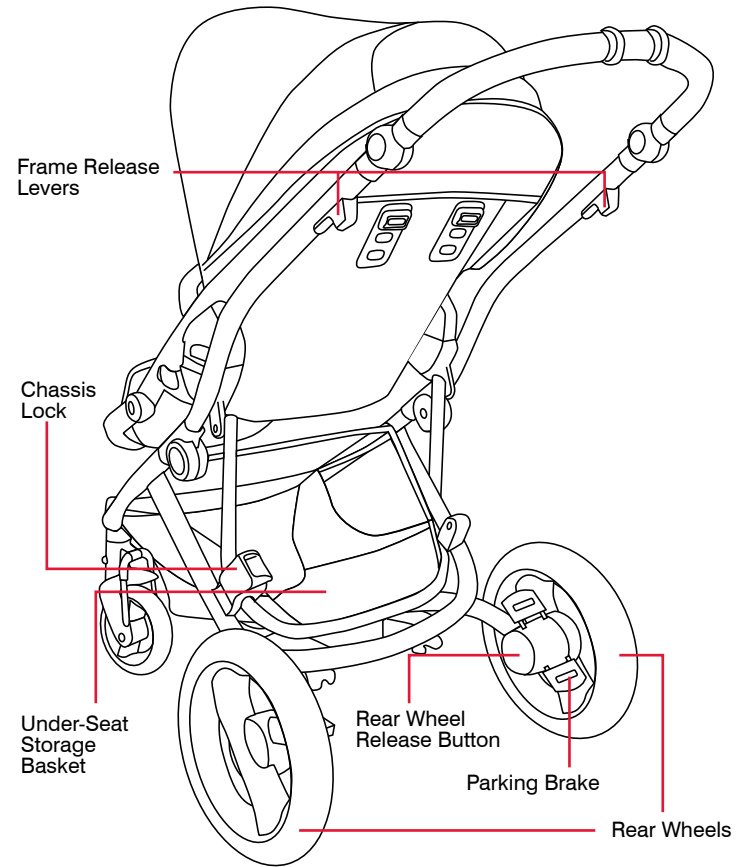

Actual product may vary from images.

Assembly

Stroller Frame

1. Release the chassis lock and open the stroller frame.

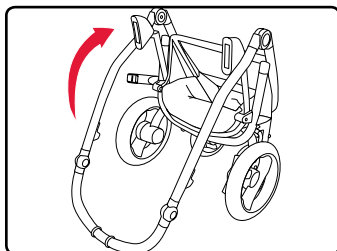

2. Lift the handle until the frame locks into the upright position.
3. Push down on the handle to ensure that the frame is secure.

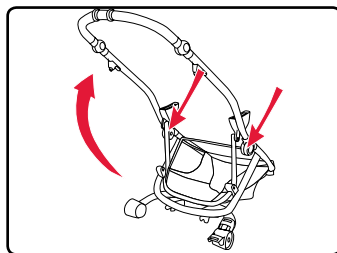

Front Wheels

Installing the Front Wheels

1. Slide the front wheel mounting pins into the housings on the frame until they lock into place.
2. Pull both wheels to ensure they are secure.

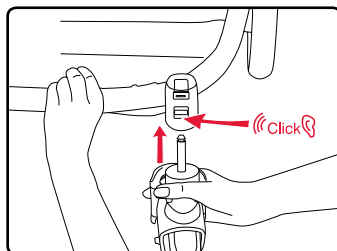

Removing the Front Wheels

1. Push the front wheel release button and remove the wheel.

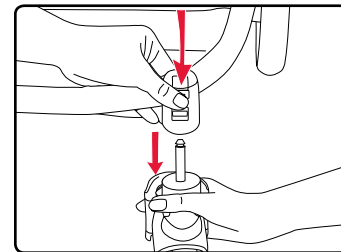

Rear Wheels

IMPORTANT: Always ensure the correct air pressure in the rear wheels. Maximum air pressure is 25 psi (172 kpa or 1.72 bar).

Installing the Rear Wheels

1. Slide the rear wheel axle into the rear wheel hub mounting bracket until it locks into place.
2. Pull both wheels to ensure they are secure.

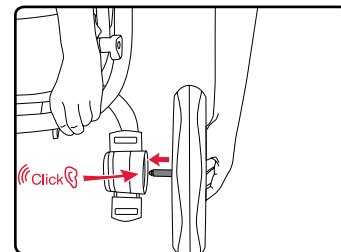

Removing the Rear Wheels

1. Press the rear wheel release button and pull out the wheel at the same time.

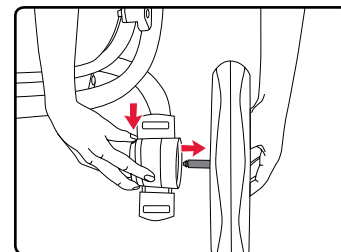

Stroller Seat

Installing the Stroller Seat

1. Align the Click & Go connectors on the stroller seat with the receivers on the stroller frame and press down until a click is heard.
2. Pull up on the stroller seat to ensure that it is secure.

NOTE: Stroller seat can be attached in either a forward or rear-facing position.

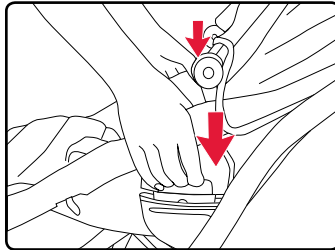

! WARNING!

Always ensure that the Click & Go connectors are fully connected before using the stroller.

Removing the Stroller Seat

IMPORTANT: Always remove your child from the seat before detaching from the stroller.

1. Lift both release levers on the Click & Go connectors.
2. Lift the seat away from the Click & Go receivers on the stroller frame.

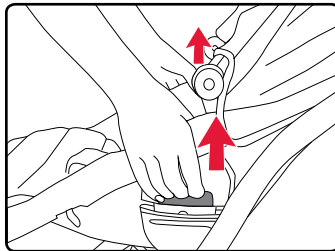

Child Arm Bar

Installing the Child Arm Bar

1. Slide the pins into the mounts on the seat until they lock into place.

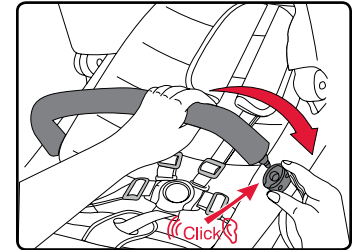

Removing the Child Arm Bar

1. Press the buttons underneath the seat connectors and pull the arm bar forward.

NOTE: Arm bar can be opened from either side of the seat without removing.

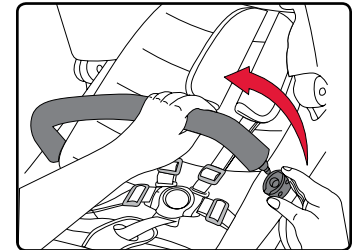

Operation

Using the Stroller

⚠ WARNING!

- When folding or unfolding the stroller, always ensure that the brake is properly engaged.
- Do not fold or unfold when a child is in or near the stroller.

IMPORTANT: The BRITAX affinity can only be folded with the stroller seat in the forward-facing position or removed.

Folding the Stroller

1. Slide both frame release levers and pull up towards the handle.

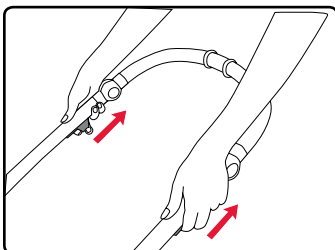

2. Fold the stroller handle down.

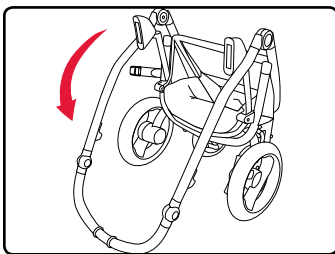

3. Ensure the chassis lock engages and secures the frame.

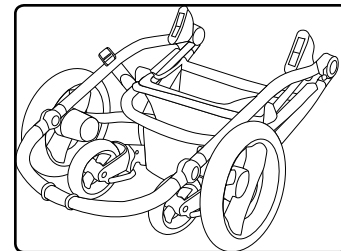

Unfolding the Stroller

1. Release the chassis lock and unfold the stroller frame using both hands.

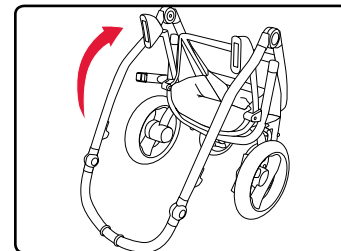

2. Lift the handle until the frame locks into the upright position.

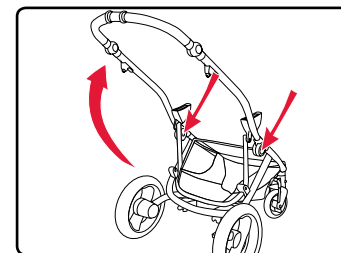

3. Push down on the handle to ensure that the frame is secure.

Using the Parking Brake

⚠ WARNING!

The brake cables located under the stroller basket are factory-set. Do not attempt to change the adjuster settings.

1. To engage the parking brake:
 - a. Press down on the rear end of the brake pedal (marked with a red strip).
 - b. Verify that the brake is set.

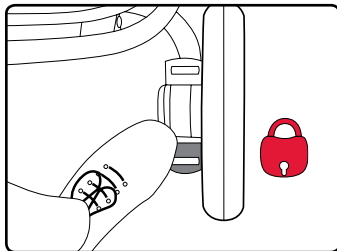

2. To release the parking brake, press down on the front end of the brake pedal (marked with a green strip).

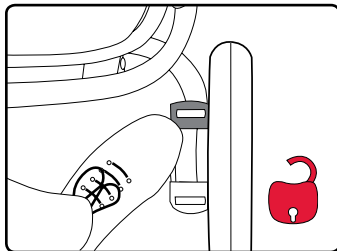

Using the Front Wheel Swivel Lock

1. Always use the front wheel swivel lock on rough terrain or uneven surfaces by pushing both swivel lock buttons down when the wheels are in a forward position.

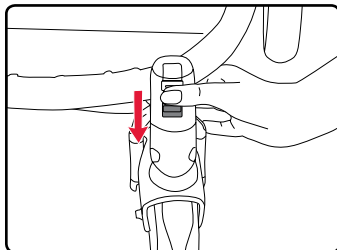

2. To release the front wheel swivel locks, push the swivel lock buttons upwards.

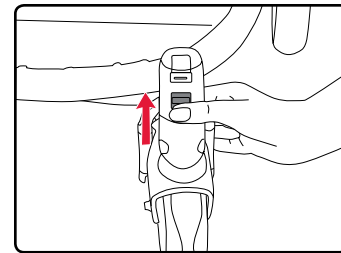

Adjusting the Stroller

Stroller Seat

⚠ WARNING!

When adjusting the seat angle, always ensure that the recline adjusters have properly locked before using the stroller.

1. Place both hands on the lower seat frame and slide the recline adjusters down to unlock.

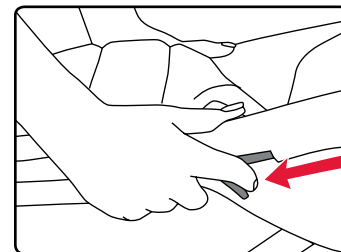

2. Holding the recline adjusters in the unlocked position, adjust the angle of the seat, then release the recline adjusters.

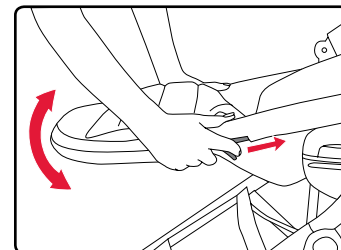

Stroller Harness

IMPORTANT: The harness can be adjusted to three different heights. Always ensure proper adjustment at or above your child's shoulders.

1. Pull the harness strap out from behind the seat back.

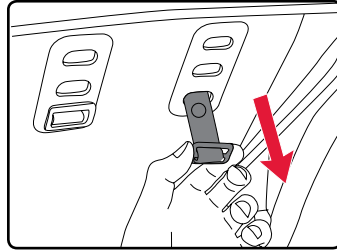

2. Turn the retainer clip 90 degrees and feed it through the harness slot in the seat back.

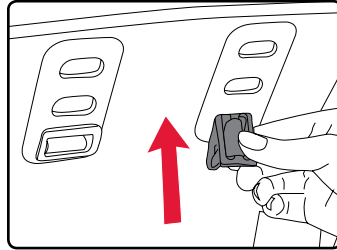

3. Push the harness retainer through to the front side of the seat back.

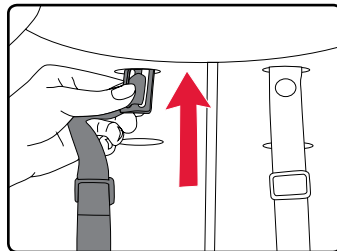

4. Push the harness retainer through the desired harness slot to the back of the seat.

5. Turn the harness retainer to its original position as shown so it properly retains the harness.

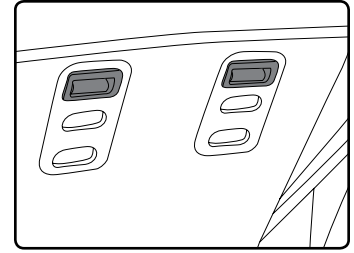

Stroller Handle

1. Press the handle adjustment buttons and adjust the handle up or down, then release the buttons
2. Ensure that the handle is locked before using the stroller.

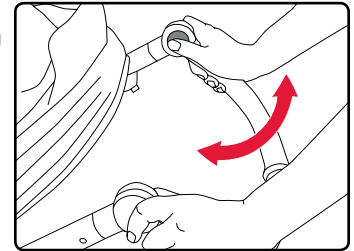

Footrest

1. Press the footrest adjustment buttons on the seat frame and adjust the footrest up or down, then release the buttons.
2. Ensure that the footrest is locked in safely before using the stroller.

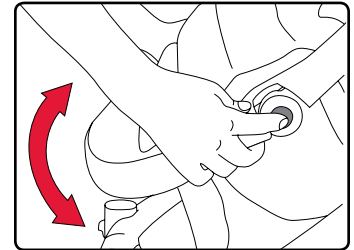

NOTE: For taller children, the footrest can be adjusted to its furthest position and the child's feet can be placed on the front bumper of the stroller.

(This is only possible with the seat forward facing on the frame and may cause interference when folding the stroller with the seat installed.)

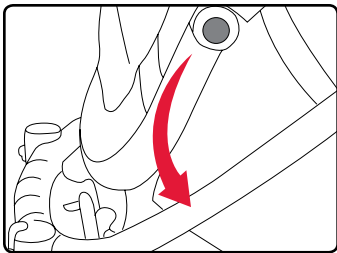

Adjusting the Suspension

IMPORTANT: Always ensure that both suspension levers are set to the same position.

1. The rear suspension can be adjusted by turning the two suspension levers from soft toward the back of the stroller to hard (H) toward the front as desired.

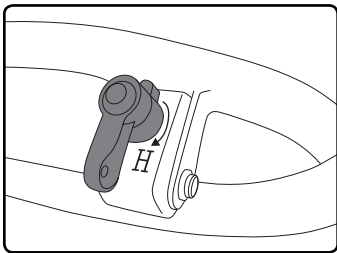
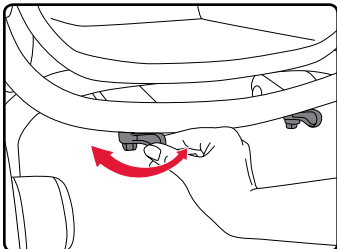

Securing Your Child

! WARNING!

- Do not use this stroller with a child who weighs more than 55 lbs (24.9 kg).
- Avoid serious injury from falling or sliding out. Always use the seat harness to secure the child.
- Never leave your child in the stroller unattended.

1. Release the harness by pressing the button in the center of the buckle while pulling the two tongues away from the buckle assembly.

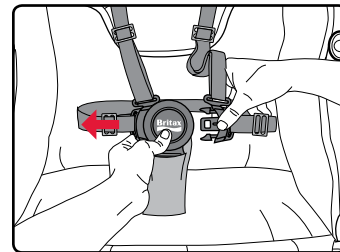

2. Buckle the harness around your child by inserting the tongues on the harness straps into the buckle assembly.

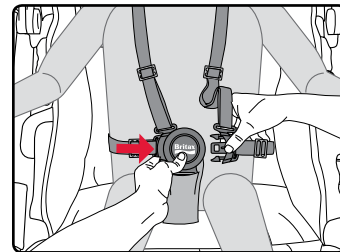

NOTE: Ensure the straps are not twisted as they may become uncomfortable for the child.

3. Shorten or lengthen the harness straps by sliding the harness adjusters.

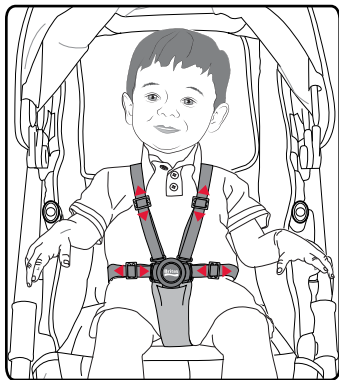

Accessories

Color Pack

Stroller Seat

1. Remove the child arm bar and open the seat harness. Ensure that the shoulder straps are routed through the appropriate harness slots (see pg. 14).

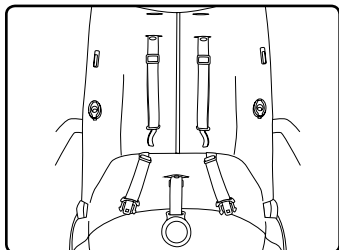

2. Route the harness shoulder straps through the corresponding slots in the seat liner.

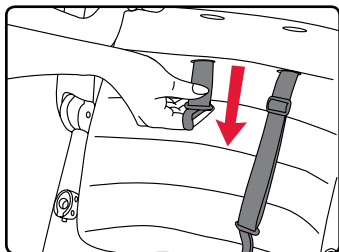

3. Route the harness waist straps through the lower slots in the seat liner.

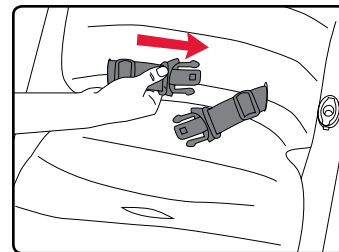

4. Feed the buckle through the front slot in the seat liner.

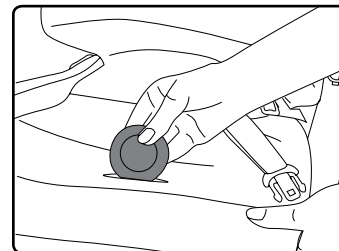

5. Slide the comfort pads onto the shoulder straps, narrow side first, ensuring the snap lies on the back side.

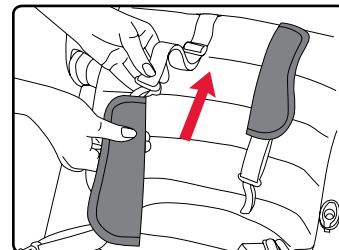

6. Fasten the snaps to secure the comfort pads to the harness shoulder straps.

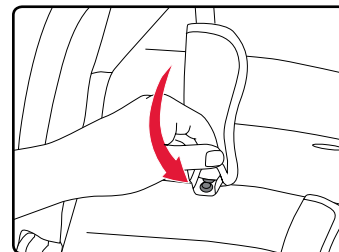

7. Slide the belly pad over the buckle.

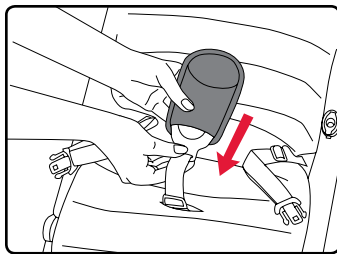

8. Fasten the snap to secure the belly pad to the buckle strap.

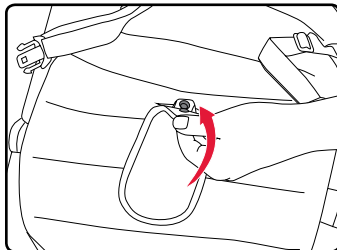

9. Buckle the harness and ensure there is no twisting of the harness straps or seat color pack components.

NOTE: To remove the stroller seat color pack, perform the actions above in reverse order.

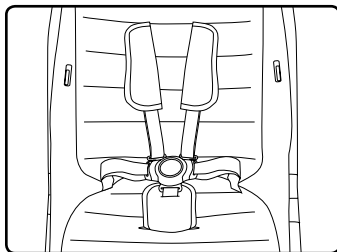

Canopy

1. Slide the left and right canopy connector tongues into the slots on the seat stroller until a click is heard.

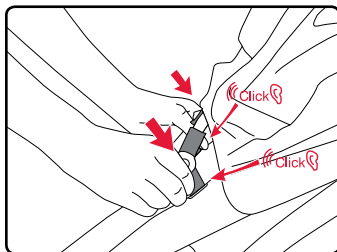

2. Fasten the zipper to secure the canopy.

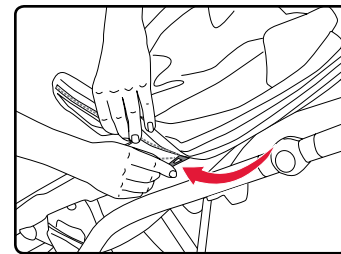

3. Unfasten the secondary zipper to vent the canopy and extend front coverage.

NOTE: To remove the canopy, unzip from the stroller frame then release the connector tongues.

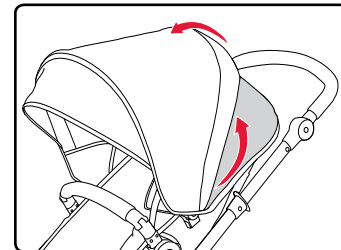

Basket Inlay

1. Attach the basket inlay with the two snaps located on each side of the basket.

NOTE: To remove the basket inlay, detach the snaps.

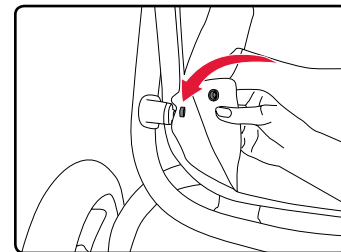

Rain Cover

1. Pull the rain cover over the stroller seat from the canopy to the footrest.

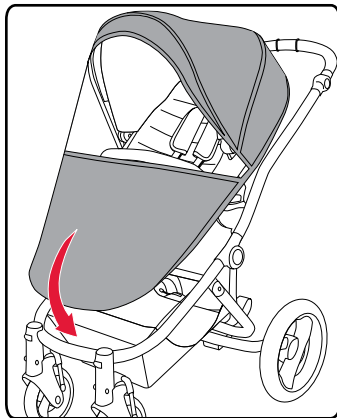

UV Cover

1. Pull the UV cover over the stroller seat from the canopy to the footrest.

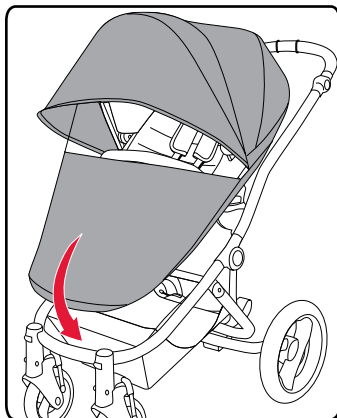

Care and Maintenance

Parking Brake

- Periodically check that the parking brake works properly and locks both wheels securely.
- Clean out any dirt or debris that may prevent the brake from working.

Frame

- Wipe the frame with a damp cloth and mild soap. Use clean, dry cloth or towel to wipe away excess water and soap.

Fabric and Harness

- DO NOT machine wash or dry the cover.
- Hand wash with cold water and mild soap. Air dry to prevent shrinking.
- DO NOT iron.

Plastic Parts

- Wipe with a damp cloth and mild soap. Use a clean, dry cloth or towel to wipe away excess water and soap.
- DO NOT use abrasives, solvents, strong detergents, or household cleaners. These products can scratch, discolor, and weaken plastic or cause corrosion on metal surfaces.

Maintenance

- If the stroller gets wet, wipe with a clean cloth or towel to prevent corrosion.
- DO NOT fold the stroller when wet or damp. Always make sure that the stroller is dry before storing.

Storage

- To prevent damage to plastic parts, store away from extreme heat.
- Cover the stroller to prevent dust build-up and exposure to sunlight.
- DO NOT stack other items on top of the stroller.

Warranty

This product is distributed by Britax Child Safety, Inc. ("BRITAX"). BRITAX warrants this product to the original retail purchaser as follows:

Limited Two-Year Warranty

This product is warranted against defective materials or workmanship for two years from the date of original purchase. Proof of purchase is required. Your exclusive remedy for this warranty is that BRITAX will, at its option, provide repair or replacement components to the original purchaser for this product or replace the product. BRITAX reserves the right to discontinue or change fabrics, parts, models or products, or to make substitutions. Labor and shipping costs for returns are not included.

To make a claim under this Warranty, you must contact BRITAX Customer Services Department at 1-888-427-4829 or 704-409-1699 or write to 4140 Pleasant Road, Fort Mill, SC 29708. Proof of purchase is required.

PLEASE COMPLETE AND MAIL THE REGISTRATION CARD WITHIN 30 DAYS OF PURCHASE, OR VISIT WWW.BRITAXUSA.COM/REGISTRATION.

Warranty Limitations

This warranty does not include damages which arise from negligence, misuse, salt corrosion, or use not in accordance with the user guide.

The use of non-BRITAX accessories is not approved by BRITAX. The use of unapproved accessories could cause this product to become damaged or dangerous. Their use may void the BRITAX warranty.

Limitations of Damages

The warranty and remedies as set forth above are exclusive and in lieu of all others, oral or written, express or implied. In no event will BRITAX or the retailer selling this product be liable for any damages, including incidental or consequential damages, arising out of the use or inability to use this product.

Limitations of Warranties and Other Warranty Terms and State Law Rights

Any implied warranties, including implied warranties of merchantability and fitness for a particular purpose, shall be limited to the duration and terms of the express written warranty. Some states do not allow limitations on how long an implied warranty lasts or the exclusion or limitation of incidental or consequential damages, so the above limitations may not apply to you. This warranty gives you specific legal rights, and you may have other rights, which vary from state to state. Neither BRITAX, nor the retailer selling this product, authorizes any person to create for it any other warranty, obligation, or liability in connection with this product.

Table des matières

Guide de l'utilisateur - Français	1
Informations de sécurité.....	2
Caractéristiques.....	4
Assemblage.....	6
Cadre de la poussette.....	6
Roues avant.....	6
Roues arrière.....	7
Siège de la poussette.....	8
Poignée pour enfant.....	9
Operation.....	10
Utiliser la poussette.....	10
Utiliser le frein de stationnement.....	12
Utiliser le verrou de roue pivotante avant.....	12
Ajuster la poussette.....	13
Ajuster la suspension.....	16
Attacher votre enfant.....	17
Accessoires.....	18
Ensemble de couleur.....	18
Soins et entretien.....	23
Garantie.....	24

affinity^{MC}, BRITAX[®], et Click & Go^{MC} sont des marques de commerce de Britax Child Safety, Inc. enregistrées aux États-Unis et d'autres pays. Tous droits réservés. © 2013 Britax Child Safety, Inc.

Ce produit et ses composants sont modifiables sans préavis. P577700_C:12.13.

Informations de sécurité

⚠ MISE EN GARDE!

Le non-respect de ces mises en garde et de ces instructions peut entraîner des BLESSURES GRAVES ou la MORT.

Lire attentivement les instructions avant d'utiliser ce produit. Conserver ce guide dans un endroit commode pour être en mesure de le consulter aussi souvent que nécessaire.

- Ne jamais laisser l'enfant sans surveillance dans la poussette.
- Évitez les blessures graves en raison d'une chute ou du glissement de l'enfant. Toujours utiliser le harnais pour attacher l'enfant.
- Évitez le piégeage des doigts ou des blessures. Toujours s'assurer que tous les occupants de l'enfant ou des passants sont loin de la poussette tout pliage ou dépliage.
- L'utilisation de cette poussette est approprié de la naissance cependant BRITAX recommande d'utiliser un siège d'auto pour bébé jusqu'à ce l'enfant a la tête et du cou de contrôle.
- Ne pas utiliser cette poussette avec un enfant dont le poids est supérieur à 24,9 kg (55 lb).
- Ne pas asseoir un enfant mesurant plus de 111,8 cm (44 po) dans la poussette.
- Ne pas surcharger le panier. Le poids maximal du chargement dans le panier est de 4,5 kg (10 lb). Un panier surchargé risque de déséquilibrer la poussette au point de la renverser.
- Toujours veiller à déplier complètement la poussette et à la verrouiller avant de l'utiliser.
- L'assemblage de la poussette doit être effectué par un adulte.

- Ne pas suspendre d'objets à la poignée ou au cadre de la poussette, à l'exception des accessoires approuvés par BRITAX. Ces objets pourraient déséquilibrer la poussette au point de la renverser.
- Ne pas permettre aux enfants de grimper ou de jouer avec cette poussette.
- N'utiliser jamais la poussette sur un escalier ou un escalier mécanique.
- La poussette est conçue pour la marche. Ne pas l'utiliser lorsqu'on fait du jogging, du patin, etc.
- Toujours utiliser le frein de stationnement lorsque la poussette n'est pas en mouvement.
- N'utiliser que les accessoires et les pièces de rechange approuvés par BRITAX.
- Ne pas soulever la poussette par la poignée pour enfant lorsque le siège est occupé.
- N'utilisez que les sièges d'auto pour bébé BRITAX et les adaptateurs approuvés avec cette poussette.
- Lorsque vous utilisez un siège d'auto pour bébé avec ce produit, veuillez consulter le guide d'utilisateur du produit pour les poids maximum et d'autres instructions.

Caractéristiques

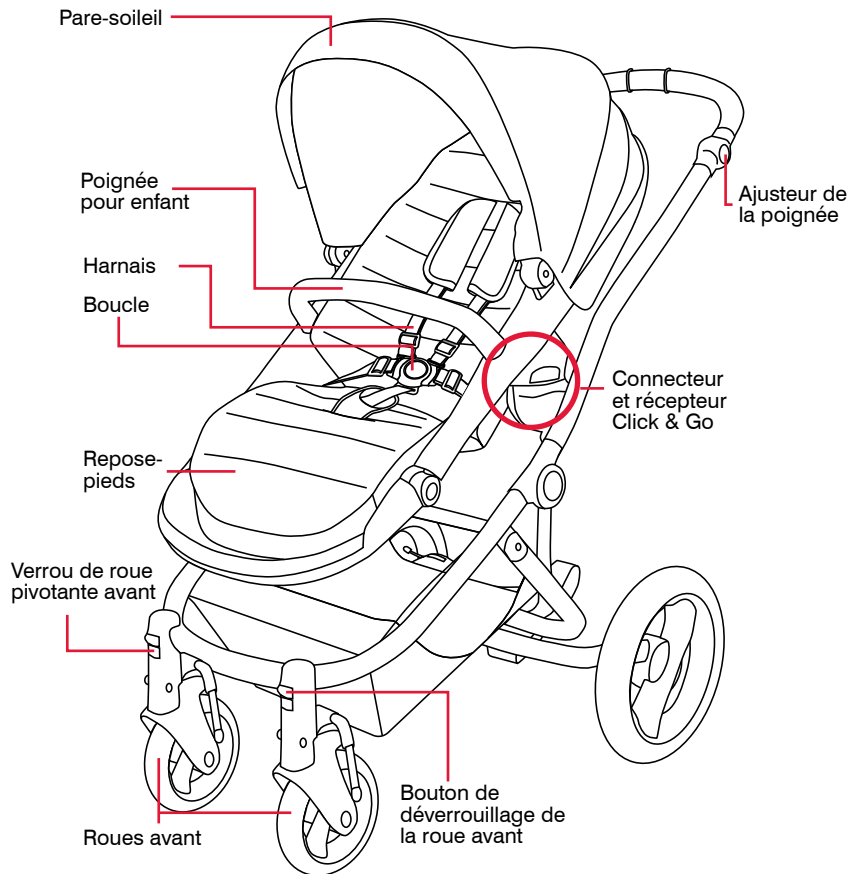

Le produit peut être différent de ceux qui sont illustrés.

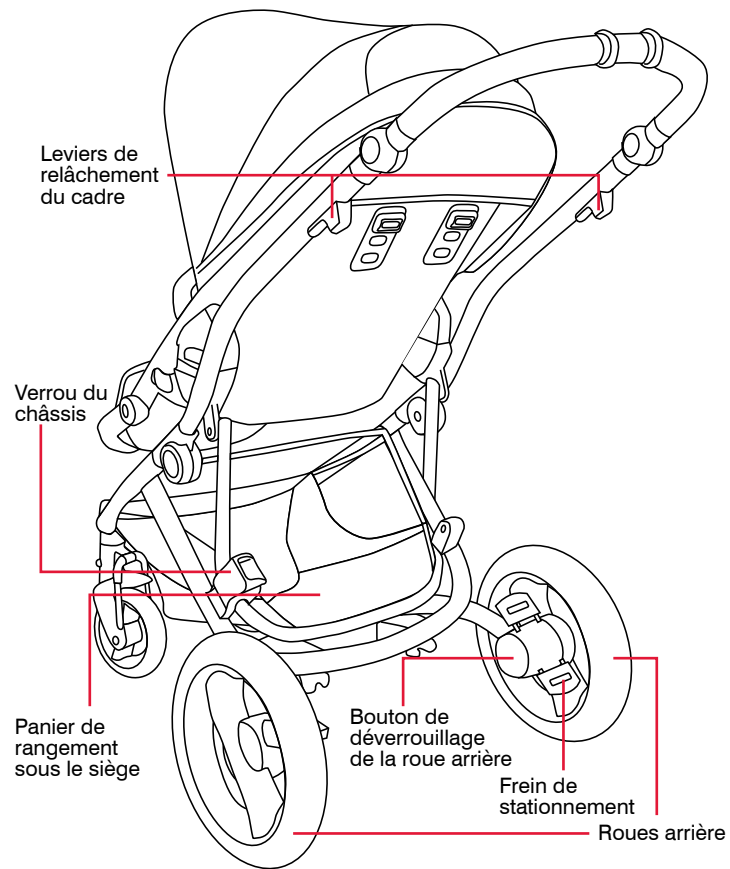

Le produit peut être différent de ceux qui sont illustrés.

Assemblage

Cadre de la poussette

1. Relâcher le verrou du châssis et ouvrir le cadre de la poussette.

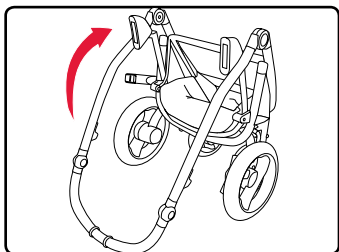

2. Soulever la poignée jusqu'à ce que le cadre s'enclenche dans la position verticale.
3. Pousser vers le bas sur la poignée pour assurer que le cadre est sécurisé.

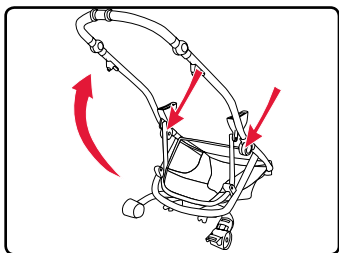

Roues avant

Installer les roues avant

1. Faites glisser les axes de support de la roue avant dans leur monture du cadre jusqu'à ce qu'elles se verrouillent en place.
2. Tirer sur les deux roues pour s'assurer qu'elles sont bien en place.

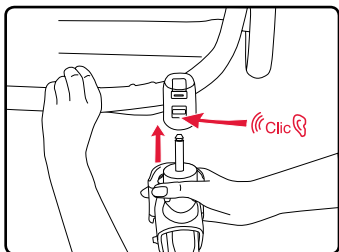

Retirer les roues avant

1. Appuyer sur le bouton de déverrouillage avant et retirer la roue.

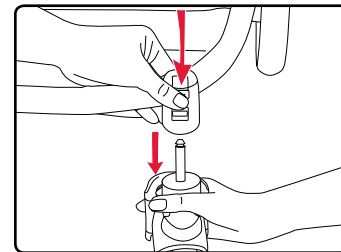

Roues arrière

IMPORTANT : Veillez toujours à une pression d'air correcte dans les roues. La pression d'air maximale de les roues arrière est 25 psi (172 kpa ou 1,72 bar).

Installer les roues arrière

1. Insérer l'essieu de la roue arrière dans le support de fixation de la roue arrière jusqu'à ce qu'il se verrouille en place.
2. Tirer sur les deux roues pour s'assurer qu'elles sont bien en place.

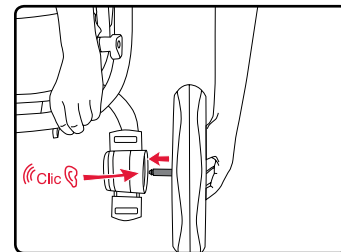

Retirer les roues arrière

1. Tirer et maintenir le levier de dégagement au bas du support de fixation arrière tout en éloignant la roue arrière de la poussette.

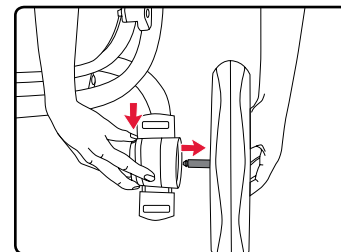

Siège de la poussette

Installer le siège de la poussette

1. Aligner les connecteurs du siège de la poussette sur les récepteurs du cadre de la poussette et abaisser jusqu'à ce qu'un clic se fasse entendre.
2. Soulever sur le siège afin de s'assurer qu'il est sécuritaire.

REMARQUE : Le siège de la poussette peut être attaché dans une position face vers l'avant ou face à l'arrière.

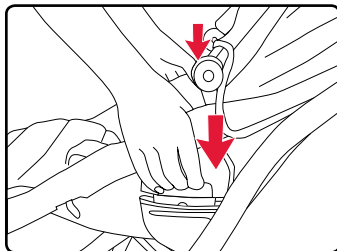

⚠ MISE EN GARDE!

Assurez-vous toujours que les connecteurs Click & Go soient entièrement connectés avant d'utiliser la poussette.

Retirer le siège de la poussette

IMPORTANT : Toujours retirer l'enfant de le siège avant de détacher de la poussette.

1. Soulevez les deux leviers de déverrouillage sur les connecteurs Click & Go.
2. Soulever le siège loin de les récepteurs Click & Go sur le cadre de la poussette.

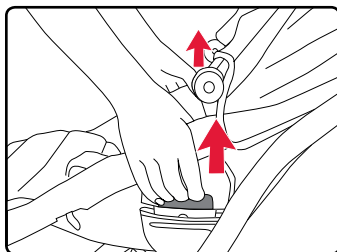

Poignée pour enfant

Installer la poignée pour enfant

1. Faites glisser les chevilles dans leur montures sur le siège jusqu'à ce qu'elles se verrouillent en place.

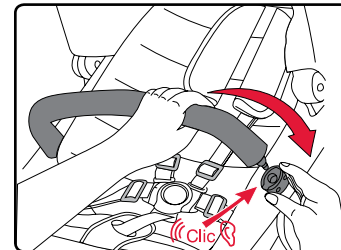

Retirer la poignée pour enfant

1. Appuyez sur les boutons ci-dessous les connecteurs de siège et tirez la poignée pour enfant vers l'avant.

REMARQUE : La poignée pour enfant peut être ouverte de chaque côté du siège sans enlever.

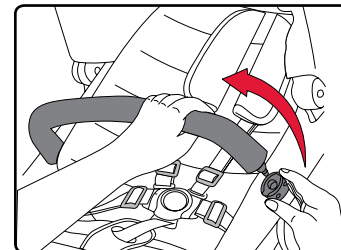

Opération

Utiliser la poussette

⚠ MISE EN GARDE!

- Lorsque vous pliez et dépliez le produit, veillez toujours à ce que le frein soit engagé.
- Ne pas plier ou déplier la poussette lorsque l'enfant est installé dans la poussette ou à proximité de celle-ci.

IMPORTANT: La poussette affinity BRITAX peut être pliée avec le siège de la poussette face avant ou sans le siège de la poussette.

Plier la poussette

1. Faire glisser les deux leviers de relâchement du cadre en direction de la poignée.

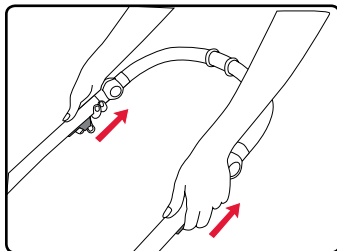

2. Plier la poignée de la poussette vers le bas.

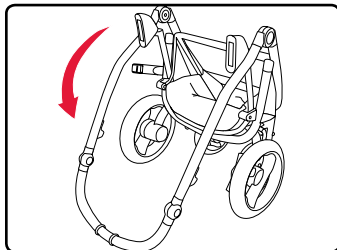

3. Assurer que le verrou du châssis s'enclenche et fixe le cadre.

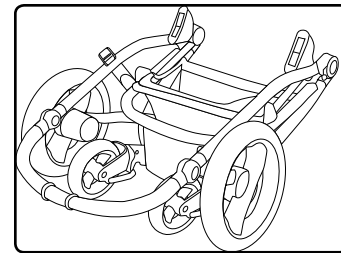

Déplier la poussette

1. Relâcher le verrou du châssis et ouvrir le cadre de la poussette à l'aide des deux mains.

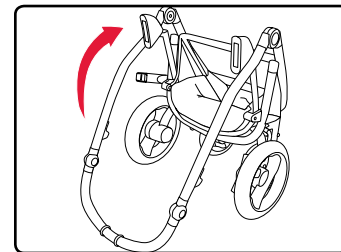

2. Soulever la poignée jusqu'à ce que le cadre s'enclenche dans la position verticale.

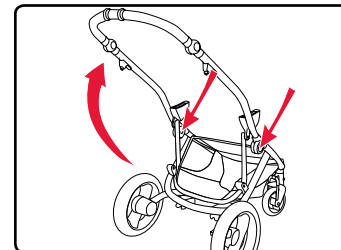

3. Pousser vers le bas sur la poignée pour assurer que le cadre est sécurisé.

Utiliser le frein de stationnement

⚠ MISE EN GARDE!

Les câbles de frein situés sous le panier de la poussette sont réglés en usine. N'essayez pas de modifier les paramètres de réglage.

1. Pour engager le frein :

- a. Poussez l'extrémité arrière de la pédale de frein (marquée par une bande rouge).
- b. Vérifier que le frein est fixé.

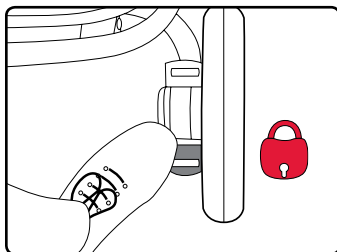

2. Pour relâcher le frein, poussez l'extrémité avant de la pédale de frein (marquée par une bande verte).

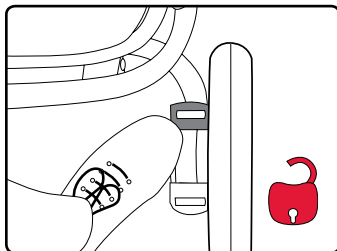

Utiliser le verrou de roue pivotante avant

1. Toujours utiliser le verrou de roue pivotante avant sur un terrain accidenté ou des surfaces inégales en appuyant sur les deux boutons de verrou de roue pivotante vers le bas lorsque les roues sont dans la position vers l'avant.

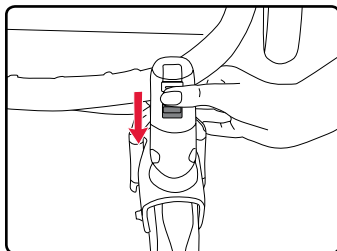

2. Pour relâcher le verrou de roue pivotante, soulever les boutons de verrou de roue pivotante.

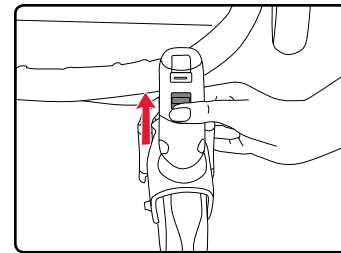

Ajuster la poussette

Siège de la poussette

⚠ MISE EN GARDE!

Lors du réglage de l'inclinaison du siège, toujours s'assurer que les ajusteurs d'inclinaison ont bien verrouillé avant d'utiliser la poussette.

1. Placez les deux mains sur le cadre inférieur du siège et glissez les ajusteurs d'inclinaison pour déverrouiller le siège.

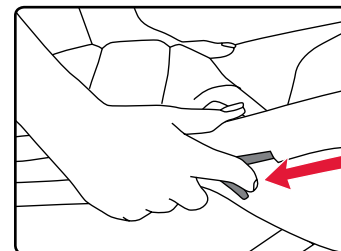

2. En maintenant les ajusteurs d'inclinaison en position déverrouillée, ajuster l'angle du siège puis relâcher les ajusteurs d'inclinaison.

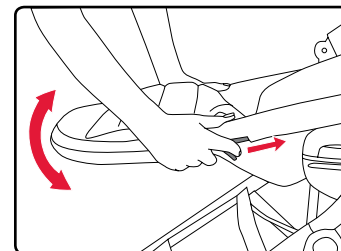

Harnais de la poussette

IMPORTANT : Le harnais peut être ajusté sur trois hauteurs différentes. Assurez-vous toujours que la hauteur correcte soit ajustée pour l'enfant au niveau ou au-dessus de les épaules.

1. Retirez la courroie de harnais derrière le dossier.

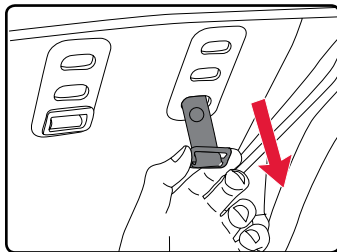

2. Tournez le clip de retenue sur 90 degrés et alimentez-le à travers le trou du harnais du dossier.

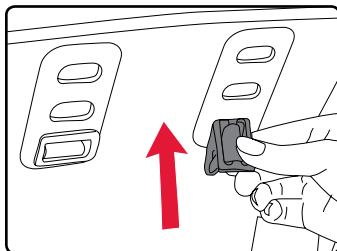

3. Pousser la retenue du harnais à travers le côté avant du dossier du siège.

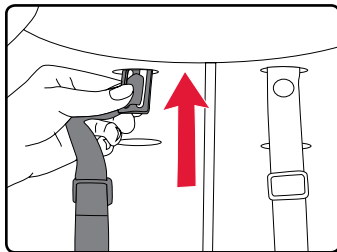

4. Pousser la retenue du harnais à travers la fente du harnais approprié a le dossier du siège.

5. Tournez le clip de retenue à sa position originale comme illustré de sorte à retenir correctement le harnais.

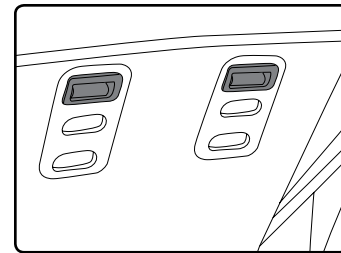

Poignée de la poussette

1. Appuyez et tenez les deux boutons d'ajustement tout en soulevant ou inclinant la poignée à la position désirée, puis relâcher les boutons.
2. Assurer que la poignée est verrouillée avant d'utiliser la poussette.

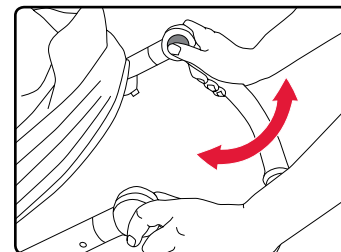

Repose-pieds

1. Appuyez et tenez les deux boutons d'ajustement tout en soulevant ou inclinant le repose-pieds à la position désirée, puis relâcher les boutons.
2. Assurer que le repose-pieds est verrouillé avant d'utiliser la poussette.

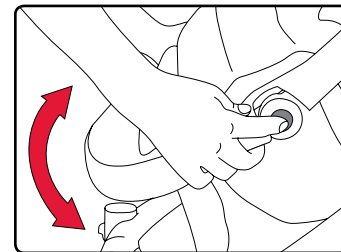

REMARQUE: Pour les grands enfants, vous pouvez ajuster le repose-pieds à la position la plus éloignée et l'enfant peut placer ses pieds sur le butoir à l'avant de la poussette.

(Cela est uniquement possible si l'unité de siège est placée vers l'avant et peut causer des interférences lors du pliage de la poussette avec le siège installé.)

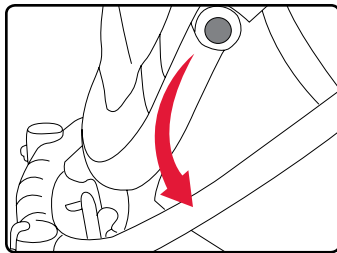

Ajuster la suspension

IMPORTANT : Toujours s'assurer que les deux leviers de suspension sont réglés sur la même position.

1. La suspension arrière peut être ajustée en tournant les deux leviers de suspension de souple vers l'arrière de la poussette sur dur (H) vers l'avant de la poussette comme souhaité.

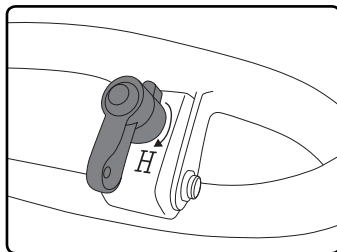
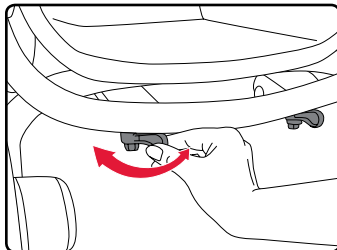

Attacher votre enfant

⚠ MISE EN GARDE!

- Ne pas utiliser cette poussette avec un enfant dont le poids est supérieur à 24,9 kg (55 lb).
- Évitez les blessures graves en raison d'une chute ou du glissement de l'enfant. Toujours utiliser le harnais pour attacher l'enfant.
- Ne jamais laisser l'enfant sans surveillance dans la poussette.

1. Détacher le harnais en appuyant sur le bouton au centre de la boucle tout en tirant les deux languettes loin de l'assemblage de boucle.

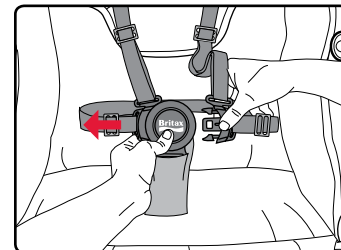

2. Attacher le harnais autour votre enfant en insérant les languettes des sangles dans la boucle.

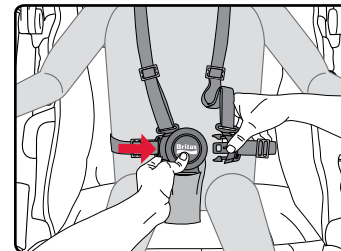

REMARQUE : Assurez vous que les sangles ne sont pas entortillées puisqu'elles pourraient devenir inconfortable pour l'enfant.

3. Pour serrer ou desserrer les sangles du harnais, faire glisser les dispositifs de réglage.

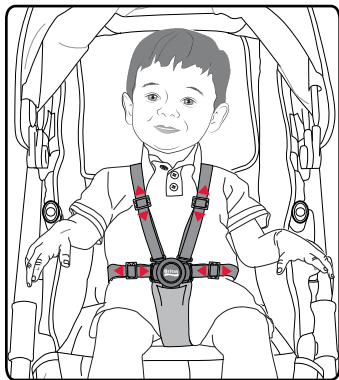

3. Acheminer les sangles de taille à travers les fentes inférieures sur le coussin du siège.

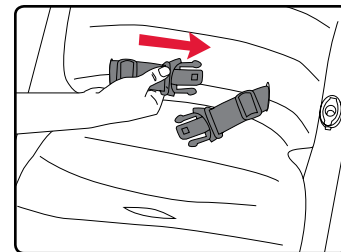

4. Acheminer la boucle à travers la fente avant sur le coussin du siège.

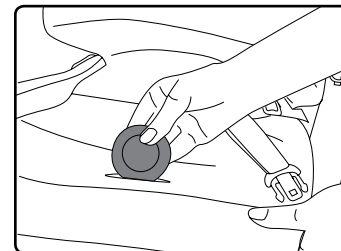

Accessoires

Ensemble de couleur

Siège de la poussette

1. Retirer la poignée pour enfant et ouvrir le harnais. S'assurer que les sangles d'épaule sont acheminées à travers les fentes du harnais appropriés (voir la page 14).

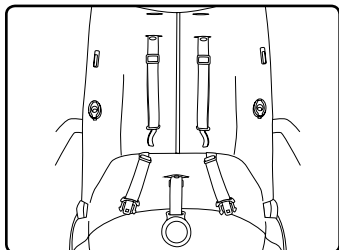

2. Acheminer les sangles d'épaule à travers les fentes correctes sur le coussin du siège.

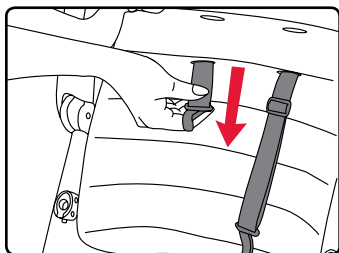

5. Glisser l'extrémité étroite de les coussinets de confort sur les sangles d'épaule et continuer tout en assurant que les boutons-poussoir se trouve à l'arrière.

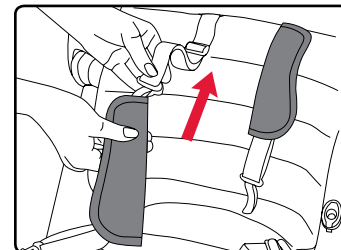

6. Fermer les boutons-poussoir pour fixer les coussinets de confort à les sangles d'épaule du harnais.

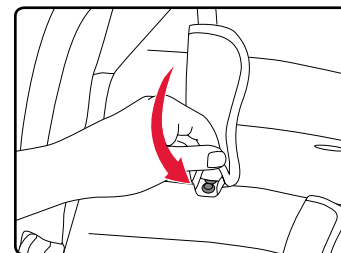

7. Faire glisser le coussinet abdominal sur la boucle.

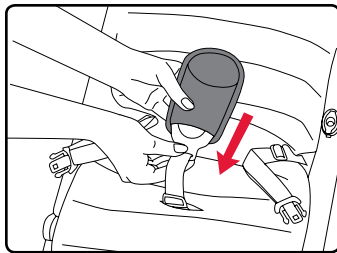

8. Fermer le bouton-poussoir pour fixer le coussinet abdominal à la boucle.

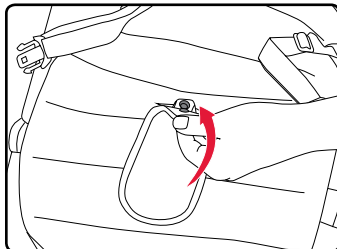

9. Attacher le harnais et s'assurer qu'il n'y a pas de torsion des sangles ou d'éléments d'ensemble de couleur.

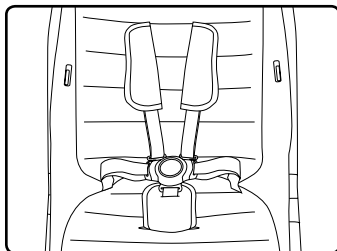

REMARQUE : Pour retirer l'ensemble de couleur pour le siège de la poussette, effectuez les actions indiquées ci-dessus dans l'ordre inverse.

Pare-soleil

1. Glisser les languettes de fixation droit et gauche du pare-soleil dans les fentes du siège de la poussette jusqu'à ce qu'un clic se fasse entendre.

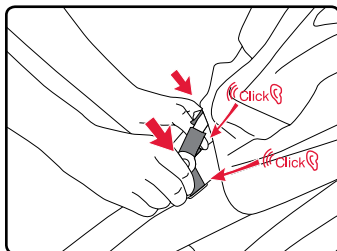

2. Fermer la fermeture éclair pour raccorder le pare-soleil.

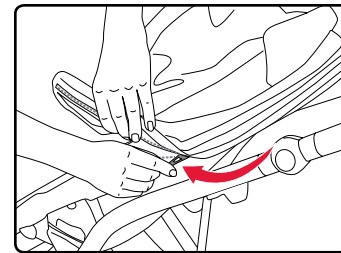

3. Ouvrir la fermeture éclair secondaire pour ventiler le pare-soleil et d'étendre la couverture avant.

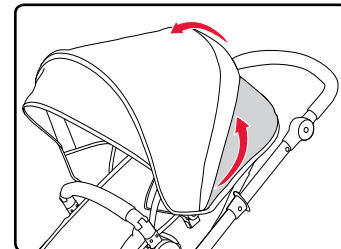

REMARQUE : Pour retirer le pare-soleil, décompressez du cadre de la poussette puis relâchez les languettes de fixation.

Incrustation du panier

1. Attacher l'incrustation du panier avec les deux boutons-poussoir sur le droit et la gauche du panier.

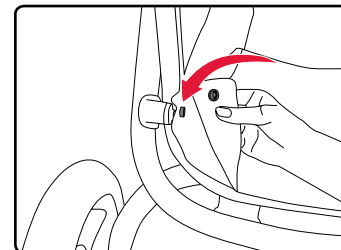

REMARQUE : Pour retirer l'incrustation du panier, détacher les boutons-poussoir.

Protection de pluie

1. Tirer la protection de pluie sur le siège de la poussette du haut vers le repose-pieds.

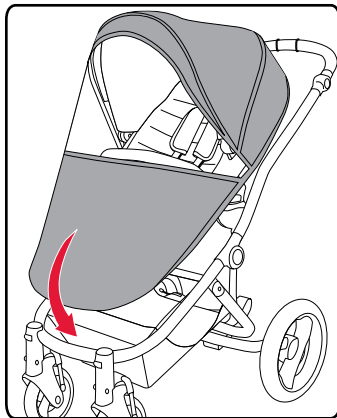

Protection UV

1. Tirer la protection UV sur le siège de la poussette du haut vers le repose-pieds.

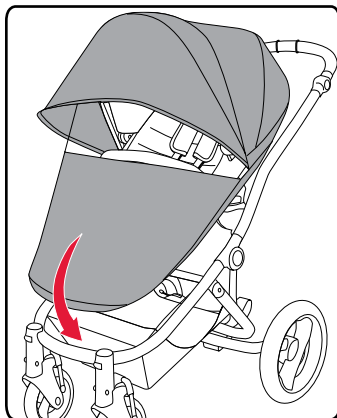

Soins et entretien

Frein de stationnement

- Vérifier régulièrement le fonctionnement du frein de stationnement en s'assurant qu'il verrouille bien les deux roues arrière.
- Débarrasser le frein des débris et des corps étrangers qui pourraient nuire à son fonctionnement.

Cadre

- Nettoyer le cadre à l'aide d'un chiffon humide et d'un savon doux, puis utiliser une serviette ou un chiffon sec pour enlever le surplus d'eau et de savon.

Tissus et harnais

- NE PAS mettre la housse dans la laveuse ou la sècheuse.
- Laver à la main avec de l'eau froide et un savon doux. Sécher la housse à l'air pour éviter le rétrécissement.
- NE PAS repasser.

Pièces de plastique

- Nettoyer à l'aide d'un chiffon humide et d'un savon doux, puis utiliser une serviette ou un chiffon sec pour enlever le surplus d'eau et de savon.
- Éviter les matières abrasives, les solvants, les détergents puissants ou les produits de nettoyage domestiques. Ces produits risquent de rayer, de décolorer ou d'affaiblir le plastique, ou encore d'entraîner la corrosion des surfaces métalliques.

Entretien

- Si la poussette est trempée, l'essuyer à l'aide d'un linge sec pour prévenir la corrosion.
- NE PAS plier la poussette si elle est mouillée ou humide. Toujours s'assurer qu'elle est sèche au moment de la ranger.

Rangement

- Éviter les hautes températures qui pourraient endommager les pièces de plastique.
- Recouvrir la poussette pour éviter l'accumulation de poussière et la protéger du soleil.
- NE PAS empiler d'autres articles sur la poussette.

Garantie

Ce produit est distribué par Britax Child Safety, Inc. (« BRITAX »). BRITAX offre la garantie suivante au premier acheteur :

Garantie limitée de deux ans

Ce produit est garanti contre les défauts de matériaux ou de main-d'oeuvre pour une période de deux ans à compter de la date de l'achat initial. Une preuve d'achat est exigée. Le seul recours offert en vertu de cette garantie est que BRITAX fournira au premier acheteur, à son gré, une réparation ou des pièces de rechange. BRITAX se réserve le droit de discontinuer ou de modifier les tissus, les pièces, les modèles ou les produits, ou d'y faire des substitutions. La garantie ne couvre pas les frais de main-d'oeuvre et de transport.

Pour profiter de la garantie, veuillez communiquer avec le Service clientèle BRITAX en composant le 1 888 427 4829 ou 1 704 409 1699 ou en écrivant à l'adresse suivante : 4140 Pleasant Road, Fort Mill, SC 29708, USA. Une preuve d'achat est exigée.

VEUILLEZ REMPLIR LA CARTE D'ENREGISTREMENT ET LA POSTER DANS LES TRENTE (30) JOURS QUI SUIVENT L'ACHAT OU VISITER LE SITE WWW.BRITAX.CA/REGISTRATION.

Limites de la garantie

Cette garantie ne couvre pas les dommages qui résultent d'une négligence, d'une mauvaise utilisation, de la corrosion ou d'une utilisation non conforme aux instructions relatives au produit.

BRITAX n'approuve pas l'emploi d'accessoires d'autres fabricants, car ils risquent d'endommager le produit ou de le rendre dangereux. Leur utilisation pourrait annuler la garantie de BRITAX.

Limitations des dommages

La garantie et les mesures de redressement énoncées ci-dessus sont exclusives et tiennent lieu de toutes les autres, verbales ou écrites, expressees ou implicites. En aucun cas BRITAX, ou le détaillant qui vend ce produit, ne pourra être tenu responsable de tout dommage, incluant les dommages accessoires ou indirects, qui découlerait de l'utilisation de ce produit ou de l'inaptitude à utiliser ce produit.

Limitations des garanties et des autres conditions de la garantie et droits en vertu des lois provinciales

Toute garantie tacite, incluant les garanties tacites de qualité marchande et d'adéquation à un but particulier, se limitera à la durée et aux conditions de la garantie écrite expresse. Certaines provinces ne permettent pas de limite quant à la durée d'une garantie tacite ni d'exclusion ou de limite quant aux dommages accessoires ou indirects, de sorte que les limites énoncées ci-dessus peuvent ne pas s'appliquer. Cette garantie vous donne des droits légaux précis, et vous pouvez avoir d'autres droits qui peuvent varier d'une province à l'autre. Ni BRITAX, ni le détaillant qui vend ce produit, n'autorisent une quelconque personne à créer en leur nom toute autre garantie, obligation ou responsabilité relativement à ce produit.

Índice

Guía del usuario - Español	1
Información de seguridad	2
Características	4
Montaje	6
Armazón del cochecito	6
Ruedas delanteras	6
Ruedas traseras	7
Asiento del cochecito	8
Asidero para niño	9
Utilización	10
Utilización del cochecito	10
Utilización del freno de estacionamiento	12
Utilización de la cerradura giratoria de la rueda delantera.....	12
Ajuste del asiento	13
Ajuste de la suspensión	16
Sujeción del niño	17
Accesorios	18
Saco de color	18
Cuidado y mantenimiento	23
Garantía	24

Información de seguridad

⚠️ ADVERTENCIA!

Si no se siguen las advertencias e instrucciones, podría ocurrir MUERTE o LESIONES GRAVES.

Lea estas instrucciones antes de utilizar el producto. Para garantizar un uso adecuado, guarde esta guía del usuario en un lugar práctico, donde pueda consultarla siempre que lo necesite.

- Nunca deje al niño solo en el cochecito.
- Utilice siempre el arnés para sujetar al niño, a fin de evitar que se caiga o deslice y sufra daños graves.
- Evite atrapamiento de los dedos o lesiones. Asegúrese siempre de que los niños o personas presentes estén lejos de cochecito mientras pliegue o despliegue.
- Utilización de este cochecito es adecuada desde el nacimiento sin embargo BRITAX recomienda el uso de un asiento de seguridad hasta que el niño tiene control de cabeza y el cuello.
- No utilice el cochecito con niños cuyo peso sea superior a 24,9 kg (55 lb).
- NO utilice el cochecito con niños que son mas altos de 111,8 cm (44 pulg.).
- No sobrecargue la cesta: el peso máximo que puede soportar es de 4,5 kg (10 lb). Si sobrecarga la cesta, el cochecito podría volverse inestable.
- Antes de utilizar el cochecito, asegúrese siempre de que está completamente abierto y bien bloqueado.
- El montaje del cochecito debe ser realizado siempre por un adulto.

- No cuelgue o coloque objetos en el manillar o armazón del cochecito, excepto aquellos aprobados por BRITAX, ya que pueden hacer que el cochecito se vuelva inestable.
- No deje que los niños jueguen con el cochecito ni lo manipulen en modo algunoler.
- Nunca utilice el cochecito en escaleras o escaleras mecánicas.
- El cochecito está diseñado para uso de velocidad al caminar solamente. No lo utilice cuando salga a correr, patinar,.
- Deje el freno puesto siempre que el cochecito no esté en movimiento.
- Utilice únicamente accesorios y piezas de repuesto aprobados por BRITAX.
- No levante el cochecito agarrándolo por el asidero para niño cuando el asiento esté ocupado.
- Utilice únicamente asientos de seguridad para bebés BRITAX y adaptadores aprobados con este cochecito.
- Si desea utilizar un asiento de seguridad para niños con este producto, consulte la guía del usuario para conocer los pesos máximos y otras instrucciones.

Características

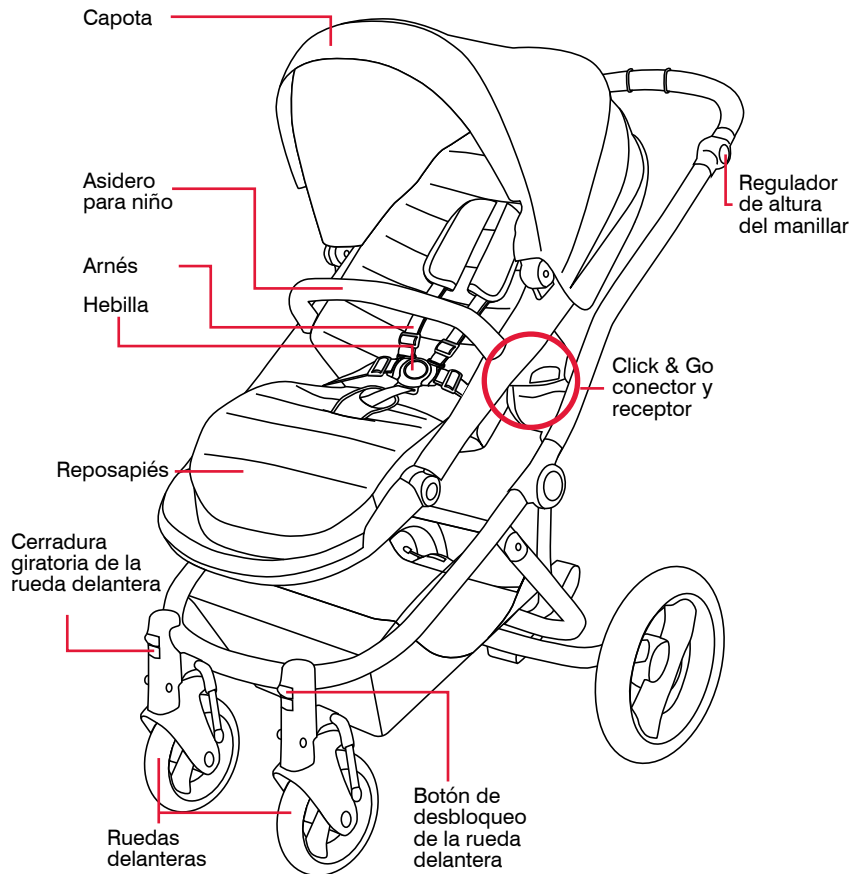

Es posible que el producto real no coincida con las imágenes.

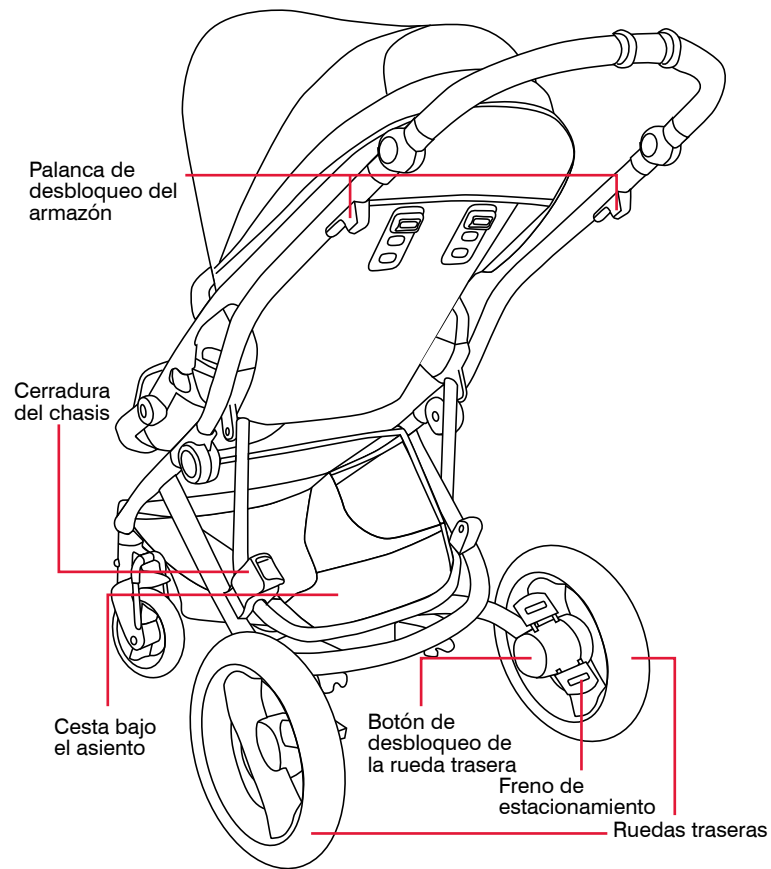

Es posible que el producto real no coincida con las imágenes.

Montaje

Armazón del cochecito

1. Abra la cerradura del chasis y abra el armazón.

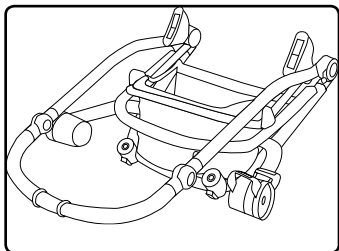

2. Levante el manija hasta que el armazón quede bloqueado en posición vertical.

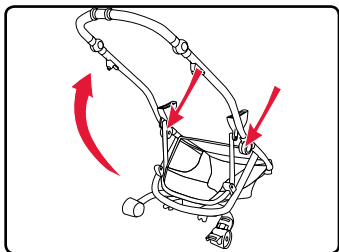

3. Empuje hacia abajo en la manillar para asegurar que el armazón es seguro.

Ruedas delanteras

Instalación de las ruedas delanteras

1. Deslice los vástagos de montaje de la rueda delantera en los soportes del alojamiento hasta que queden encajados.
2. Jale de las dos ruedas para asegurarse de que están bien sujetas.

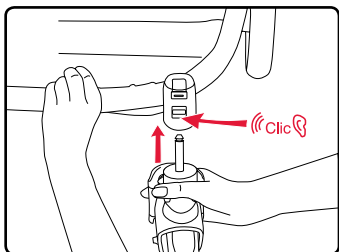

Extracción de las ruedas delanteras

1. Pulse el botón de desbloqueo y jale la rueda delantera del cochecito.

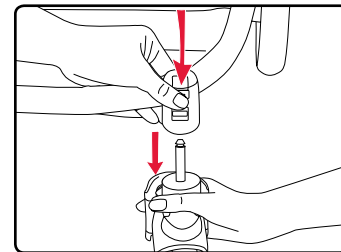

Ruedas traseras

IMPORTANTE: Asegúrese de que las ruedas presentan la correcta presión de aire. La presión máxima de aire en las ruedas traseras es de 25 psi (172 kpa o 1,72 bar).

Instalación de las ruedas traseras

1. Deslice el eje de la rueda trasera en el soporte de montaje del cubo trasero hasta que encaje en su lugar.
2. Jale de las dos ruedas para asegurarse de que están bien sujetas.

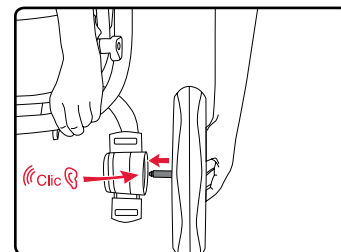

Extracción de las ruedas traseras

1. Jale y sostenga la palanca de desbloqueo en la parte inferior del soporte de montaje del cubo trasero mientras tira de la rueda trasera fuera de el cochecito.

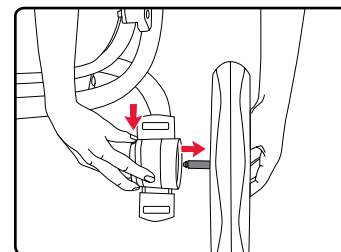

Asiento del cochecito

Instalación del asiento del cochecito

1. Alinee los conectores Click & Go en el asiento del cochecito con los receptores en el armazón del cochecito y empuje hacia abajo hasta que se oiga un clic.
2. Jale hacia arriba sobre los receptores para asegurar que estén seguros.

NOTA: Asiento del cochecito puede estar unido en posición hacia trasera o adelante.

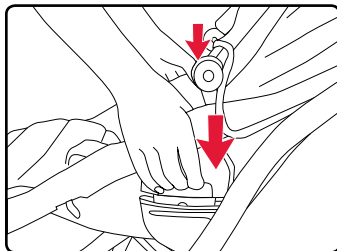

⚠️ ADVERTENCIA!

Asegúrese de que los conectores Click & Go están completamente conectados antes de usar el cochecito.

Extracción del asiento del cochecito

IMPORTANTE: Saque siempre al niño del asiento antes de retirarlo del cochecito.

1. Levante las dos palancas de liberación en los conectores Click & Go.
2. Levante el asiento lejos de los receptores Click & Go en el armazón del cochecito.

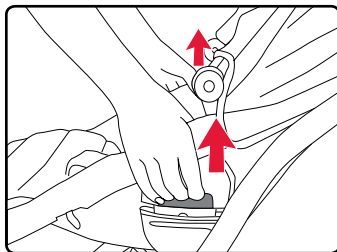

Asidero para niño

Instalación del asidero para niño

1. Deslice los vástagos en los encastres del asiento hasta que queden trabados.

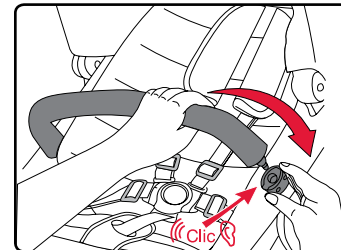

Extracción del asidero para niño

1. Pulse los botones de desbloqueo situado en el fondo de los encastres y jale el asidero para niño hacia adelante.

NOTA: El asidero para niño se puede abrir desde cualquiera de los lados del asiento sin quitar.

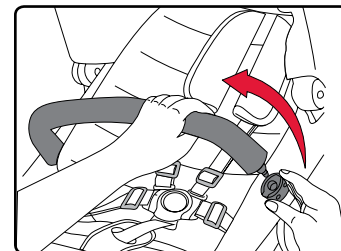

Opération

Utilización del cochecito

⚠️ ADVERTENCIA!

- Al plegar y desplegar el producto, asegúrese siempre de que el freno está correctamente bloqueado.
- No pliegue o despliegue el cochecito cuando el niño esté dentro o cerca de él.

IMPORTANTE: Puede plegar su BRITAX affinity con el asiento del cochecito en la posición orientada hacia adelante o sin el asiento.

Plegar el cochecito

1. Deslice las dos palancas de desbloqueo del armazón y jale hacia arriba en dirección al manillar.

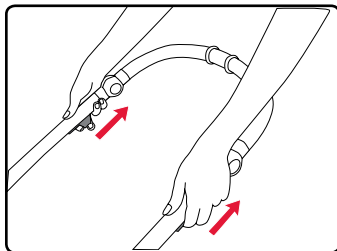

2. Pliegue el manillar del cochecito hacia abajo.

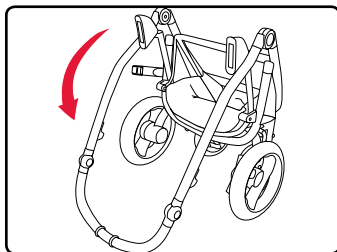

3. Asegúrese de que el the cerradura del chasis engancha y fija el armazón.

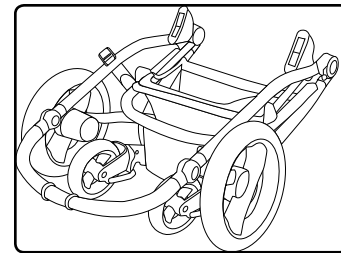

Despliega el cochecito

1. Abra la cerradura del chasis y abra el armazón con las dos manos.

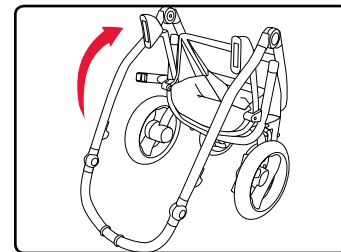

2. Levante el manija hasta que el armazón quede bloqueado en posición vertical.

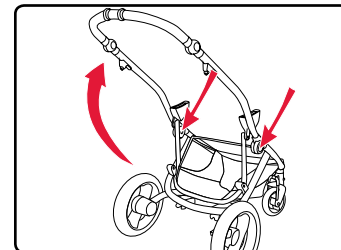

3. Empuje hacia abajo en la manillar para asegurar que el armazon es seguro.

Utilización del freno de estacionamiento

⚠️ ADVERTENCIA!

Los reguladores de cable de freno situadas debajo de la cesta del cochecito vienen configurados de fábrica. No intente cambiar la configuración de ajuste.

1. Para accionar el freno:
 - a. Pise el extremo posterior del pedal del freno hacia abajo (marcado con la banda roja).
 - b. Compruebe que el freno está fijado.
2. Para liberar el freno, pise el extremo frontal del pedal del freno hacia abajo (marcado con la banda verde).

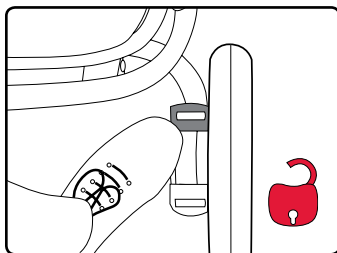
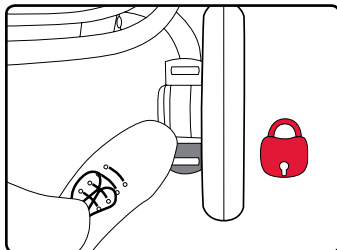

Utilización del cerradura giratoria de la rueda delantera

1. Utilice siempre cerradura giratoria de las ruedas delanteras en la terreno desigual or superficies irregulares por pulsando los botones de cerradura giratoria hacia abajo cuando las ruedas están en la posición delantera.

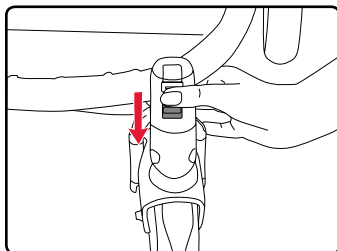

2. Para liberar los cerradura giratorio de las ruedas delanteras, pulse los botones de cerradura giratorio hacia arriba.

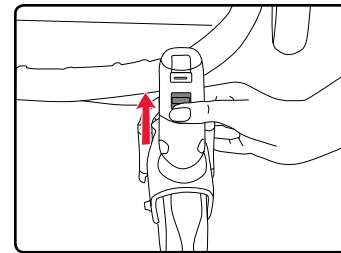

Ajuste del cochecito

Asiento del cochecito

⚠️ ADVERTENCIA!

Al ajustar el ángulo del asiento, asegúrese siempre de que el regulador de reclinación se ha bloqueado correctamente antes de usar el cochecito.

1. Coloque ambas manos en el armazon inferior del asiento y deslice hacia abajo el regulador de reclinación hasta desbloquear el asiento.
2. Sostiene los reguladores de reclinación en la posición de desbloqueo, ajustar el ángulo del asiento a continuación liberar los reguladores de reclinación.

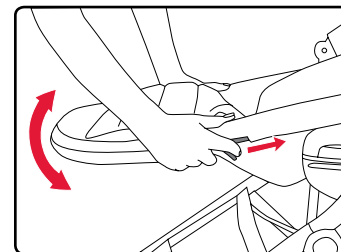
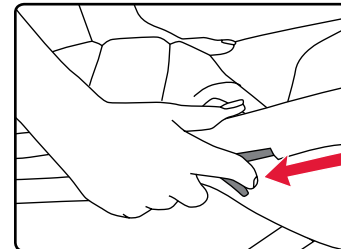

Arnés del cochecito

IMPORTANTE: El arnés se puede ajustar en tres alturas diferentes. Asegúrese siempre de que se ajusta la altura correcta en o por encima de los hombros de su niño.

1. Jale de la correa del arnés hacia fuera detrás del respaldo.

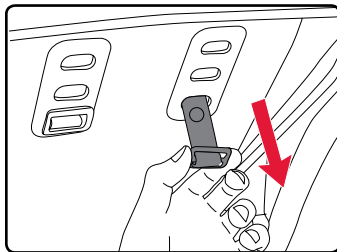

2. Gire el clip de retención 90 grados y guíelo a través de la ranura del arnés en el respaldo.

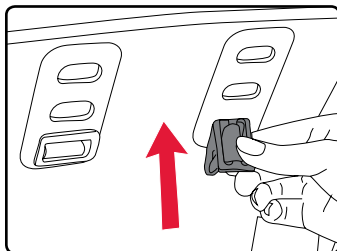

3. Empuje el clip de retención del arnés a través de la parte delantera del respaldo.

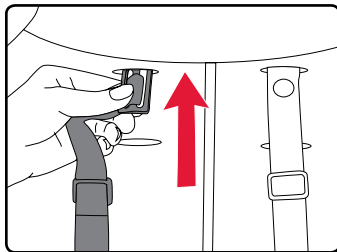

4. Empuje el clip de retención del arnés a través la ranura deseada a la parte posterior del asiento.

5. Gire el clip de retención a su posición original de forma que retenga correctamente el arnés.

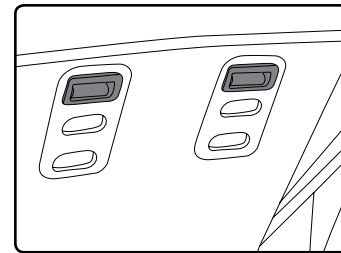

Manillar del cochecito

1. Presione los botones de ajuste del manillar y ajuste el manillar hacia arriba o abajo, a continuación suelte los botones.
2. Asegúrese de que el manillar está bloqueada antes de utilizar el cochecito.

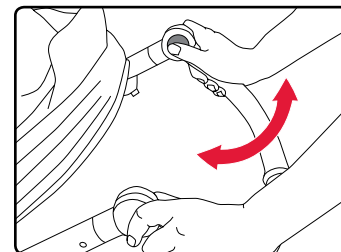

Reposapiés

1. Presione los botones de ajuste en el marco del asiento y ajuste el reposapiés hacia arriba o abajo, a continuación suelte los botones.
2. Asegúrese de que el reposapiés está bloqueada antes de utilizar el cochecito.

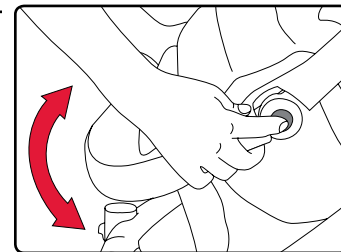

NOTA: Para niños altos, el reposapiés se puede ajustar a la posición más y los pies del niño se puede poner en la barra de protección en la parte frontal del cochecito.

(Esto sólo es posible con la unidad de asiento de mirando hacia adelante en el armazón y puede causar interferencias al plegar el cochecito con el asiento instalado.)

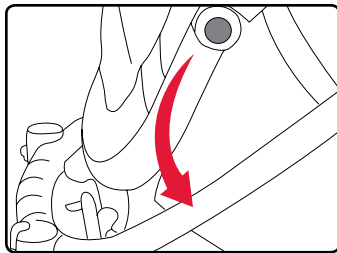

Ajuste de la suspensión

IMPORTANTE: Asegúrese siempre de que las dos palancas de la suspensión se establecen en la misma posición.

1. La suspensión trasera puede ajustarse por gire las dos palancas de la suspensión de suave hacia la parte trasera del cochecito o en el dura (H) hacia la parte delantera si lo desea.

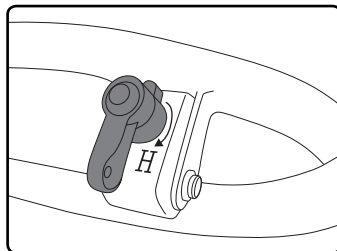
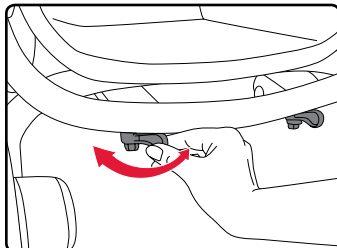

Sujeción del niño

! ADVERTENCIA!

- No utilice el cochecito con niños cuyo peso sea superior a 24,9 kg (55 lb).
- Utilice siempre el arnés para sujetar al niño, a fin de evitar que se caiga o deslice y sufra daños graves.
- Nunca deje al niño solo en el cochecito.

1. Libere el arnés al presionar el botón en el centro de la hebilla mientras tira de las dos lenguas fuera de la hebilla.

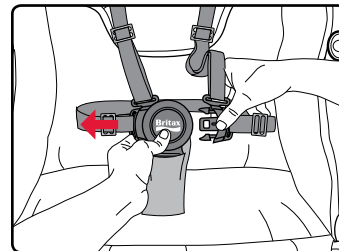

2. Sujete el arnés alrededor de su niño mediante la inserción de las lengüetas de las correas en la hebilla.

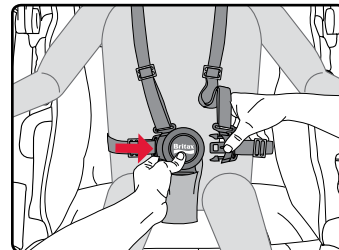

NOTA: Asegúrese de que las correas no están torcidas, ya que podrían resultar incómodas para el niño.

3. Deslice el regulador del arnés para apretar o aflojar las correas de este.

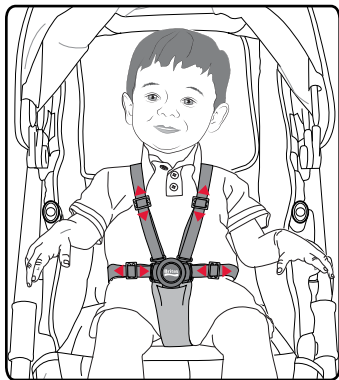

Accesorios

Saco de color

Asiento del cochecito

1. Quite el asidero para niño y abrir el arnés del asiento. Asegúrese de que las correas del hombro pasan a través de las ranuras apropiadas (vea la pagina 14).
2. Pase las correas de hombros del arnés a través de las ranuras correspondientes en la almohada del asiento.

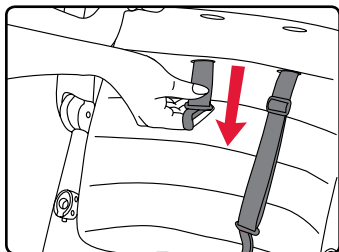
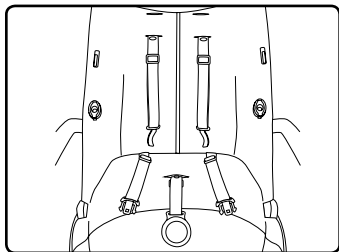

3. Pase las correas de talle del arnés a través de las ranuras bajar en la almohada del asiento.

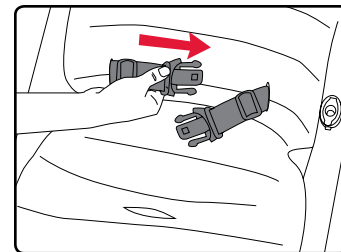

4. Pase la hebilla a través de la ranura delantera en la almohada del asiento.

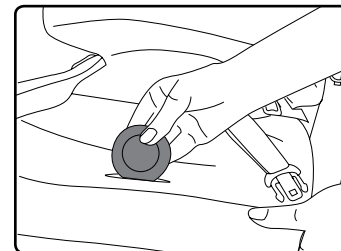

5. Deslice el extremo angosto de las almohadillas de confort en las correas de hombros y continuar mientras que asegura que los broches de presión son en la parte posterior.

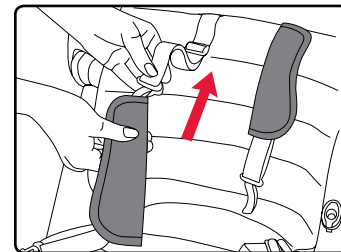

6. Fije los broches de presión para asegurar las almohadillas de confort a las correas de hombro del arnés.

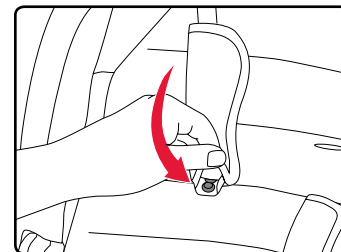

7. Deslice la almohadilla abdominal sobre la hebilla.

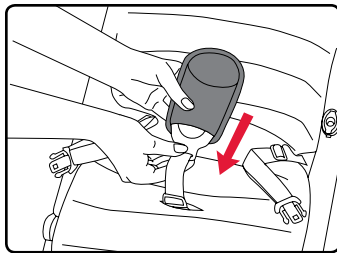

8. Fije el broche de presión para asegurar la almohadilla abdominal a la correa de hebilla.

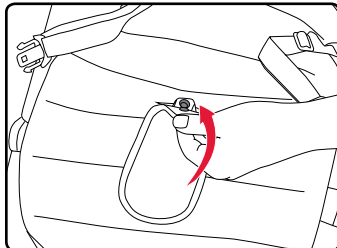

9. Sujete el arnés y asegure que no hay torsión de las correas el arnés o componentes de saco de color del asiento.

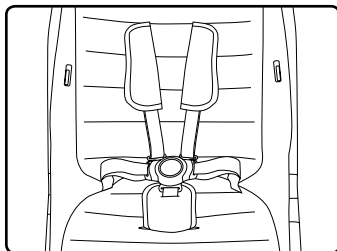

NOTA: Para retirar el saco de color, realice las acciones indicadas anteriormente en el orden inverso.

Capota

1. Deslice las lengüetas conectoras izquierda y derecha de la capota en las ranuras de asiento del cochecito hasta que se oiga un clic.

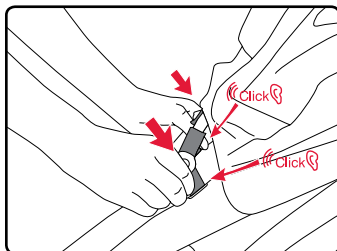

2. Cierre la cremallera para unir la capota.

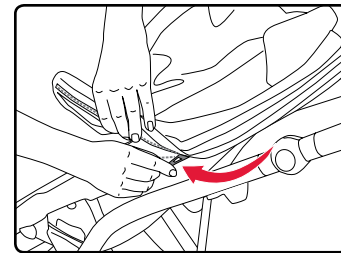

3. Afloje la cremallera secundario para ventilar la copota y ampliar la cobertura frontal.

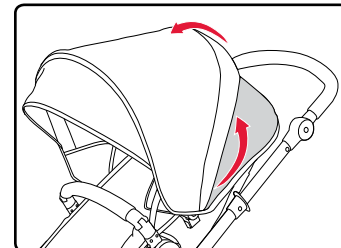

NOTA: Para retirar la capota, descomprima desde el armazón del cochecito a continuación liberar las lengüetas conectoras.

Forro de cesta

1. Fije el forro de cesta con los dos broches de presión situado en cada lado de la cesta.

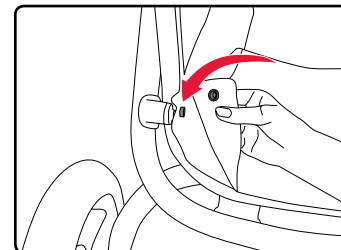

NOTA: Para retirar el forro de cesta, separar los broches de presión.

Protector para la lluvia

1. Jale la protector para la lluvia por encima del asiento del cochecito desde el capota a la reposapiés.

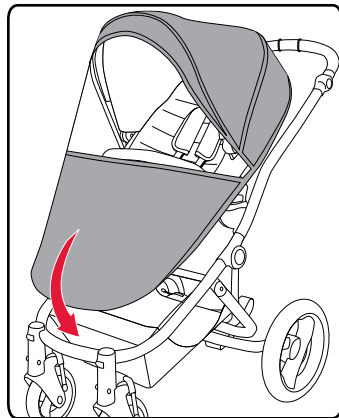

Protector para UV

1. Jale la protector para UV por encima del asiento del cochecito desde el capota a la reposapiés.

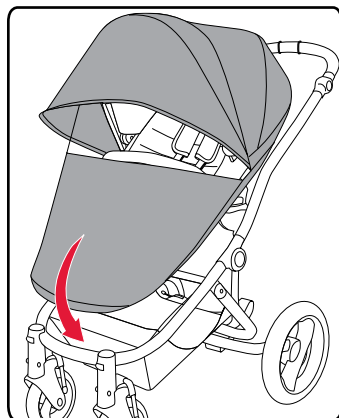

Cuidado y mantenimiento

Freno

- Compruebe periódicamente que el freno funciona adecuadamente y que ambas ruedas quedan bien bloqueadas.
- Retire la suciedad o cualquier objeto que pueda impedir el funcionamiento normal del freno.

Armazón

- Limpie el armazón con un paño húmedo y detergente suave. Utilice una toalla o un paño seco y limpio para eliminar el exceso de agua y jabón.

Tela y arnés

- No los meta en la lavadora ni tampoco seque la cubierta.
- Lavar a mano con agua fría y jabón suave. Deje secar al aire para evitar que la cubierta se encoja.
- No planchar el producto.

Piezas de plástico

- Utilice un paño húmedo con detergente suave. Utilice una toalla o un paño seco y limpio para eliminar el exceso de agua y jabón.
- No utilice productos abrasivos, disolventes, detergentes fuertes o productos de limpieza para el uso doméstico. Estos productos pueden causar arañazos, desteñir, debilitar el plástico o causar corrosión en las superficies metálicas.

Mantenimiento

- Si el cochecito se moja, séquelo con una toalla o un paño limpio para evitar la corrosión.
- No pliegue el cochecito cuando esté mojado o húmedo. Asegúrese siempre de que el cochecito está seco antes de guardarlo.

Almacenamiento

- No guarde el producto cerca de fuentes de calor extremo para impedir que se dañen las piezas de plástico.
- Cubra el cochecito para evitar la acumulación de polvo y la exposición al sol.
- No coloque ningún objeto en la parte superior del cochecito.

Garantía

Este producto, distribuido por Britax Child Safety, Inc. ("BRITAX"). BRITAX ofrece la siguiente garantía al establecimiento comprador original:

Dos años de garantía limitada

Este producto ofrece una garantía de dos años contra materiales defectuosos o defectos de fabricación, a partir de la fecha de compra original. Es necesario presentar la prueba de compra. Al amparo de esta garantía, BRITAX ofrecerá, a su discreción, piezas de repuesto o servicios de reparación al comprador original del producto. BRITAX se reserva el derecho a interrumpir, modificar o sustituir tejidos, piezas, modelos o productos. No incluye gastos de envío ni de mano de obra.

Para realizar una reclamación de acuerdo con esta garantía, debe llamar al departamento de atención al cliente de BRITAX. llamando al 1 888 427 4829 o 1 704 409 1699, o enviando una carta a 4140 Pleasant Road, Fort Mill, Carolina del Sur, 29708 (EE. UU.). Es necesario presentar la prueba de compra.

RELLENE Y ENVÍE LA TARJETA DE REGISTRO EN UN PLAZO DE 30 DÍAS DESDE LA FECHA DE COMPRA, O VISITE WWW.BRITAXUSA.COM/REGISTRATION.

Limitaciones de la garantía

Esta garantía no cubre los daños ocasionados por negligencia, uso indebido, corrosión salina o utilización del producto de forma distinta a la indicada en esta guía del usuario.

BRITAX no aprueba el uso de accesorios que no hayan sido manufacturados por BRITAX. El uso de accesorios no aprobados podría resultar peligroso y dañar el producto. Su uso puede anular la garantía de BRITAX.

Limitaciones de daños

La garantía y las soluciones expuestas anteriormente son exclusivas y sustituyen a cualquier otra, tanto escrita como oral, de forma expresa o implícita. BRITAX y el establecimiento que comercializa este producto no se responsabilizarán de ninguno de los daños, tanto directos como indirectos, que pudiera ocasionar el uso inadecuado de este producto.

Limitaciones de la garantía y otros términos relacionados con la garantía y derechos estatales

Cualquier garantía implícita de comercialización o adecuación para un propósito determinado estará limitada a la duración y a los términos de la garantía escrita. Algunos estados no imponen limitaciones a la duración de una garantía o a la exclusión o limitación por daños directos o indirectos, por lo que es posible que no le afecten las limitaciones estipuladas anteriormente. Esta garantía ofrece unos derechos legales específicos, aunque también puede poseer otros derechos, que variarán en función del estado en que se encuentre. Ni BRITAX ni el establecimiento que comercializa este producto autorizan la creación por terceros de otra garantía, obligación o responsabilidad relacionada con el mismo.

Visit our website at www.Britax.com for more information.
Visitez notre site Web au www.Britax.com pour plus d'information.
Visite nuestro sitio web en www.Britax.com para más información.

Britax Child Safety, Inc.
4140 Pleasant Road
Fort Mill, SC 29708
USA

A **Britax Childcare Group
Limited** company

Tel.: 1-704-409-1699

www.Britax.com