



# PARKWAY® SGL

User Guide

Guía del Usuario



**IMPORTANT:** Thoroughly read and follow all instructions before installing this child seat. Store this user guide under booster seat (See Booster Seat Features page for reference).

**IMPORTANTE:** Lea detenidamente y siga todas las instrucciones antes de instalar el asiento para niños. Guarde este manual bajo el asiento regulable (Vea Características del asiento regulable de referencia).

**Safety Information**.....2  
 Warnings.....2  
 Important Notes .....3  
 Safety Information .....4  
 Certification .....5  
 Registration.....5  
 Child Size: Height and Weight Limitations .....6  
**Vehicle Compatibility** .....8  
 Vehicle Buckle Position.....9  
 Vehicle Seat Belts.....10  
 Vehicle Head Restraints.....10  
 Incompatible Vehicle Seat Belts.....11  
**Booster Seat Features** .....12  
**Using the Booster Seat**.....14  
 Attaching the Backrest.....14  
 Removing the Backrest .....15  
 Adjusting the Backrest.....16  
 Adjusting Head Restraint Height.....17  
 Using ISOFLEX Flexible Lower LATCH Connection System .....18  
 Using the Lower Connectors.....19  
 SecureGuard .....20  
 Using the Retractable Cup Holders .....22  
**Positioning the Booster Seat and Securing Your Child**  
 Positioning the Booster Seat and Securing Your Child  
 with Backrest and with ISOFLEX .....23  
 Positioning the Booster Seat and Securing Your Child  
 without Backrest and with ISOFLEX .....26  
 Positioning the Booster Seat and Securing Your Child  
 with Backrest .....29  
 Positioning the Booster Seat and Securing Your Child  
 without Backrest.....31  
**Care and Maintenance**.....33  
 Cover Removal.....33  
 Cleaning the Cover .....33  
 Replacing the Cover .....34  
 Cleaning the Shell .....34  
**Warranty** .....35



# WARNING!

DEATH or SERIOUS INJURY can occur:

- Use only with children who weigh between 40 and 120 lbs (18.1 and 54.4 kg) and whose height is between 38 and 63 inches (96.5 and 160 cm).
- Use only the vehicle's lap and shoulder belt system when restraining the child in this booster seat.
- Follow all instructions on this child restraint and in the written instructions located under the base of the seat.
- Register your child restraint with the manufacturer.
- This booster seat is NOT for use with children who weigh less than 40 lbs (18.1 kg).
- Failure to follow instructions and warning labels for this booster seat increase the risk of serious injury or death in a sudden stop or a motor vehicle crash.

## Important Notes

- Based on crash statistics, the National Highway Traffic Safety Administration (NHTSA) recommends the back seat as the safest place for children 12 and under.
- The NHTSA and the American Academy of Pediatrics recommends that children should remain in a child seat with a 5-point harness until reaching the maximum weight or height allowed.
- Secure this booster seat with a vehicle child restraint anchorage system or a vehicle seat belt even when it is not occupied. In a crash, an unsecured booster seat may injure other occupants.
- Use this booster seat forward-facing only.
- **ONLY** use this child booster seat as a backless booster when it is used in a seating position with a vehicle head restraint and when proper vehicle belt placement can be achieved.
- This booster seat must not be used in the home, in boats, or in other non-certified applications.
- Please study the section on Vehicle Compatibility in this user guide to ensure the child's safety. If in doubt about installing this booster seat, consult the vehicle owner's manual.
- **DO NOT** use any part of this booster seat with other seat cushions or backrests.
- The use of non-BRITAX covers, inserts, toys, accessories or tightening devices is not approved by BRITAX. Their use could cause this booster seat not to perform as intended.
- To prevent injury due to deterioration, discontinue use of a booster seat that is older than six years or has been in a severe crash.
- The primary protection for occupants of a vehicle in a collision is the structure of the vehicle itself; a booster seat will not protect a child when the vehicle is seriously impacted. However, correctly installed, a booster seat will substantially improve the chances for survival in most crashes. Make sure that all users fully understand the correct ways to use this booster seat in a vehicle.

- Cover the booster seat when the vehicle is parked in direct sunlight. Parts of the booster seat could become hot enough to burn a child.
- Store the booster seat in a safe place when it is not being used. Avoid placing heavy objects on top of the booster seat.
- Always support the base and backrest while lifting or carrying this booster seat.
- **DO NOT** leave children alone in a vehicle, even for a short time.
- **DO NOT** except as described in this user guide attempt to disassemble any part of the booster seat or change the way the vehicle's seat belts are used.
- **DO NOT** leave loose objects, e.g. books, bags, etc., in the back of a vehicle. In the event of a sudden stop, loose objects will keep moving, potentially causing serious injuries.
- **DO NOT** leave folding vehicle seats unsecured. In the event of a sudden stop, a loose seat back could cause the booster seat not to perform as intended.
- **DO NOT** allow children to play with this booster seat.
- **DO NOT** use anything to raise the booster seat off the vehicle seat. In a crash, this could cause the booster seat not to perform as intended.

**Certification**

This child restraint system conforms to all applicable Federal Motor Vehicle Safety Standards (FMVSS 213). **This Restraint is Not Certified for Use in Aircraft, because Aircraft do not have shoulder belts.**

**Registration**

Child restraints could be recalled for safety reasons. You must register this restraint to be reached in a recall. Send your name, address, e-mail address if available, and the restraint's model number and manufacturing date to Britax Child Safety, Inc. P.O. Box 91167 Allentown, PA 18109-9925, or call 1-888-427-4829, or register online at [www.BRITAXUSA.com/registration](http://www.BRITAXUSA.com/registration). For recall information, call the U.S. Government's Vehicle Safety Hotline at 1-888-327-4236 (TTY 1-800-424-9153), or go to <http://www.NHTSA.gov>.

For your convenience, record all the information about your child seat below. Refer to the Serial Number and Manufactured Date Label for all information, see page 13.

Make and Model Number: \_\_\_\_\_

Serial Number: \_\_\_\_\_

Batch Number: \_\_\_\_\_

Date of Manufacture: \_\_\_\_\_

## Child Size: Height and Weight Limitations

### When Using with Backrest

Only use forward-facing with children:

- who weigh between 40 and 120 lbs (18.1 and 54.4 kg) and
- who are between 38 and 63 in. (96.5 and 160 cm) in height and
- when the top of the head restraint is above the child's ears (Fig. A) and
- when the shoulder belt is routed through the shoulder belt guide, the belt lies across the center of the child's chest and is positioned at or above the child's shoulder (Fig. B) and
- when the lap belt is routed under the armrests, through the SecureGuard, low across the child's upper thighs (Fig. C).

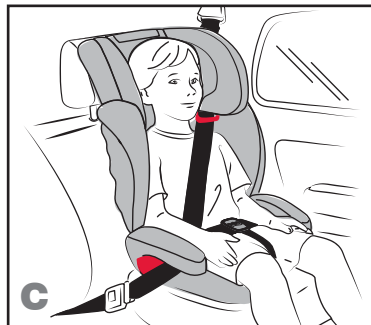
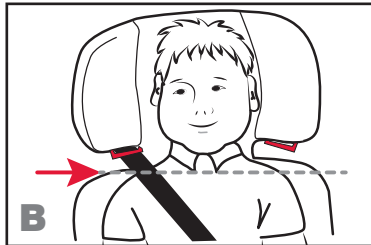
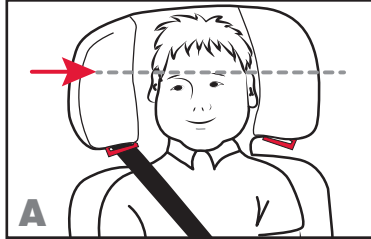

### When Using without Backrest

Only use forward-facing with children:

- who weigh between 40 and 120 lbs (18.1 and 54.4 kg) and
- who are between 38 and 63 in. (96.5 and 160 cm) in height and
- when the top of the child's ears are below the top of the vehicle head restraint (Fig. D) and
- when the shoulder belt lies across the center of the child's chest and is positioned at or above the child's shoulder (Fig. E) and
- when the lap belt is routed under the armrests, through the SecureGuard, low across the child's upper thighs (Fig. F).

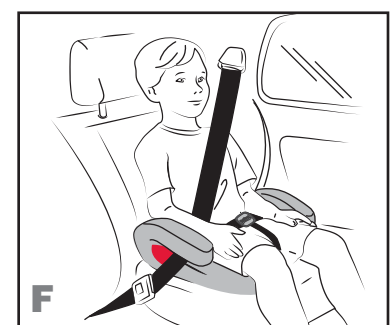
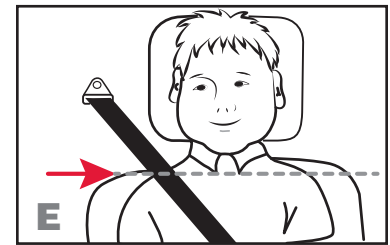
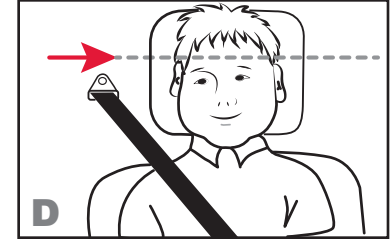

**⚠️ WARNING!** Based on crash statistics, the National Highway Traffic Safety Administration (NHTSA) recommends the back seat as the safest location for children 12 and under. **DO NOT** place a booster seat on the front seat with an air bag unless it is deactivated. **DEATH** or **SERIOUS INJURY** can occur. See your vehicle owner's manual for booster seat positioning instructions.

This booster seat must only be used in forward-facing vehicle seats. Side-facing or rear-facing seats **CANNOT** be used. For questions about positioning the booster seat consult the vehicle owner's manual.

Some vehicles have no seating positions which are compatible with this booster seat or any other child seat. See diagram below.

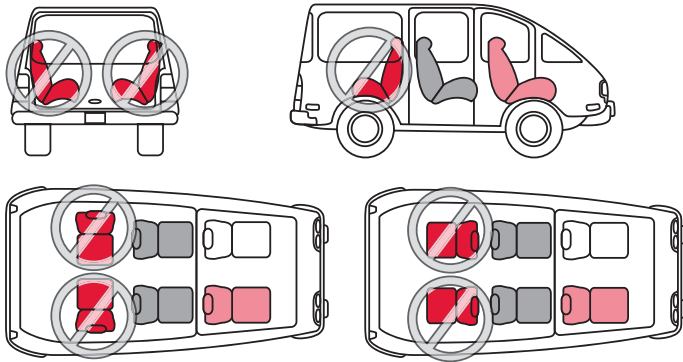

### Vehicle Buckle Position

**⚠️ WARNING!** The position of the vehicle seat belt buckle can adversely affect the stability of the booster seat.

If the buckle lies near the incorrect position ( **X** ) when the slack is removed from the vehicle seat belt, try fitting the booster seat in another seating position **OR** consult your vehicle owner's manual to see if you can lower the vehicle buckle position by twisting the vehicle buckle stalk.

If it is not possible to achieve the correct position ( **✓** ) for the buckle, then another seating position or child seat **MUST** be used.

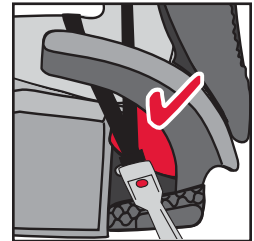
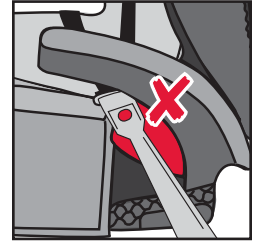

**Vehicle Seat Belts**

**IMPORTANT:** Vehicle seats and vehicle seat belts differ from vehicle to vehicle. Refer to your vehicle owner's manual for specific information about vehicle seat belts and their use with child seats. This booster seat can fit securely in most vehicles using existing vehicle seat belts. However, some vehicles do not have seating positions which are compatible with this booster seat or any other child restraint. If in doubt, contact the vehicle manufacturer for assistance.

To protect your child in a crash, you must use this booster seat with vehicle seat belts that are compatible. This booster seat can only be used with three-point (lap-shoulder) vehicle seat belts. The vehicle owner's manual will have information on the types of vehicle seat belts in your vehicle. If your vehicle seat belt type is identified on page 11 as incompatible, select another seating position.

**Vehicle Head Restraints**

Proper positioning of the booster seat may require adjusting or removing the vehicle head restraint to allow the backrest to lie flat against the vehicle seat back. If the vehicle head restraint cannot be adjusted or removed, a different seating position or different booster seat should be used.

**NOTE: Compatibility with Inflatable Seat Belts**

This booster seat may not be compatible with every inflatable lap-shoulder belt found in all vehicle makes and models. See FAQs in the support section of the BRITAX website, for additional instructions.

**Incompatible Vehicle Seat Belts**

**WARNING!** The following types of vehicle seat belts are NOT compatible with this booster seat:



- 1 Vehicle seat belts with top or bottom anchor points on the vehicle door.



- 2 Motorized, automatic vehicle seat belts.



- 3 Lap only belts.

## Booster Seat Features

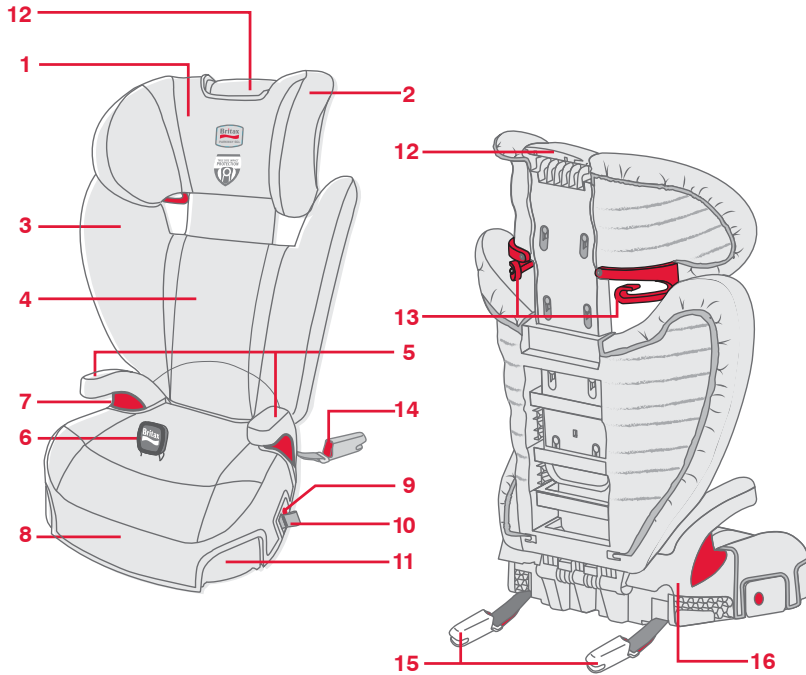

- 1 Head Restraint
- 2 Head Restraint Cover
- 3 Backrest Cover
- 4 Backrest
- 5 Armrests
- 6 SecureGuard Clip
- 7 Base Belt Guide
- 8 Base Cover
- 9 ISOFLEX Release Button
- 10 ISOFLEX Adjuster Strap
- 11 Cup/Snack Holders
- 12 Head Restraint Height Adjuster
- 13 Shoulder Belt Guides
- 14 Lower Release Button
- 15 Lower Connectors
- 16 Base

## Booster Seat Features

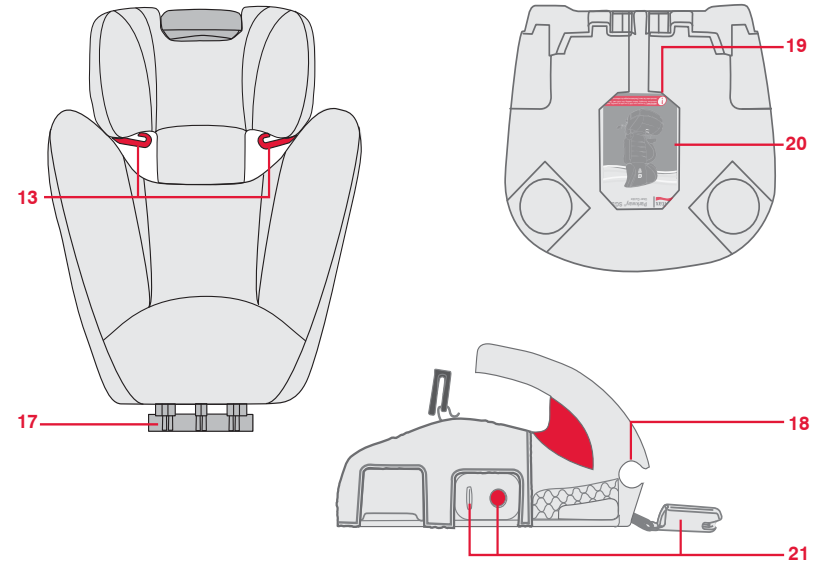

- 17 Backrest Hinge Cylinder
- 18 Base Hinge Slot
- 19 User Guide Storage Slot
- 20 Serial Number and Manufactured Date Label (under User Guide)
- 21 ISOFLEX Flexible Lower LATCH Connection System

\* Appearance of actual product may vary from images in this user guide.

\* Appearance of actual product may vary from images in this user guide.



Before you use this booster seat for the first time, you will have to complete the assembly steps below.

### Attaching the Backrest

**IMPORTANT:** Keep fingers away from moving parts to avoid potential injury.

- 1 Place the base on a flat surface. From the child's left side of the booster seat, align the backrest hinge cylinder with the base hinge slot (Fig. A).
- 2 Push the backrest hinge all the way into the base hinge slot (Fig. A).

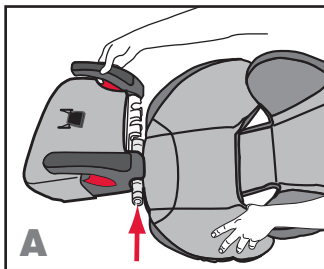

**IMPORTANT:** DO NOT attempt to rotate or fold the seat until the backrest cylinder has been completely inserted in the the base hinge slot. Doing so may result in damage to the booster seat.

- 3 Rotate the base up toward the backrest until a click is heard to confirm attachment (Fig. B).

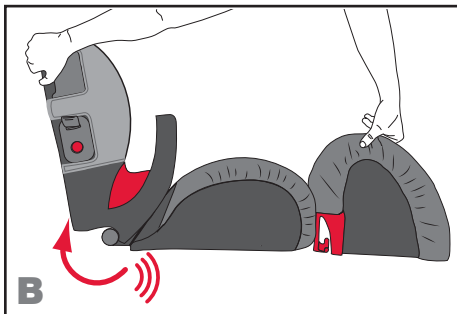

### Removing the Backrest

- 1 Place the booster seat on a flat surface.
- 2 Push the backrest down until it lies flat (Fig. C).

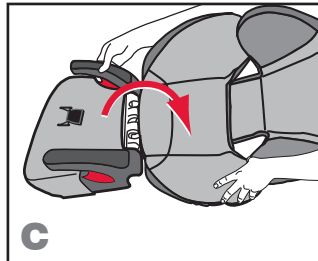

- 3 Slide the backrest from the child's left side of the base (Fig. D).

**NOTE:** Store the backrest in a safe place.

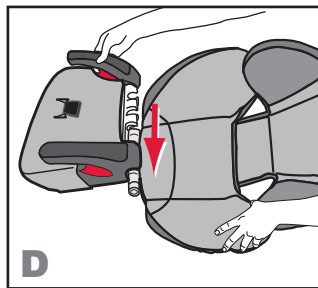

**Adjusting the Backrest**

**⚠ WARNING!** Reclining the vehicle seat back may adversely affect the position of the vehicle seat belt across the child and may result in death or serious injury in a crash. Refer to your vehicle owner's manual for information on adjusting the vehicle seat back with child seats.

Push the backrest until it rests against the vehicle seat back (Fig. A). If the vehicle seat back is adjustable, move it to the upright position.

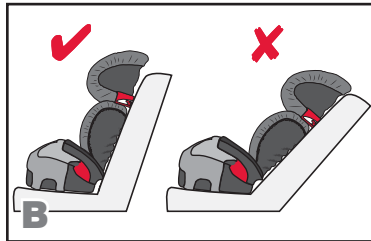
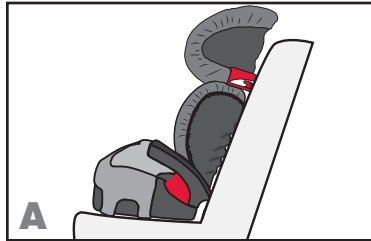

**IMPORTANT:** Do not recline the backrest past the allowable adjustable range (Fig. B, C).

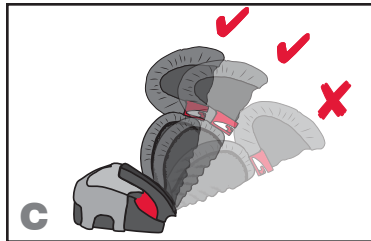
**Adjusting Head Restraint Height**

The head restraint can be adjusted and locked into different positions. Check the fit with child seated in booster seat. Ensure that the shoulder belt guides are at or just above the child's shoulder, see page 6.

1 Squeeze and hold the head restraint height adjuster handle to adjust the head restraint (Fig. D).

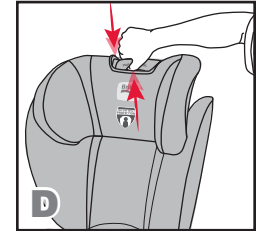

2 Slide head restraint up or down to the desired level (Fig. E).

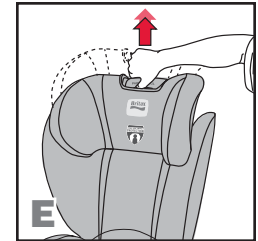

3 Release the head restraint height adjuster handle. Repeat this process until the shoulder belt lies across the center of the child's chest and is positioned at or above the child's shoulder when positioned through the shoulder belt guide (Fig. F).

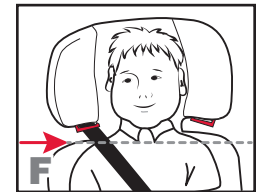

4 Ensure the head restraint has locked into place.

### Using ISOFLEX Flexible Lower Connection System

The ISOFLEX System helps to anchor the booster seat into the car for added stability and safety in the event of a crash.

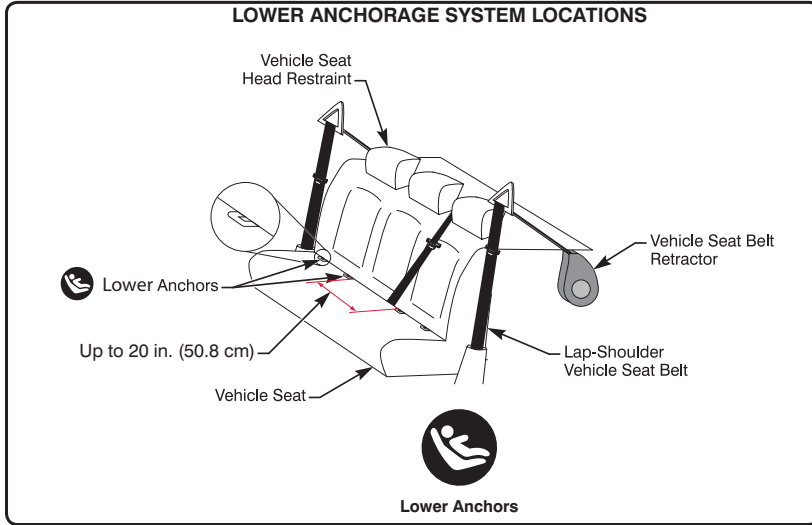

The figure above shows typical locations for lower anchors in a vehicle. Check your vehicle owner's manual to learn if it is equipped with lower anchors.

Standard vehicle seat spacing between lower anchors is 11 inches (27.9 cm). This child seat can be used in a seating position with up to 20 inches (50.8 cm) of space between the lower anchors if the vehicle manufacturer allows.

### Using the Lower Connectors

#### Where to find the Lower Connectors

The lower connectors are located in the back of the base. Store the connectors in the slots when not in use.

#### To remove the lower connector from the storage slot or lower vehicle anchor:

- 1 Press and hold the red release button.

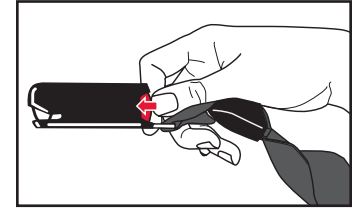

- 2 Pull the lower connector from the storage slot or lower anchor.

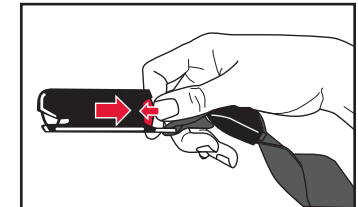

#### To attach the lower connector to the storage slot or lower vehicle anchor:

*Firmly push the lower connector into the slot or lower vehicle anchor until a click is heard.*

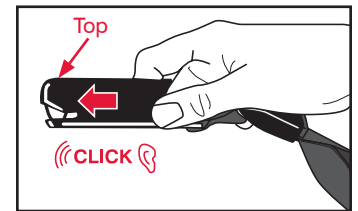

**SecureGuard**

BRITAX recommends using the SecureGuard to achieve best vehicle seat belt placement. The SecureGuard clip should hold the lap part of the vehicle seat belt in place.

The SecureGuard clip should be adjusted to keep the lap part of the vehicle seat belt positioned low across your child's upper thighs (Fig. A). Ensure the bottom edge of the SecureGuard clip is level with your child's upper thighs; however, the clip itself should not press into your child's upper thighs.

**IMPORTANT:** *The lap part of the vehicle seat belt must not rest on the child's abdomen.*

**Adjusting SecureGuard Fit**

To Remove the SecureGuard Clip:

- 1 Remove the base cover. (Fig. B)
- 2 Locate the SecureGuard adjuster and rotate adjuster strap 90 degrees (Fig. B).
- 3 Slide the SecureGuard adjuster through slot and pull through the opening and away from the base (Fig. C).

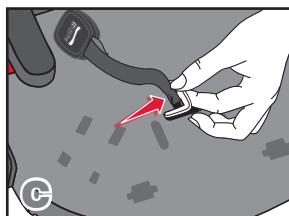
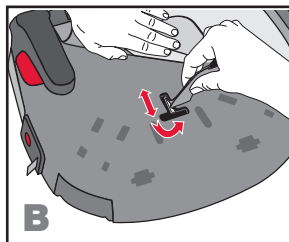
**To Shorten:**

- 1 Feed the webbing through the SecureGuard adjuster (Fig. D).
- 2 Pull the end of the SecureGuard adjuster webbing to tighten.

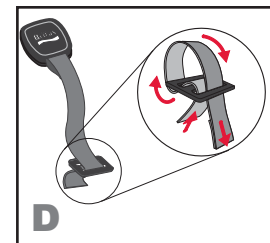
**To Lengthen:**

- 1 Feed the end of the SecureGuard adjuster webbing through the SecureGuard adjuster (Fig. E).
- 2 Pull the webbing to remove slack from the SecureGuard adjuster.

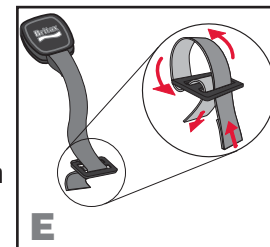

- 3 Move the SecureGuard clip to the center of the SecureGuard webbing (Fig. F).

The lower edge of the SecureGuard clip should be level with the child's upper thighs once the child has been secured in the booster seat.

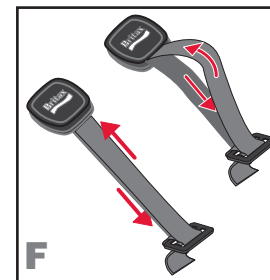
**To Reattach the SecureGuard Clip:**

Reverse the directions on page 20 to install the SecureGuard clip back into the base of the seat.

### Using the Retractable Cup Holders

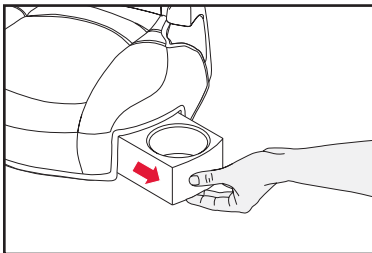

*Pull the cup holder out from the booster base to use.*

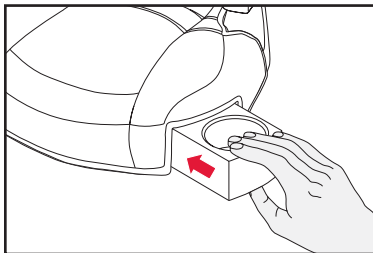

*Push the cup holder into the booster base to store.*

#### IMPORTANT:

- **DO NOT** use with hot liquids.
- **DO NOT** step on or put excess weight on the cup holder.

### Positioning the Booster Seat and Securing Your Child with Backrest and ISOFLEX



#### BEFORE YOU BEGIN:

- ✓ Check that your vehicle has lower anchors.
- ✓ If the vehicle seat back is adjustable, ensure it is in the upright position before placing the booster seat on the vehicle seat.
- ✓ Adjust the head restraint appropriately to fit child (see page 17).

**NOTE:** Before using the booster seat for the first time, you will need to complete the assembly instructions on page 14.

- 1 Remove lower connectors from the storage slots in the base (Fig. A).
- 2 Push the ISOFLEX release button on one side of the booster seat and pull lower connector to fully extend the ISOFLEX adjuster strap. Then repeat on the opposite side to ensure that all slack has been released from the ISOFLEX system (Fig. B).
- 3 Place the booster seat on the vehicle seat.
  - \* Ensure the booster seat is positioned correctly on the vehicle seat so that the vehicle head restraint allows the backrest to lie flat against the vehicle seat back (Fig. C).

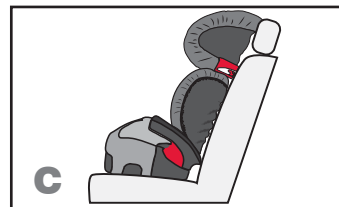
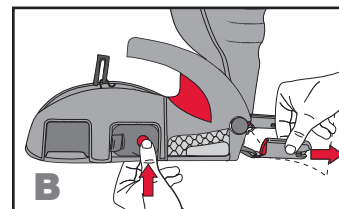
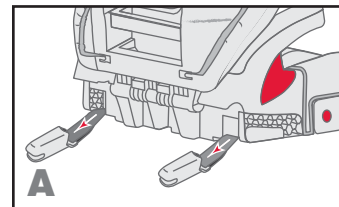

- 4 Verify the ISOFLEX adjuster straps are not twisted and push the lower connectors onto their adjacent lower anchors (Fig. D).

\* Using the lower anchor farthest from you first will allow for easiest positioning.

\* You may need to turn the back of the booster seat towards you for easier access to the lower anchors.

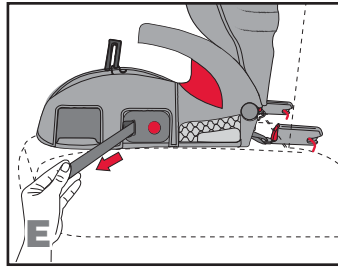
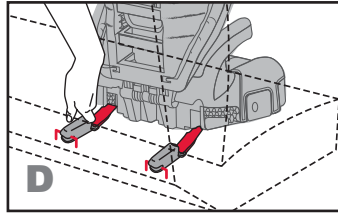

**NOTE:** If a click is not heard when connecting the lower connectors, the ISOFLEX adjuster strap may be twisted or there may be debris in the lower connector. Correct either situation before continuing with the positioning process.

- 5 Guide the booster seat into place while pulling the ISOFLEX adjuster strap on either side of the booster seat to remove slack (Fig. E).

\* Only tighten until the slack is removed from the ISOFLEX adjuster strap. Over-tightening the strap can force the backrest of the booster seat forward (Fig. F).

\* Verify the booster seat is compatible with your vehicle (see page 10).

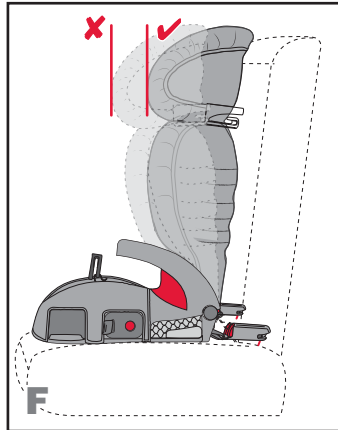

- 6 Sit your child in the booster seat and check the head restraint for proper height adjustment.
- 7 Pull the vehicle seat belt out and route the shoulder part of the vehicle seat belt through the shoulder belt guide (Fig. G).
- 8 Route the lap part of the vehicle seat belt under both armrests and over both base belt guides (Fig. H).

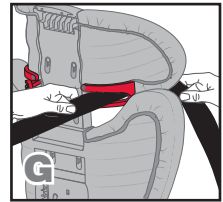

**NOTE:** The shoulder part of the vehicle seat belt should be routed under the armrest on the buckle side.



- 9 Verify the vehicle seat belt is not twisted and then fasten across the child (Fig. I).



- 10 Route the lap part of the vehicle seat belt through the SecureGuard clip (Fig. J).

\* The lap part of the vehicle seat belt should rest low on the child's upper thighs.

- 11 Remove slack from the vehicle seat belt.  
\* Proper positioning is achieved when the shoulder belt part lies across the center of the child's chest and is positioned at or above the child's shoulder.

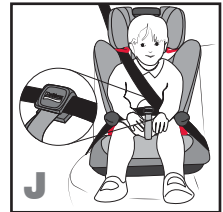

### Checklist

- ✓ ISOFLEX adjuster straps and vehicle seat belt are not twisted.
- ✓ Vehicle seat belt is securely fastened.
- ✓ Shoulder part of the vehicle seat belt is routed through the shoulder belt guide at or above the shoulder.
- ✓ Lap part of the vehicle belt is routed through the SecureGuard clip and rests low on child's upper thighs.
- ✓ Vehicle seat belt is properly positioned.

## Positioning the Booster Seat and Securing Your Child without Backrest and with ISOFLEX



### BEFORE YOU BEGIN:

- ✓ Check that your vehicle has lower anchors.
- ✓ If the vehicle seat back is adjustable, ensure it is in the upright position before placing the booster seat on the vehicle seat.
- ✓ Ensure the booster seat is positioned in a location that has a vehicle head restraint.

**NOTE:** Before using the booster seat without backrest, you may need to complete the backrest removal instructions on page 15.

- 1 Remove lower connectors from the storage slots in the base (Fig. A).
- 2 Push the ISOFLEX release button on one side of the booster seat and pull lower connector to fully extend the ISOFLEX adjuster strap. Then repeat on the opposite side to ensure that all slack has been released from the ISOFLEX system (Fig. B).
- 3 Place the booster seat on the vehicle seat.
  - \* Ensure the booster seat is positioned correctly on the vehicle seat (Fig. C).

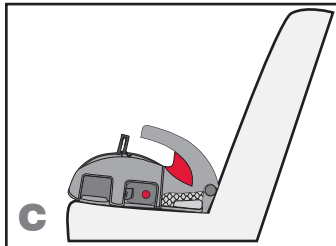
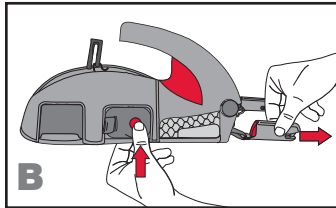
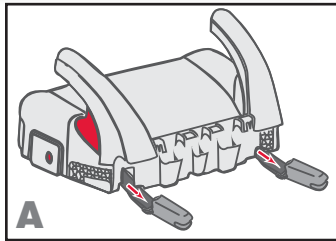

- 4 Verify the ISOFLEX adjuster straps are not twisted and push the lower connectors onto their adjacent lower anchors (Fig. D). A click confirms attachment.
  - \* Using the lower anchor farthest from you first will allow for easiest positioning.
  - \* You may need to turn the back of the booster seat towards you for easier access to the lower anchors.

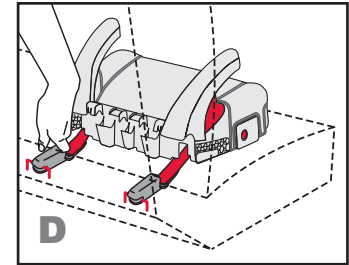

**NOTE:** If a click is not heard when connecting the lower connectors, the ISOFLEX adjuster strap may be twisted or there may be debris in the lower connector. Correct either situation before continuing with the positioning process.

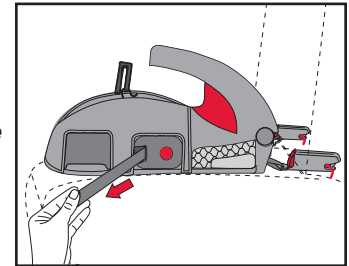

- 5 Guide the seat into place while pulling the ISOFLEX adjuster strap on either side of the booster to remove slack (Fig. E).
  - \* Only tighten until the slack is removed from the ISOFLEX adjuster strap.
  - \* Verify the booster seat is compatible with your vehicle (see page 10).

6 Sit your child in the booster seat.

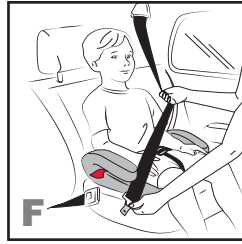

7 Pull the vehicle seat belt out, then route the lap part of the vehicle seat belt under both armrests and over both base belt guides (Fig. F).

**NOTE:** The shoulder part of the vehicle seat belt should be routed under the armrest on the buckle side.

8 Verify the vehicle seat belt is not twisted and then fasten across the child (Fig. G).

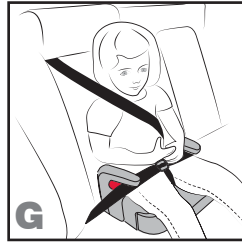

9 Route the lap part of the vehicle seat belt through the SecureGuard clip (Fig. H).

\* The lap part of the vehicle seat belt should rest low on the child's upper thighs.

10 Remove slack from the vehicle seat belt.

\* Proper positioning is achieved when the shoulder belt lies across the center of the child's chest and is positioned at or above the child's shoulder.

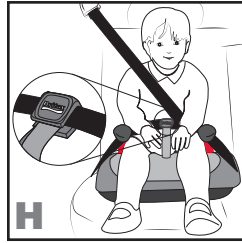

### Checklist

- ✓ ISOFLEX adjuster straps and vehicle seat belt are not twisted.
- ✓ Vehicle seat belt is securely fastened.
- ✓ Lap part of the vehicle belt is routed through the SecureGuard clip and rests low on child's upper thighs.
- ✓ Vehicle seat belt is properly positioned.

### Positioning the Booster Seat and Securing Your Child with Backrest



#### BEFORE YOU BEGIN:

- ✓ If the vehicle seat back is adjustable, ensure it is in the upright position before placing the booster seat on the vehicle seat.
- ✓ Adjust the head restraint appropriately to fit child (see page 17).

**NOTE:** Before using the booster seat for the first time, you will need to complete the assembly instructions on page 14.

1 Place the booster seat on the vehicle seat.

2 Push the backrest until it rests against the vehicle seat back (Fig. A). If the vehicle seat back is adjustable, move it to the upright position.

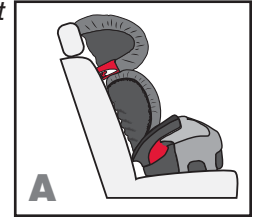

**NOTE:** Verify the booster seat is compatible with your vehicle (see page 10).

3 Sit your child in the booster seat and check the head restraint for proper height adjustment (Fig. B).

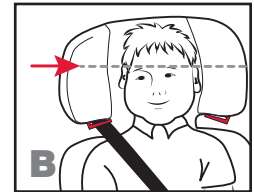

4 Pull the vehicle seat belt out and route the shoulder part of the vehicle seat belt through the shoulder belt guide (Fig. C).

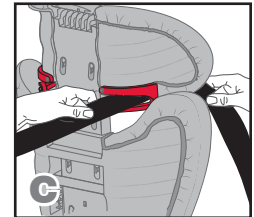



- Route the lap part of the vehicle seat belt under both armrests and over both base belt guides (Fig. D).

**NOTE:** *The shoulder part of the vehicle seat belt should be routed under the armrest on the buckle side.*



- Verify the vehicle seat belt is not twisted and then fasten across the child (Fig. E).

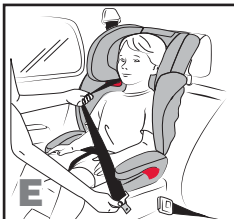

- Route the lap part of the vehicle seat belt through the SecureGuard clip (Fig. F).

\* *The lap part of the vehicle seat belt should rest low on the child's upper thighs.*

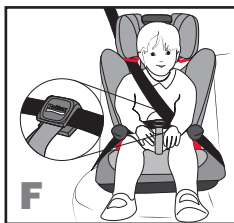

- Remove slack from the vehicle seat belt.

\* *Proper positioning is achieved when the shoulder belt lies across the center of the child's chest and is positioned at or above the child's shoulder.*



### Checklist

- ✓ *Vehicle seat belt is not twisted.*
- ✓ *Vehicle seat belt is securely fastened.*
- ✓ *Shoulder part of the vehicle seat belt is routed through the shoulder belt guide at or above the shoulder.*
- ✓ *Lap part of the vehicle belt is routed through the SecureGuard clip and rests low on child's upper thighs.*
- ✓ *Vehicle seat belt is properly positioned.*

## Positioning the Booster Seat and Securing Your Child without Backrest



### BEFORE YOU BEGIN:

- ✓ *If the vehicle seat back is adjustable, ensure it is in the upright position before placing the booster seat on the vehicle seat.*
- ✓ *Ensure the booster seat is positioned in a location that has a vehicle head restraint.*

**NOTE:** *Before using the booster seat without the backrest, you may need to complete the removal instructions on page 15.*

- Place the booster seat on the vehicle seat and push it back against the vehicle seat back (Fig. A).

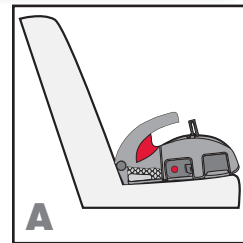

- Sit your child in the booster seat.

- Pull the vehicle seat belt out, then route the lap part of the vehicle seat belt under both armrests and over both base belt guides (Fig. B).

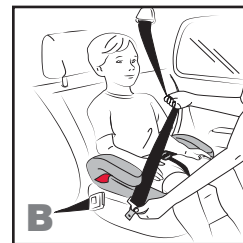

**NOTE:** *The shoulder part of the vehicle seat belt should be routed under the armrest on the buckle side.*

6 Verify the vehicle seat belt is not twisted and then fasten across the child (Fig. C).

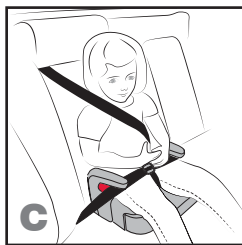

7 Route the lap part of the vehicle seat belt through the SecureGuard clip (Fig. D).

\* *The lap part of the vehicle seat belt should rest low on the child's upper thighs.*

8 Remove slack from the vehicle seat belt.

\* *Proper positioning is achieved when the shoulder belt lies across the center of the child's chest and is positioned at or above the child's shoulder.*

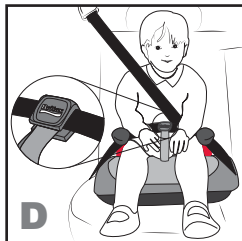

**Checklist**

- ✓ Vehicle seat belt is not twisted.
- ✓ Vehicle seat belt is securely fastened.
- ✓ Lap part of the vehicle belt is routed through the SecureGuard clip and rests low on child's upper thighs.
- ✓ Vehicle seat belt is properly positioned.

**Cover Removal**

**Removing the Booster Backrest Cover**

- 1 Detach plastic clips (2 total) from the backrest (Fig. A).
- 2 Detach the elastic loops (4 total) from the backrest (Fig. A).
- 3 Remove the backrest cover.

**NOTE:** *Be careful not to damage the EPS foam.*

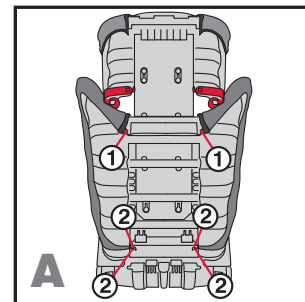

**Removing the Booster Head Restraint Cover**

- 1 Detach the plastic retainer clips (2 total) from the headrest (Fig. B).
- 2 Detach elastic loops (6 total) from the headrest (Fig. B).

**NOTE:** *2 elastic loops attach to the front of the backrest.*

- 3 Remove the head restraint cover.

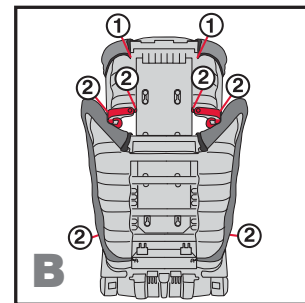

**Removing the Booster Base Cover**

- 1 Detach the elastic loops (2 total), and plastic retainer clips (4 total) from the booster seat base (Fig. C).
- 2 Slide the plastic retainer flap (1 total) from the front of the booster seat base (Fig. C).
- 3 Remove the booster base cover.

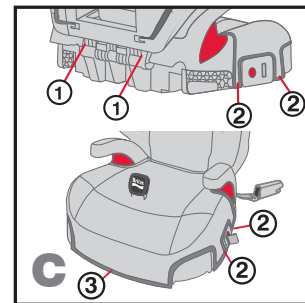

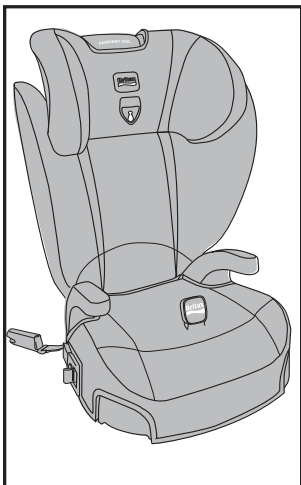

### **Cleaning the Cover**

- **HAND WASH**, using cold water and mild soap.
- **LINE DRY**, to prevent cover from shrinking.
- **DO NOT** bleach, machine wash, or machine dry.

### **Replacing the Cover**

To replace the cover, reverse the steps of each removal section on page 33.

### **Cleaning the Shell**

- **SPONGE CLEAN**, using warm water and mild soap.
- **TOWEL DRY**
- **DO NOT** use solvents, abrasive cleaners, or disassemble the booster seat in any way, except as instructed.

This booster seat was manufactured by Britax Child Safety, Inc. ("BRITAX"). BRITAX warrants this product to the original retail purchaser as follows:

#### **LIMITED WARRANTY**

This booster seat is warranted against defective materials or workmanship for one year from the date of original purchase. Proof of purchase is required. The exclusive remedy for this warranty is that BRITAX will, at its option, provide repair or replacement components for this product. BRITAX reserves the right to discontinue or change fabrics, parts, models or products, or to make substitutions.

To make a claim under this warranty, contact BRITAX Consumer Services at 1-888-427-4829 or 1-704-409-1700, or write to us using the address on the back cover of this booklet. Proof of purchase is required.

**PLEASE COMPLETE AND MAIL THE OWNER REGISTRATION CARD WITHIN (30) DAYS OF PURCHASE OR VISIT [WWW.BRITAXUSA.COM/REGISTRATION](http://WWW.BRITAXUSA.COM/REGISTRATION).**

#### **WARRANTY LIMITATIONS**

This warranty does not include damages that arise from negligence, misuse or use not in accordance with the product instruction.

The use of non-BRITAX covers, inserts, toys, accessories, or tightening devices is not approved by BRITAX. Their use could cause this child seat to fail Federal Safety Standards or not perform as intended in a crash. Their use may void the BRITAX warranty.

#### **LIMITATION OF DAMAGES**

The warranty and remedies as set forth above are exclusive and in lieu of all others, oral or written, express or implied. In no event will BRITAX, or the retailer selling this product, be liable for any damages, including incidental or consequential damages, or loss of use arising out of the use or inability to use this product.

#### **LIMITATIONS OF WARRANTIES AND OTHER WARRANTY TERMS AND STATE LAWS**

Any implied warranties, including implied warranties of merchantability and fitness for a particular purpose, shall be limited to the duration and terms of the express written warranty. Some states do not allow limitations on how long an implied warranty lasts or the exclusion or limitation of incidental or consequential damages, so the above limitations may not apply. This warranty gives you specific legal rights, and you may have other rights, which vary from state to state. Neither BRITAX, nor the retailer selling this product, authorizes any person to create for it any other warranty, obligation, or liability in connection with this product.

|  |           |
|--|-----------|
| <b>Información de seguridad.....</b>   | <b>38</b> |
| Advertencias .....   | 38        |
| Notas importantes .....  | 39        |
| Información de seguridad.....  | 40        |
| Certificación .....  | 41        |
| Registro.....  | 41        |
| Tamaño del niño: Limitaciones de altura y de peso.....   | 42        |
| <b>Compatibilidad con el vehículo .....</b>  | <b>44</b> |
| Posición de la hebilla del vehículo .....  | 45        |
| Cinturones de seguridad de vehículo.....   | 46        |
| Reposacabezas del vehículo .....   | 46        |
| Cinturones de seguridad de vehículo incompatibles.....   | 47        |
| <b>Características del asiento regulable.....</b>  | <b>48</b> |
| <b>Uso del asiento regulable .....</b>   | <b>50</b> |
| Instalación del respaldo.....  | 50        |
| Extracción del respaldo .....  | 51        |
| Ajuste del respaldo .....  | 52        |
| Ajuste de la altura del reposacabezas.....   | 53        |
| Uso del sistema flexible de conexión ISOFLEX para los LATCH inferiores .....   | 54        |
| Uso de los conectores inferiores .....   | 55        |
| SecureGuard.....   | 56        |
| Uso de los soportes extraíbles para vasos .....  | 58        |
| <b>Colocación del asiento regulable y sujeción del niño</b>  |           |
| Colocación del asiento regulable y sujeción del niño en asientos con respaldo y sistema ISOFLEX.....                                     | 59        |
| Colocación del asiento regulable y sujeción del niño en asientos con sistema ISOFLEX pero sin respaldo .....                             | 59        |
| Colocación del asiento regulable y sujeción del niño en asientos con respaldo.....   | 62        |
| Colocación del asiento regulable y sujeción del niño en asientos con cinturones de banda horizontal y transversal pero sin respaldo..... | 67        |
| <b>Cuidado y mantenimiento .....</b>   | <b>69</b> |
| Extracción de la cubierta .....  | 69        |
| Limpieza de la cubierta.....   | 70        |
| Sustitución de la cubierta .....   | 70        |
| Limpieza del exterior del asiento.....   | 70        |
| <b>Garantía .....</b>  | <b>71</b> |



# ¡ADVERTENCIA!

Pueden producirse DAÑOS GRAVES o incluso el FALLECIMIENTO del niño.

- Únicamente se debe utilizar con niños que pesan entre 18,1 y 54,4 kg (40 y 120 lb) y miden entre 96,5 y 160 cm (38 y 63 pulgadas).
- Cuando se esté utilizando este asiento regulable para sujetar al niño, solo debe usarse el sistema de cinturón de seguridad de banda horizontal y transversal del vehículo.
- Siga todas las instrucciones de este dispositivo de retención infantil, así como las instrucciones que se encuentran bajo la base del asiento.
- Registre este dispositivo de retención infantil con el fabricante.
- Este asiento regulable NO debe utilizarse con niños de peso inferior a 18,1 kg (40 lb).
- No seguir las instrucciones y advertencias para este asiento regulable podría aumentar el riesgo de lesiones graves e incluso el fallecimiento del niño en caso de accidente o parada repentina del vehículo.

### Notas importantes

- Basándose en estadísticas de accidentes, la Administración Nacional de Seguridad de Tráfico en Carreteras (NHTSA, National Highway Traffic Safety Administration) recomienda el asiento trasero como el lugar más seguro para niños de hasta 12 años.
- La Administración Nacional de Seguridad de Tráfico en Carreteras (NHTSA) y la Academia Americana de Pediatría recomiendan dejar a los niños en un asiento de seguridad infantil con arnés de cinco puntos hasta que alcancen el peso o la altura máximos permitidos.
- Sujete este asiento regulable utilizando el sistema de anclaje de retención para niños del vehículo o con uno de los cinturones de seguridad del automóvil, aun cuando no esté ocupado, ya que de no estar asegurado podría, en caso de accidente, lastimar a otros ocupantes del vehículo.
- Utilice este asiento regulable solo orientado hacia delante.
- **SOLO** debe utilizarse este asiento regulable sin respaldo si se usa en un asiento del vehículo que disponga de reposacabezas y donde se pueda colocar el cinturón de seguridad del vehículo debidamente.
- Este asiento regulable no debe utilizarse en casas ni embarcaciones, ni darle cualquier otro uso para el que no esté certificado.
- A fin de garantizar la seguridad del niño, lea detenidamente la sección Compatibilidad con el vehículo incluida en esta guía del usuario. Si tiene dudas acerca de cómo instalar el asiento regulable, consulte el manual del vehículo.
- **NO** utilice ninguna pieza de este asiento regulable con respaldos o cojines de otros asientos.
- BRITAX no aprueba el uso de cubiertas, piezas, juguetes, accesorios o dispositivos de ajuste que no sean de BRITAX. El uso de estos podría hacer que el asiento regulable no rinda como debiera.
- Para evitar lesiones debido a deterioro, este asiento regulable debe dejar de utilizarse tras seis años de antigüedad o si ha estado implicado en un accidente grave.
- En cualquier colisión, la principal protección para los ocupantes es la propia estructura del vehículo; un asiento regulable no protegerá al niño si el vehículo sufre un impacto muy fuerte. Sin embargo, si está instalado correctamente, el asiento regulable aumentará considerablemente las posibilidades de supervivencia en la mayoría de los accidentes. Asegúrese de que todos los usuarios comprenden bien cómo usar este asiento regulable en un vehículo.

- Cubra el asiento regulable si deja el vehículo expuesto al sol, ya que las piezas pueden calentarse y quemar al niño.
- Guarde el asiento regulable en un lugar seguro cuando no lo esté utilizando. No coloque objetos pesados encima del asiento regulable.
- Soporte siempre la base y el respaldo mientras que levantar o transportar este asiento elevado.
- **NO** deje niños desatendidos en el vehículo, ni siquiera durante un corto periodo de tiempo.
- **NO** intente desmontar piezas del asiento regulable, a menos que lo haga según se indica en esta guía del usuario. Utilice los cinturones de seguridad del vehículo únicamente como se indica.
- **NO** deje objetos sueltos, como libros, maletas, etc., en la parte posterior del vehículo, ya que en caso de frenado brusco, los objetos sueltos podrán desplazarse y causar lesiones graves.
- **NO** deje asientos plegables sin asegurar adecuadamente, ya que en caso de frenado brusco, un respaldo suelto podría hacer que el asiento regulable no rinda como debiera.
- **NO** deje que los niños jueguen con el asiento regulable.
- **NO** utilice ningún elemento para elevar el asiento regulable, ya que en caso de accidente, esto podría hacer que el asiento regulable no rinda como debiera.

### Certificación

El sistema de retención infantil cumple con todas las normas federales de seguridad automotriz (FMVSS 213). **Este sistema de retención no está certificado para su uso en aviones, ya que los asientos de estos no vienen equipados con cinturones de seguridad transversales.**

### Registro

Es posible que algunos dispositivos de retención para niños pudieran tener que retirarse del mercado por cuestiones de seguridad. Es importante registrar este asiento para que podamos ponernos en contacto con usted en caso de que fuera necesario. Envíenos su nombre, dirección postal y de correo electrónico (si dispone de una), el número de modelo del dispositivo de retención y la fecha de fabricación a la dirección siguiente: Britax Child Safety, Inc., P.O. Box 91167 Allentown, Pennsylvania 18109-9925 (EE. UU.). También puede optar por llamarnos al teléfono 1 888 427 4829 o registrarse en línea en [www.BRITAXUSA.com/registration](http://www.BRITAXUSA.com/registration). Para obtener información sobre la retirada de asientos del mercado, llame a la línea gratuita de seguridad automotriz de EE. UU. al 1 888 327 4236 (teléfono para sordomudos: 1 800 424 9153) o visite <http://www.NHTSA.gov>.

Para su propia comodidad, le recomendamos anotar toda la información relativa a su asiento regulable a continuación. En la etiqueta con la fecha de fabricación y el número de serie podrá encontrar toda la información necesaria, consulte la página 49.

Marca y número de modelo: \_\_\_\_\_

Número de serie: \_\_\_\_\_

Número de lote: \_\_\_\_\_

Fecha de fabricación: \_\_\_\_\_

**Tamaño del niño: Limitaciones de altura y de peso**

**Si se utiliza con respaldo**

Usar la orientación delantera únicamente con niños que:

- pesan entre 18,1 y 54,4 kg (entre 40 y 120 lb)

y

- tienen una altura comprendida entre 96,5 y 160 cm (38 y 63 pulg.)

y

- cuando la parte superior del reposacabezas queda por encima de las orejas del niño (Fig. A)

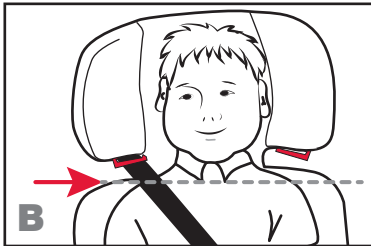
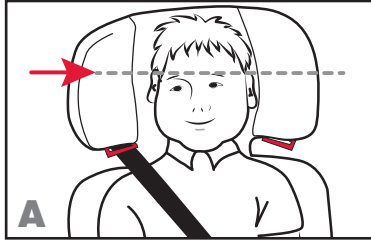

y

- si la banda transversal pasa por la guía de la banda transversal, y el cinturón cruza el centro del pecho del niño y queda a la altura de los hombros o por encima de estos (Fig. B)

y

- si el cinturón de banda horizontal pasa por el SecureGuard y debajo de los apoyabrazos, cruzando la parte superior de los muslos del niño (Fig. C).

**Si no se utiliza respaldo**

Usar la orientación delantera únicamente con niños que:

- pesan entre 18,1 y 54,4 kg (entre 40 y 120 lb)

y

- tienen una altura comprendida entre 96,5 y 160 cm (38 y 63 pulg.)

y

- si el borde superior de las orejas del niño queda por debajo del filo superior del reposacabezas (Fig. D)

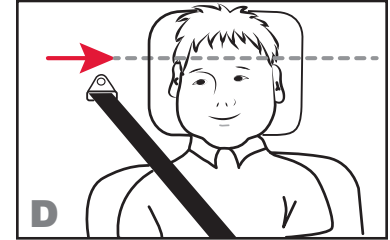

y

- si la banda transversal cruza el centro del pecho del niño y queda a la altura de los hombros o por encima de estos (Fig. E)

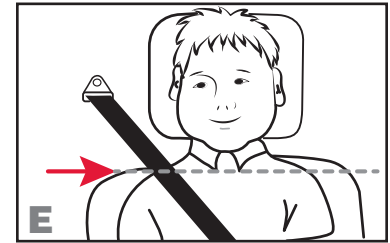

y

- si el cinturón de banda horizontal pasa por el SecureGuard y debajo de los apoyabrazos, cruzando la parte superior de los muslos del niño (Fig. F).

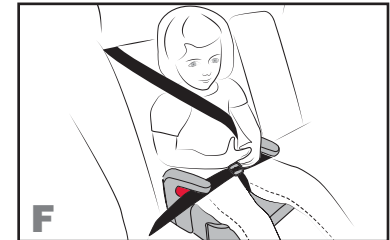

**⚠️ ¡ADVERTENCIA!** Basándose en estadísticas de accidentes, la Administración Nacional de Seguridad de Tráfico en Carreteras (NHTSA, National Highway Traffic Safety Administration) recomienda el asiento trasero como el lugar más seguro para niños de hasta 12 años.

NO coloque el asiento regulable en el asiento delantero de un vehículo que tenga airbag, si este no está desactivado, ya que esto podría causar **DAÑOS GRAVES** o incluso el **FALLECIMIENTO** del niño. Consulte el manual del vehículo para ver las instrucciones de colocación del asiento regulable.

Este asiento regulable solo debe utilizarse en asientos del vehículo que estén orientados hacia delante. NO se pueden usar asientos orientados hacia atrás o hacia los laterales. Si tiene alguna duda sobre la colocación del asiento regulable, consulte el manual del vehículo.

Algunos vehículos no tienen asientos compatibles con este asiento regulable ni ningún otro asiento de seguridad para niños. Consulte el siguiente diagrama.

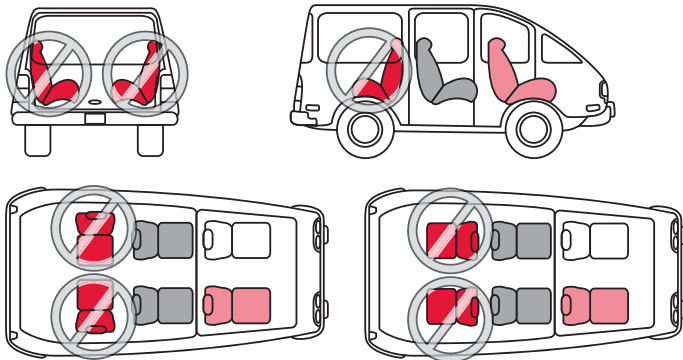

**Posición de la hebilla del vehículo**

**⚠️ ¡ADVERTENCIA!** La posición de la hebilla del cinturón del vehículo puede perjudicar la estabilidad del asiento regulable.

Si la hebilla se encuentra cerca de la posición incorrecta ( **✗** ) una vez tensado el cinturón de seguridad del vehículo, intente ajustar el asiento regulable en otro asiento del vehículo O consulte el manual del vehículo para ver si puede bajar la posición de la hebilla del vehículo girando la base de la hebilla.

Si no consigue colocar la hebilla en la posición correcta ( **✓** ), **DEBERÁ** usar otro asiento del vehículo u otro asiento de seguridad para niños.

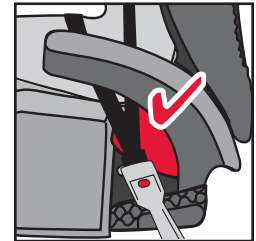
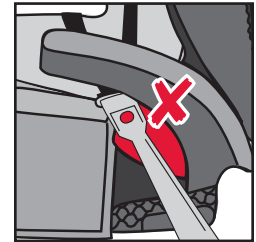



### **Cinturones de seguridad del vehículos**

**IMPORTANTE:** Los asientos del vehículo y los cinturones de seguridad de este difieren según el automóvil. Consulte el manual del vehículo para obtener información específica sobre los cinturones de seguridad del vehículo y cómo usarlos con asientos para niños. Este asiento regulable puede instalarse de manera segura en la mayoría de los vehículos, haciendo uso de los cinturones de seguridad de los que ya dispone el vehículo. No obstante, algunos vehículos no tienen asientos compatibles con este asiento regulable ni ningún otro sistema de retención infantil. En caso de duda, póngase en contacto con el fabricante del vehículo para obtener ayuda.

Es importante utilizar este asiento regulable con cinturones de seguridad compatibles, a fin de que el niño esté bien protegido en caso de accidente. Este asiento regulable solo puede utilizarse con cinturones de seguridad de tres puntos (con banda horizontal y transversal). En el manual de su vehículo se incluye información sobre el tipo de cinturones con el que viene equipado este. Si el cinturón de seguridad de su vehículo aparece en la página 47 en la lista de cinturones incompatibles, debe seleccionar otro asiento en el vehículo.

### **Reposacabezas del vehículo**

Es posible que para colocar debidamente el asiento regulable, sea necesario ajustar o quitar el reposacabezas del vehículo de manera que el respaldo quede plano contra el del asiento del vehículo. Si no resulta posible ajustar o quitar el reposacabezas del vehículo, será necesario utilizar otro asiento del vehículo o un asiento regulable de otro tipo.

### **NOTA: Compatibilidad con cinturones de seguridad hinchables**

Es posible que este asiento regulable no sea compatible con los cinturones de banda horizontal y transversal hinchables de todos los modelos y marcas de vehículos. En las preguntas más frecuentes que aparecen en la sección de ayuda del sitio web de BRITAX, podrá encontrar instrucciones adicionales.

### **Cinturones de seguridad de vehículo incompatibles**

**⚠️ ¡ADVERTENCIA!** Los siguientes tipos de cinturones de seguridad de vehículos NO son compatibles con este asiento regulable:



1 Cinturones de seguridad para vehículos, con puntos de anclaje superiores o inferiores en la puerta del vehículo.



2 Cinturones de seguridad automáticos motorizados.



3 Cinturones solo con banda horizontal.

## Características del asiento regulable

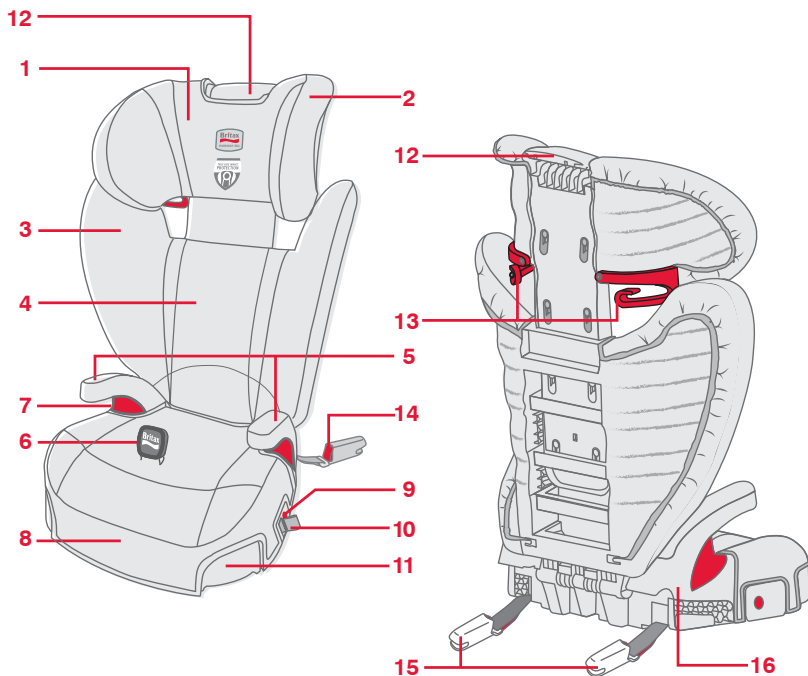

- 1 Reposacabezas
- 2 Cubierta del reposacabezas
- 3 Cubierta del respaldo
- 4 Respaldo
- 5 Apoyabrazos
- 6 Enganche SecureGuard
- 7 Guía del cinturón de la base
- 8 Cubierta de la base
- 9 Botón de desbloqueo del sistema ISOFLEX
- 10 Correa de ajuste del sistema ISOFLEX
- 11 Soportes para vasos y aperitivos
- 12 Regulador de altura del reposacabezas
- 13 Guías del cinturón de banda transversal
- 14 Botón de desbloqueo del inferior
- 15 Conectores inferiores
- 16 Base

\* Es posible que el aspecto del producto real difiera de las imágenes que aparecen en esta guía del usuario.

## Características del asiento regulable

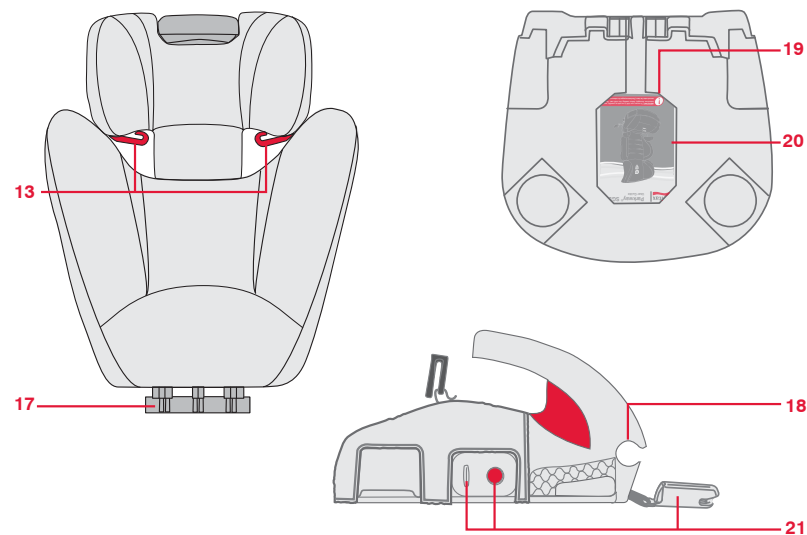

- 17 Cilindro de la bisagra del respaldo
- 18 Ranura para la bisagra de la base
- 19 Compartimento para la guía del usuario
- 20 Etiqueta con la fecha de fabricación y el número de serie (bajo la guía del usuario)
- 21 Sistema flexible de conexión ISOFLEX™ para los LATCH inferiores

\* Es posible que el aspecto del producto real difiera de las imágenes que aparecen en esta guía del usuario.

Antes de utilizar este asiento regulable por primera vez, debe llevar a cabo los pasos indicados a continuación para su montaje.

### Instalación del respaldo

**IMPORTANTE:** Mantenga los dedos alejados de las piezas móviles a fin de evitar posibles lesiones.

- 1 Coloque la base sobre una superficie plana. Desde el lateral izquierdo del asiento regulable, alinee el cilindro de la bisagra del respaldo con la ranura para la bisagra de la base.
- 2 Deslice la bisagra del respaldo completamente en la ranura (Fig. A).

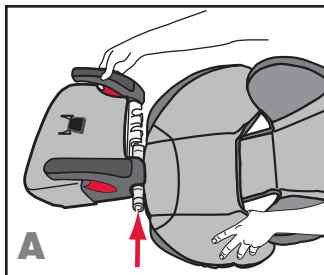

**IMPORTANTE:** NO intente girar o plegar el asiento hasta el cilindro del respaldo este completamente dentro en la ranura para la bisagra de la base, ya que podría dañar el asiento regulable.

- 3 Gire la base hacia arriba a la respaldo hasta que oiga un clic para confirmar se adjuntar (Fig. B).

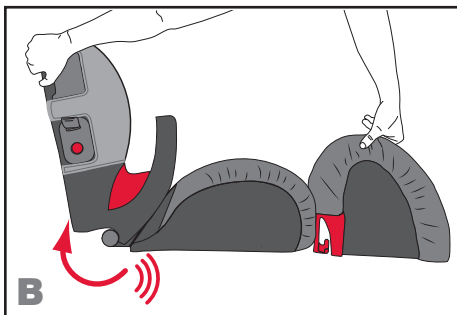

### Extracción del respaldo

- 1 Coloque el asiento regulable sobre una superficie plana.
- 2 Empuje el respaldo hacia abajo hasta que quede en posición horizontal (Fig. C).

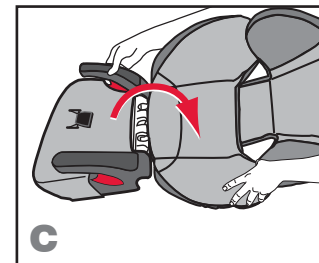

- 3 Saque el respaldo de la base, por el lateral izquierdo del niño (Fig. D).

**NOTA:** Guarde el respaldo en un lugar seguro.

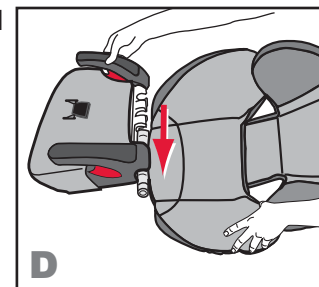

## Ajuste del respaldo

**⚠️ ¡ADVERTENCIA!** Reclinar el asiento del vehículo hacia atrás puede provocar que el cinturón de seguridad del vehículo quede mal colocado, lo que a su vez podría provocar daños graves e incluso la muerte, en caso de accidente. Consulte el manual del vehículo para obtener información sobre cómo ajustar el respaldo del asiento del vehículo para colocar asientos infantiles.

Empuje el respaldo hasta que quede apoyado contra el respaldo del asiento del vehículo (Fig. A). Si es posible regular la posición del respaldo del asiento en su vehículo, asegúrese de que esté en posición vertical.

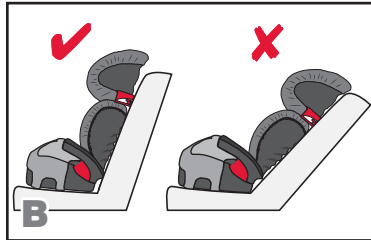
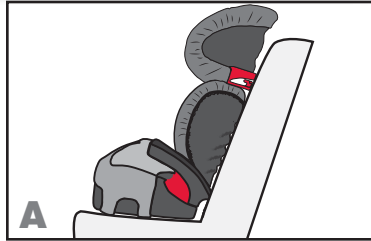

**¡IMPORTANTE:** No incline el respaldo más allá del ángulo permitido (Fig. B y C).

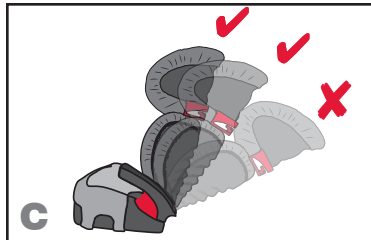

## Ajuste de la altura del reposacabezas

El reposacabezas puede ajustarse y bloquearse en distintas posiciones. Realice las comprobaciones oportunas una vez que el niño esté colocado en el asiento regulable. Compruebe que las guías del cinturón de banda transversal están a la altura de los hombros del niño o justo por encima, consulte la página 42.

1 Apriete y sujete el regulador de altura para ajustar el reposacabezas (Fig. D).

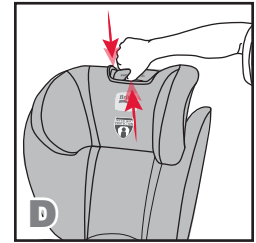

2 Deslice el reposacabezas hacia arriba o hacia abajo hasta la posición deseada (Fig. E).

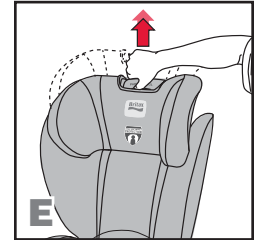

3 Suelte la palanca de ajuste. Repita este proceso hasta que la banda transversal descansa cómodamente sobre el centro del pecho del niño y quede a la altura de los hombros o por encima de estos cuando esté en la guía para banda transversal (Fig. F).



4 Compruebe que el reposacabezas queda inmóvil en su sitio.

## Uso del sistema flexible de conexión ISOFLEX para los LATCH inferiores

El sistema ISOFLEX ayuda a asegurar el asiento reclinable en el vehículo para así conseguir una estabilidad y seguridad añadidas en caso de accidente.

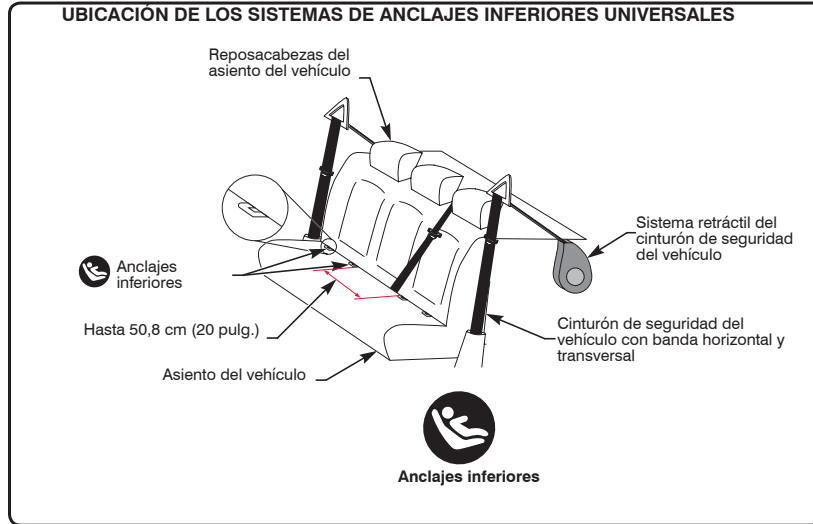

La imagen que aparece arriba muestra los lugares donde suelen encontrarse los anclajes inferiores en un vehículo. Consulte el manual del vehículo para ver si este viene equipado con anclajes inferiores.

El espacio estándar que suele quedar libre en los asientos del vehículo entre los anclajes inferiores es de 27,9 cm (11 pulgadas). Este asiento de seguridad para niños puede colocarse en asientos con hasta 50,8 cm (20 pulgadas) de separación entre los anclajes inferiores, si el fabricante del vehículo así lo permite.

## Uso de los conectores inferiores

### Ubicación de los conectores inferiores

Los conectores inferiores se encuentran situados en la parte trasera de la base del asiento regulable. Guarde los conectores en las ranuras cuando no estén utilizándose.

### Para extraer el conector inferior del compartimento o anclaje inferior del vehículo:

1 Mantenga pulsado el botón rojo de desbloqueo.

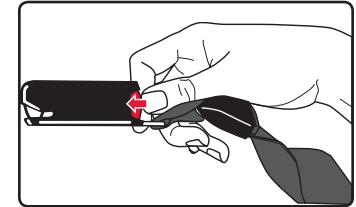

2 Tire del conector inferior para extraerlo del compartimento o anclaje inferior.

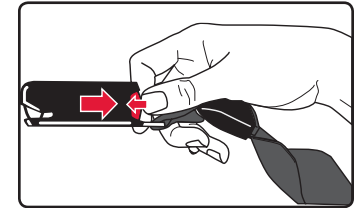

### Para acoplar el conector inferior al compartimento o anclaje inferior del vehículo:

Empuje el conector inferior con firmeza en la ranura o en el anclaje inferior del vehículo hasta oír un clic.

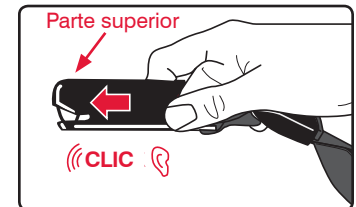

## SecureGuard

BRITAX recomienda utilizar SecureGuard para una óptima colocación del asiento de seguridad del vehículo. El enganche SecureGuard debe sujetar la banda horizontal del cinturón de seguridad del vehículo en su lugar. El enganche SecureGuard debe ajustarse de manera que la banda horizontal del asiento de seguridad del vehículo cruce la parte superior de los muslos del niño (Fig. A). Asegúrese de que el borde inferior del enganche SecureGuard queda a la altura de la parte superior de los muslos del niño. No obstante, el enganche en sí no debe oprimir las piernas del niño.

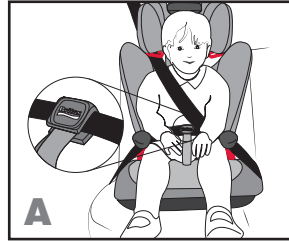

**IMPORTANTE:** La banda horizontal del asiento de seguridad del vehículo no debe descansar sobre el abdomen del niño.

## Ajuste del enganche SecureGuard

### Para quitar del enganche SecureGuard:

- 1 Quite la cubierta de la base.
- 2 Localice el SecureGuard ajustador y gire la correa de ajuste 90 grados (Fig. B).

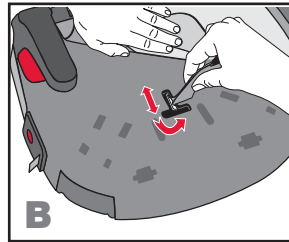

- 3 Deslice el ajustador a través de la ranura y halle el SecureGuard a través de la abertura y desde la base (Fig. C).

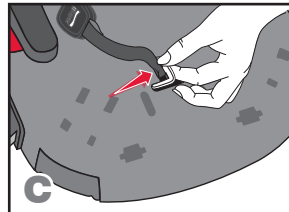

### Para acortarlo:

- 1 Empuje la correa a través del SecureGuard ajustador (Fig. D).
- 2 Jale el fin de la correa del SecureGuard ajuste para apretar.

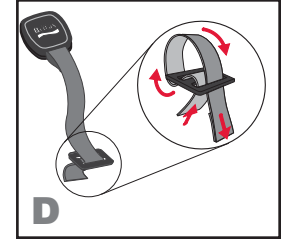

### Para alargarlo:

- 1 Empuje el fin de la correa del SecureGuard ajustador a través del SecureGuard ajustador (Fig. E).
- 2 Jale la correa para eliminar la soltura de el SecureGuard ajustador.

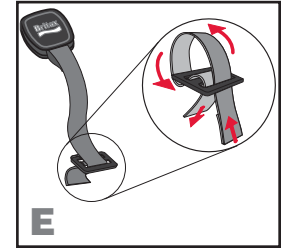

- 3 Mueve el enganche SecureGuard en el centro de la SecureGuard correa (Fig. F).

El borde inferior del enganche SecureGuard debe quedar alineado con la parte superior de los muslos del niño, una vez colocados en el asiento regulable.

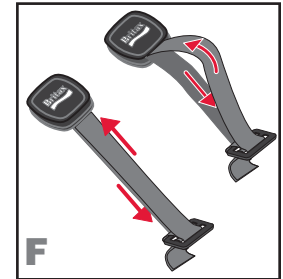

### Para volver a colocar el enganche SecureGuard:

Marcha atrás de las direcciones en page 56 para colocar el enganche SecureGuard de nuevo en la base del asiento.

**Uso de los soportes extraíbles para vasos**

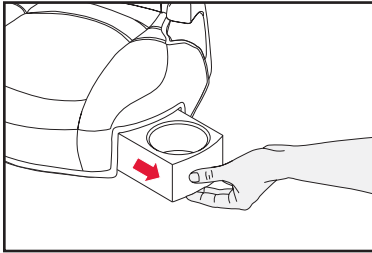

Extraiga el soporte para vasos de la base del asiento regulable para utilizarlo.

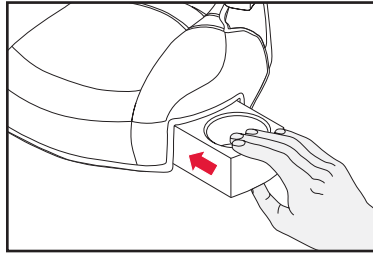

Inserte el soporte para vasos en la base del asiento regulable para guardarlo.

**IMPORTANTE:**

- **NO** utilizar con líquidos calientes.
- **NO** pise el soporte para vasos ni coloque peso excesivo encima.

**Colocación del asiento regulable y sujeción del niño en asientos con respaldo y sistema ISOFLEX**



**ANTES DE COMENZAR:**

- ✓ Compruebe que su vehículo dispone de anclajes inferiores.
- ✓ Si es posible regular la posición del respaldo del asiento en el vehículo, asegúrese de que esté en posición vertical antes de colocar el asiento regulable en el asiento del vehículo.
- ✓ Ajuste el reposacabezas en función del niño (consulte la página 59).

**NOTA:** Antes de utilizar el asiento regulable por primera vez, es importante que siga las instrucciones de montaje de la página 50.

- 1 Extraiga los conectores inferiores de los compartimentos situados en la base (Fig. A).
- 2 Pulse el botón de desbloqueo del sistema ISOFLEX en uno de los laterales del asiento regulable y tire del conector inferior hasta que la correa de ajuste del sistema ISOFLEX alcance su longitud máxima. A continuación, repita la misma operación en el otro lateral a fin de asegurar que el sistema ISOFLEX quede tenso (Fig. B).
- 3 Coloque el asiento regulable sobre el asiento del vehículo.
  - \* Asegúrese de que el asiento regulable esté colocado correctamente en el asiento del vehículo de manera que el reposacabezas del vehículo permita que el respaldo quede plano contra el del asiento del vehículo (Fig. C).

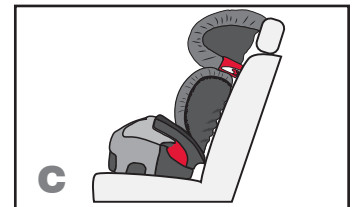
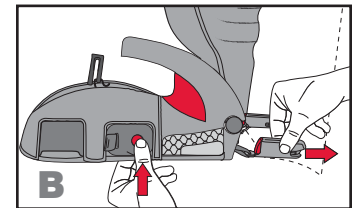
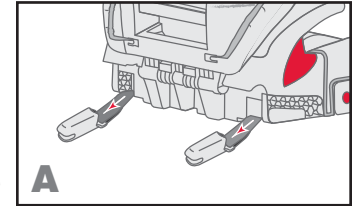

4 Compruebe que las correas de ajuste del sistema ISOFLEX no están torcidas y presione los conectores inferiores sobre los anclajes inferiores adyacentes (Fig. D). Oirá un clic cuando estén correctamente acoplados.

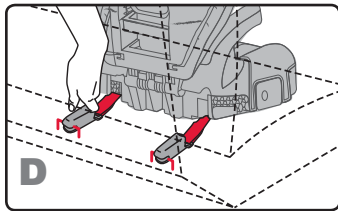

\* Si utiliza primero el anclaje inferior que le queda más lejos, le resultará más fácil colocarlo.

\* Si gira la parte trasera del asiento regulable hacia usted podrá acceder más fácilmente a los anclajes inferiores.

**NOTA:** Si no oye un clic al acoplar los conectores inferiores, es posible que la correa de ajuste del sistema ISOFLEX esté torcida o que haya suciedad acumulada en el conector inferior. Solucione el problema antes de continuar con el proceso de colocación.

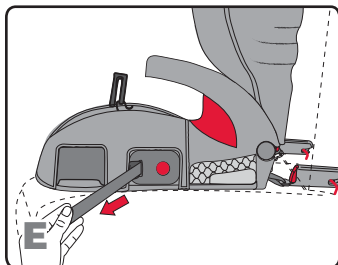

5 Coloque el asiento regulable en su lugar mientras tensa la correa de ajuste del sistema ISOFLEX a ambos lados del asiento regulable (Fig. E).

\* Solo debe tensar la correa de ajuste del sistema ISOFLEX hasta que no quede holgura, ya que si se tensa demasiado puede provocar que el respaldo del asiento regulable quede hacia delante (Fig. F).

\* Compruebe que el asiento regulable es compatible con su vehículo (consulte la página 46).

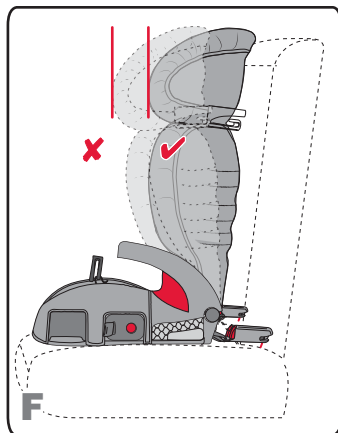

6 Siente al niño en el asiento regulable y compruebe que el reposacabezas está a la altura adecuada.

7 Tire del cinturón de seguridad del vehículo hacia fuera y pase la banda transversal por la guía de la banda transversal (Fig. G).

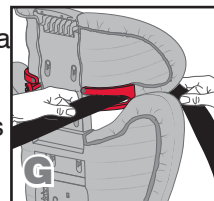

8 Pase la banda horizontal del asiento de seguridad del vehículo por debajo de ambos apoyabrazos y por encima de las dos guías del cinturón de la base (Fig. H).

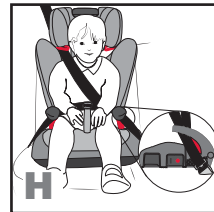

**NOTA:** La banda transversal del asiento de seguridad del vehículo deben colocarse bajo el reposabrazos en el lado de la hebilla.

9 Compruebe que el cinturón de seguridad del vehículo no está torcido y, a continuación, abróchelo pasándolo por encima del niño (Fig. I).



10 Pase la banda horizontal del cinturón de seguridad del vehículo por el enganche SecureGuard (Fig. J).

\* La banda horizontal del cinturón de seguridad del vehículo debe reposar en la parte superior de los muslos del niño.

11 Pase el cinturón de seguridad del vehículo por el enganche SecureGuarda y ténselo.

\* Estará bien colocado cuando la banda transversal cruce el centro del pecho del niño y quede a la altura de los hombros o por encima de estos.

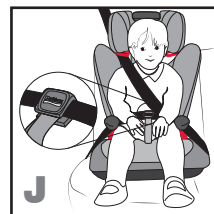

### Lista de verificación

- ✓ Las correas de ajuste del sistema ISOFLEX y el cinturón de seguridad del vehículo no están torcidos.
- ✓ El cinturón de seguridad del vehículo está debidamente abrochado.
- ✓ La banda transversal del cinturón de seguridad del vehículo pasa por la guía para la banda transversal, a la altura de los hombros, o por encima de estos.
- ✓ La banda horizontal del cinturón de seguridad del vehículo pasa por el SecureGuard, y cruza la parte superior de los muslos del niño.
- ✓ El cinturón de seguridad del vehículo está debidamente colocado.



**Colocación del asiento regulable y sujeción del niño en asientos con sistema ISOFLEX pero sin respaldo****ANTES DE COMENZAR:**

- ✓ Compruebe que su vehículo dispone de anclajes inferiores.
- ✓ Si es posible regular la posición del respaldo del asiento en el vehículo, asegúrese de que esté en posición vertical antes de colocar el asiento regulable en el asiento del vehículo.
- ✓ Asegúrese de que el asiento regulable está colocado en un lugar del vehículo con reposacabezas.

**NOTA:** Antes de utilizar el asiento regulable sin respaldo, debe seguir las instrucciones sobre cómo quitar el respaldo, indicadas en la página 51.

**1** Extraiga los conectores inferiores de los compartimentos situados en la base (Fig. A).

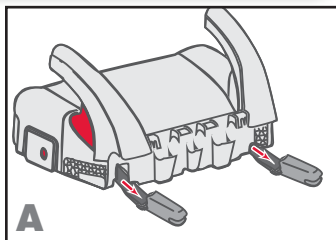

**2** Pulse el botón de desbloqueo del sistema ISOFLEX en uno de los laterales del asiento regulable y tire del conector inferior hasta que la correa de ajuste del sistema ISOFLEX alcance su longitud máxima. A continuación, repita la misma operación en el otro lateral a fin de asegurar que el sistema ISOFLEX quede tenso (Fig. B).

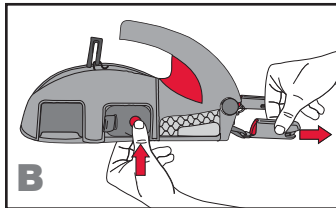

**3** Coloque el asiento regulable sobre el asiento del vehículo.

- \* Asegúrese de que el asiento regulable esté colocado correctamente en el asiento del vehículo (Fig. C).

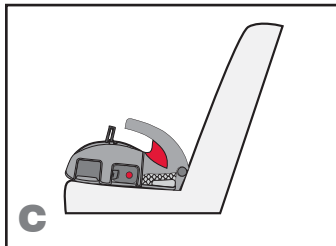

**4** Compruebe que las correas de ajuste del sistema ISOFLEX no están torcidas y presione los conectores inferiores sobre los anclajes inferiores adyacentes (Fig. D). Oirá un clic cuando estén correctamente acoplados.

- \* Si utiliza primero el anclaje inferior que le queda más lejos, le resultará más fácil colocarlo.
- \* Si gira la parte trasera del asiento regulable hacia usted podrá acceder más fácilmente a los anclajes inferiores.

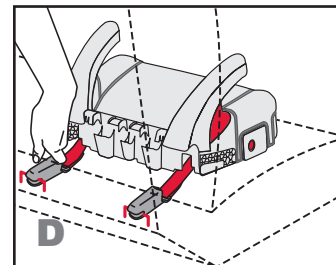

**NOTA:** Si no oye un clic al acoplar los conectores inferiores, es posible que la correa de ajuste del sistema ISOFLEX esté torcida o que haya suciedad acumulada en el conector inferior. Solucione el problema antes de continuar con el proceso de colocación.

**5** Coloque el asiento en su lugar mientras tensa la correa de ajuste del sistema ISOFLEX a ambos lados del asiento regulable (Fig. E).

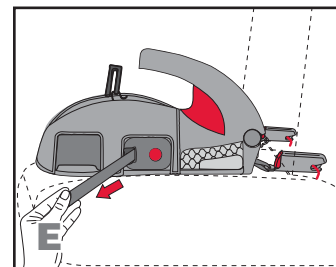

**NOTA:** Solo debe tensar la correa de ajuste del sistema ISOFLEX hasta que no quede holgura. Compruebe que el asiento regulable es compatible con su vehículo (consulte la página 46).

**6** Siente al niño en el asiento regulable.

- 7 Tire del cinturón de seguridad del vehículo hacia fuera y pase la banda horizontal del asiento de seguridad del vehículo por debajo de ambos apoyabrazos y por encima de las dos guías del cinturón de la base (Fig. F).

**NOTA:** La banda transversal del asiento de seguridad del vehículo deben colocarse bajo el reposabrazos en el lado de la hebilla.

- 8 Compruebe que el cinturón de seguridad del vehículo no está torcido y, a continuación, abróchelo pasándolo por encima del niño (Fig. G).

- 9 Pase la banda horizontal del cinturón de seguridad del vehículo por el enganche SecureGuard (Fig. H).

\* La banda horizontal del cinturón de seguridad del vehículo debe reposar en la parte superior de los muslos del niño.

- 10 Tire del cinturón de seguridad del vehículo para tensarlo.

\* Estará bien colocado cuando la banda transversal cruce el centro del pecho del niño y quede a la altura de los hombros o por encima de estos.

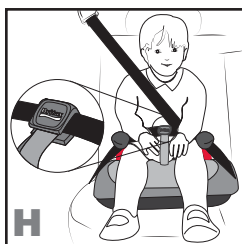
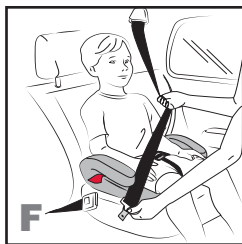

### ✓ Lista de verificación

- ✓ Las correas de ajuste del sistema ISOFLEX y el cinturón de seguridad del vehículo no están torcidos.
- ✓ El cinturón de seguridad del vehículo está debidamente abrochado.
- ✓ La banda transversal del cinturón de seguridad del vehículo pasa por el broche de regulación de la banda transversal y este se ajusta cómodamente contra el hombro del niño.
- ✓ La banda horizontal del cinturón de seguridad del vehículo pasa por el SecureGuard, y cruza la parte superior de los muslos del niño.
- ✓ El cinturón de seguridad del vehículo está debidamente colocado.

## Colocación del asiento regulable y sujeción del niño en asientos con respaldo



### ANTES DE COMENZAR:

- ✓ Si es posible regular la posición del respaldo del asiento en el vehículo, asegúrese de que esté en posición vertical antes de colocar el asiento regulable en el asiento del vehículo.
- ✓ Ajuste el reposacabezas en función del niño (consulte la página 53).

**NOTA:** Antes de utilizar el asiento regulable por primera vez, es importante que siga las instrucciones de montaje de la página 50.

- 1 Coloque el asiento regulable sobre el asiento del vehículo.
- 2 Empuje el respaldo hasta que quede apoyado contra el respaldo del asiento del vehículo (Fig. A). Si es posible regular la posición del respaldo del asiento en su vehículo, asegúrese de que esté en posición vertical.

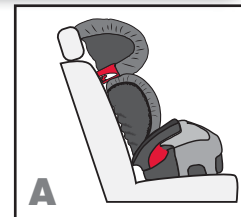

**NOTA:** Compruebe que el asiento regulable es compatible con su vehículo (consulte la página 46).

- 3 Siente al niño en el asiento regulable y compruebe que el reposacabezas está a la altura adecuada (Fig. B).
- 4 Tire del cinturón de seguridad del vehículo hacia fuera y pase la banda transversal por la guía de la banda transversal (Fig. C).

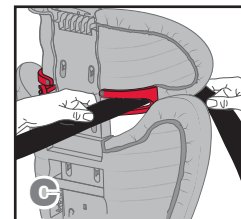
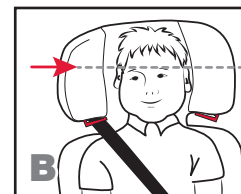

- 5 Pase la banda horizontal del asiento de seguridad del vehículo por debajo de ambos apoyabrazos y por encima de las dos guías del cinturón de la base (Fig. D).



**NOTA:** La banda transversal del asiento de seguridad del vehículo deben colocarse bajo el reposabrazos en el lado de la hebilla.

- 6 Compruebe que el cinturón de seguridad del vehículo no está torcido y, a continuación, abróchelo pasándolo por encima del niño (Fig. E).

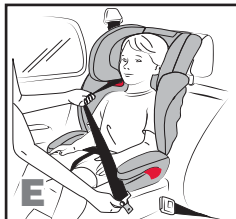

- 7 Pase la banda horizontal del cinturón de seguridad del vehículo por el enganche SecureGuard (Fig. F).

\* La banda horizontal del cinturón de seguridad del vehículo debe reposar en la parte superior de los muslos del niño.

- 8 Tense el cinturón de seguridad del vehículo.

\* Estará bien colocado cuando la banda transversal cruce el centro del pecho del niño y quede a la altura de los hombros o por encima de estos.

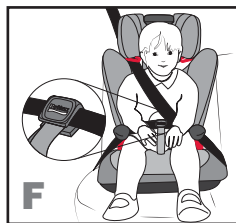

### Lista de verificación

- ✓ El cinturón de seguridad del vehículo no está torcido.
- ✓ El cinturón de seguridad del vehículo está debidamente abrochado.
- ✓ La banda transversal del cinturón de seguridad del vehículo pasa por la guía para la banda transversal, a la altura de los hombros, o por encima de estos.
- ✓ La banda horizontal del cinturón de seguridad del vehículo pasa por el SecureGuard, y cruza la parte superior de los muslos del niño.
- ✓ El cinturón de seguridad del vehículo está debidamente colocado.

## Colocación del asiento regulable y sujeción del niño en asientos



### ANTES DE COMENZAR:

- ✓ Si es posible regular la posición del respaldo del asiento en el vehículo, asegúrese de que esté en posición vertical antes de colocar el asiento regulable en el asiento del vehículo.
- ✓ Asegúrese de que el asiento regulable está colocado en un lugar del vehículo con reposacabezas.

**Nota:** Antes de utilizar el asiento regulable sin respaldo, debe seguir las instrucciones indicadas en la página 51.

- 1 Coloque el asiento regulable sobre el asiento del vehículo y empújelo hasta que quede bien apoyado contra el respaldo del asiento del vehículo (Fig. A).
- 2 Siente al niño en el asiento regulable.

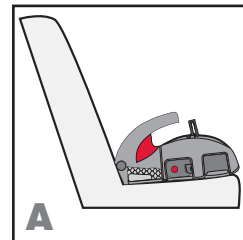

- 3 Tire del cinturón de seguridad del vehículo hacia fuera y pase la banda horizontal del asiento de seguridad del vehículo por debajo de ambos apoyabrazos y por encima de las dos guías del cinturón de la base (Fig. B).

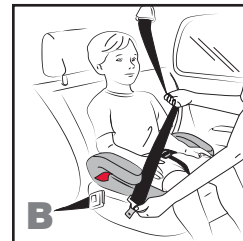

**NOTA:** La banda transversal del asiento de seguridad del vehículo deben colocarse bajo el reposabrazos en el lado de la hebilla.

6 Compruebe que el cinturón de seguridad del vehículo no está torcido y, a continuación, abróchelo pasándolo por encima del niño (Fig. C).

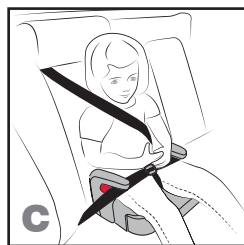

8 Pase la banda horizontal del cinturón de seguridad del vehículo por el enganche SecureGuard (Fig. D).

\* La banda horizontal del cinturón de seguridad del vehículo debe reposar en la parte superior de los muslos del niño.

9 Tire del cinturón de seguridad del vehículo para tensarlo.

\* Estará bien colocado cuando la banda transversal cruce el centro del pecho del niño y quede a la altura de los hombros o por encima de estos.

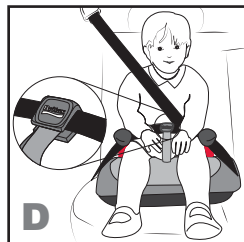

### Lista de verificación

- ✓ El cinturón de seguridad del vehículo no está torcido.
- ✓ El cinturón de seguridad del vehículo está debidamente abrochado.
- ✓ La banda horizontal del cinturón de seguridad del vehículo pasa por el SecureGuard, y cruza la parte superior de los muslos del niño.
- ✓ El cinturón de seguridad del vehículo está debidamente colocado.

## Extracción de la cubierta

### Extracción de la cubierta del respaldo del asiento regulable

1 Desenganche las bandas elásticas (4 en total) y los broches de plástico (2 en total) del respaldo (Fig. A).

2 Quite la cubierta del respaldo.

**NOTA:** Procure no dañar la espuma de poliestireno expandido.

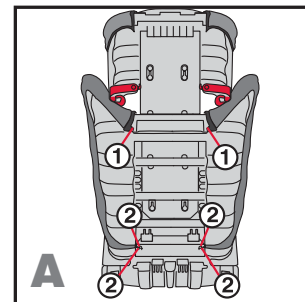

### Extracción de la cubierta del reposacabezas del asiento regulable

1 Desenganche las bandas elásticas (6 en total) y los broches de retención de plástico (4 en total) del reposacabezas (Fig. B).

**NOTA:** 2 bandas elásticas se adhieren al frente del respaldo.

2 Retire la cubierta del reposacabezas.

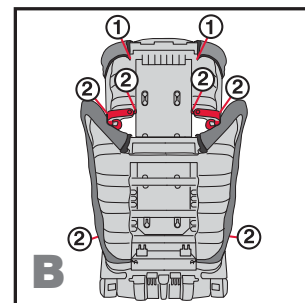

### Extracción de la cubierta de la base del asiento regulable

1 Desenganche las bandas elásticas (2 en total) y los broches de retención de plástico (4 en total) de la base del asiento regulable (Fig. C).

2 Deslice la solapa de retención de plástico (1 en total) de la parte frontal de la base del asiento regulable (Fig. C).

3 Retire la cubierta de la base del asiento regulable.

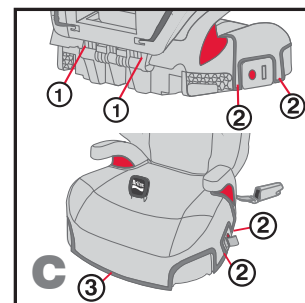

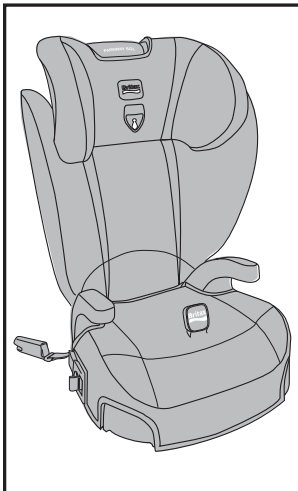

### Limpiieza de la cubierta

- **LAVAR A MANO** con agua fría y jabón suave.
- **COLGAR PARA SECAR** a fin de evitar que encoja.
- **NO** utilizar lejía ni lavar o secar a máquina.

### Sustitución de la cubierta

Para sustituir la cubierta, realice los pasos de cada sección pero en sentido inverso en página 69.

### Limpiieza del exterior del asiento

- **LIMPIAR CON ESPONJA** utilizando agua templada y jabón suave.
- **SECAR CON TOALLA.**
- **NO DEBE** utilizar disolventes ni productos abrasivos, ni desmontar el asiento regulable de modo diferente al indicado en las instrucciones.

Este asiento regulable ha sido fabricado por Britax Child Safety, Inc. ("BRITAX"). BRITAX ofrece la siguiente garantía al establecimiento comprador original:

#### **GARANTÍA LIMITADA**

Este asiento regulable ofrece una garantía por materiales defectuosos o defectos de fabricación de un año a partir de la fecha de compra original. Es necesario presentar la prueba de compra. Al amparo de esta garantía, BRITAX le ofrecerá, a su discreción, las piezas de repuesto o los servicios de reparación que considere oportunos. BRITAX se reserva el derecho a interrumpir, modificar o sustituir tejidos, piezas, modelos o productos.

Para realizar una reclamación de acuerdo con esta garantía, debe ponerse en contacto con el departamento de atención al cliente de BRITAX llamando al 1 888 427 4829 o al 1 704 409 1700, o enviando una carta a la dirección especificada en la contraportada de este manual. Es necesario presentar la prueba de compra.

**RELLENE Y ENVÍE LA TARJETA DE REGISTRO DE COMPRA EN UN PLAZO DE 30 DÍAS DESDE LA FECHA DE COMPRA, O VISITE [WWW.BRITAXUSA.COM/REGISTRATION](http://WWW.BRITAXUSA.COM/REGISTRATION).**

#### **LIMITACIONES DE LA GARANTÍA**

Esta garantía no cubre los daños y perjuicios causados por negligencia, uso indebido o utilización del producto de forma distinta a la indicada en las instrucciones del producto. BRITAX no aprueba el uso de cubiertas, piezas, juguetes, accesorios o dispositivos de ajuste que no sean de BRITAX. Su uso podría hacer que el asiento de seguridad para niños no cumpla con las normas federales de seguridad o que no rinda como debiera en caso de accidente. El uso de estos elementos puede anular la garantía de BRITAX.

#### **LIMITACIÓN DE DAÑOS Y PERJUICIOS**

La garantía y las soluciones expuestas anteriormente son exclusivas y sustituyen a cualquier otra, tanto escrita como oral, de forma expresa o implícita. En ningún caso, BRITAX o el establecimiento que comercializa este producto serán responsables por los daños y perjuicios, ya sean directos o indirectos, o las pérdidas que pudiera ocasionar el uso inadecuado de este producto.

#### **LIMITACIONES DE LA GARANTÍA Y OTROS TÉRMINOS RELACIONADOS CON LA GARANTÍA Y LEYES ESTATALES**

Cualquier garantía implícita, incluidas las garantías implícitas de comercialización o adecuación para un propósito determinado, estará limitada a la duración y a los términos expresados por escrito en esta garantía. Algunos estados no imponen limitaciones a la duración de una garantía o a la exclusión o limitación por daños directos o indirectos, por lo que es posible que no le afecten las limitaciones estipuladas anteriormente. Esta garantía le otorga derechos legales específicos; y es posible que tenga otros derechos, que pueden variar de un estado a otro. Ni BRITAX ni el establecimiento que comercializa este producto autorizan a ninguna persona a crear cualquier otra garantía, obligación o responsabilidad en relación con este producto.





**Britax Child Safety, Inc.**  
4140 Pleasant Road  
Fort Mill, SC 29708  
USA

A **Britax Childcare Group  
Limited** company

Tel. : 1-888-427-4829  
1-704-409-1700  
[www.Britax.com](http://www.Britax.com)