

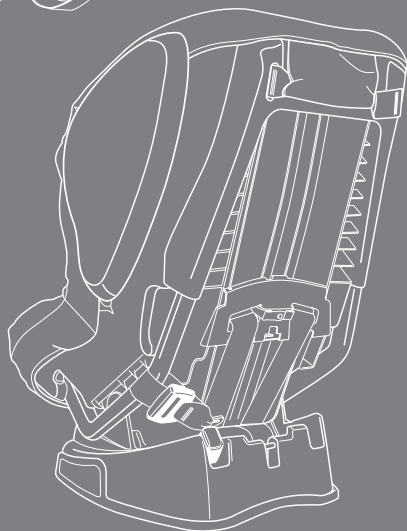

Britax

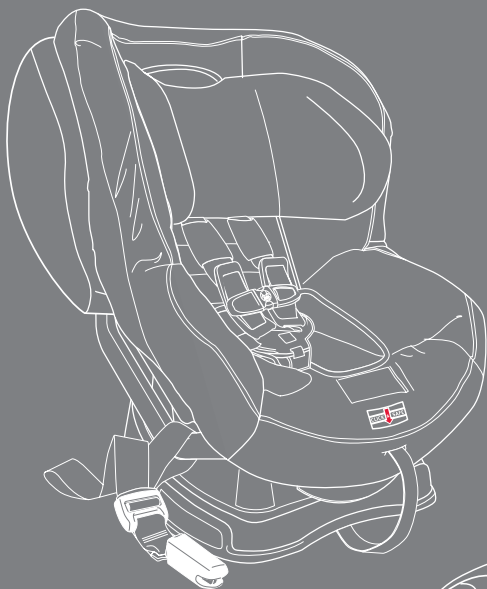

ADVOCATE® User Guide Guía del usuario



IMPORTANT: Thoroughly read and follow the instructions in the vehicle owner's manual and this user guide before installing this child seat. Store this user guide in the pocket behind the cover (See features pages for reference).

IMPORTANTE: Debe leer y seguir atentamente todas las instrucciones en el manual del vehículo y en esta guía usuario antes de instalar el asiento de seguridad para niños. Guarde esta guía del usuario en el bolsillo detrás de la cubierta (utilice las páginas sobre las características de referencia).

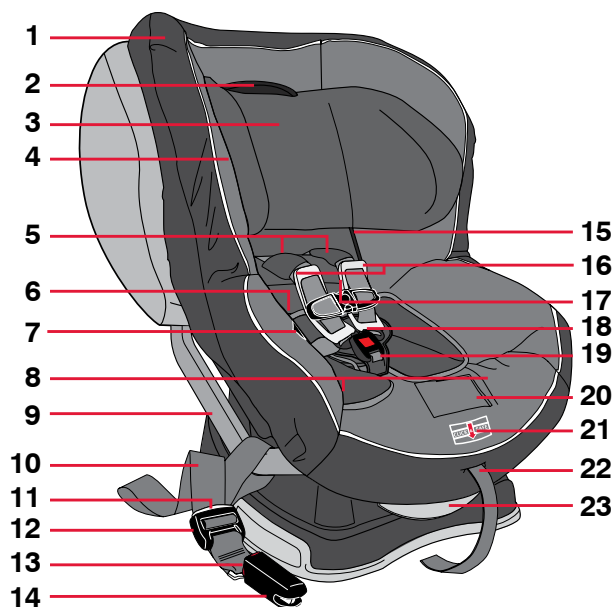

Table of Contents

User Guide - English	1
Child Seat Features	2
Safety Information	4
Warnings.....	4
Important Notes.....	5
Certification.....	6
Registration	6
Child Fit Information	7
Rear-Facing Installation	8
LATCH Installation	8
Lap-Shoulder Belt Installation	10
Lap Belt Installation	12
Forward-Facing Installation	14
LATCH Installation	14
Lap-Shoulder Belt Installation	16
Lap Belt Installation	18
Securing Your Child	20
Child Seat Functions	22
Click & Safe Snug Harness Indicator.....	22
Adjusting the Harness Height	23
Adjusting the Harness Buckle Position	24
Using the Harness Buckle.....	24
Using the Chest Clip	25
Using the Lock-Offs.....	25
Infant Positioning Pillow	25
Seat Positions.....	26
Using the Lower Anchors and Tethers for Children (LATCH)	27
Using the Lower Connectors.....	27
Using the Energy-Absorbing Versa-Tether.....	28
Vehicle Compatibility	31
Vehicle Seating Positions	31
Compatible Vehicle Seat Belts	31
Incompatible Vehicle Seat Belts.....	34
Care and Maintenance	35
Seat Cover.....	35
Harness Buckle	38
Harness	41
Shell.....	41
HUGS with SafeCell Technology.....	41
Troubleshooting	44
Warranty	45

Child Seat Features

Front



Rear

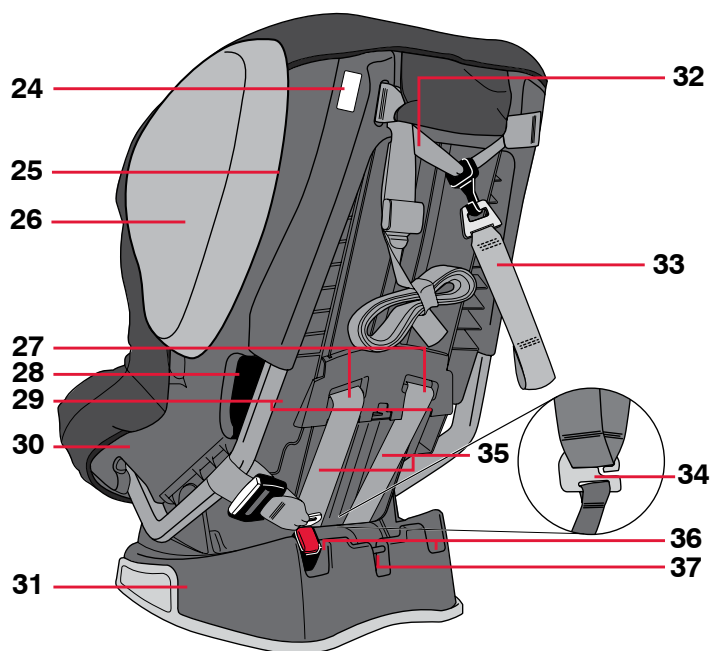

Description

1. Cover
2. Harness Height Adjuster
3. Head Restraint
4. Seated Shoulder Height Label
5. Comfort Pads
6. Infant Positioning Pillow
7. Harness Holder
8. Rear-Facing Lock-Offs (Blue – under cover)
9. Lower Connector Bar
10. Lower Connector Strap (LATCH component)
11. Lower Connector Adjuster Release Button (LATCH component)
12. Lower Connector Adjuster (LATCH component)
13. Lower Connector Release Button (LATCH component)
14. Lower Connector (LATCH component)
15.  User Guide Storage (in pocket behind cover)
16. HUGS Chest Pads with SafeCell Technology
17. Chest Clip
18. Harness Buckle
19. EZ-Buckle System Belly Pad
20. Harness Adjuster Lever (under cover)
21. Click & Safe Snug Harness Indicator (under cover)
22. Harness Adjuster Strap
23. Recline Adjustment Handle
24. Serial Number & Manufactured Date Label
25. Shell
26. Side Impact Cushions
27. Harness Slots
28. Forward-Facing Belt Slot
29. Forward-Facing Lock-Offs (Green – under cover)
30. Rear-Facing Belt Slot
31. Base with SafeCell Technology
32. Energy-Absorbing Versa-Tether
(Top Anchorage Strap - LATCH component)
33. Tether Connector Strap
34. Harness Yoke
35. Harness Straps
36. Lower Connector Storage
37. Versa-Tether Carry Clip

Safety Information

⚠ WARNING!

Failure to follow all warnings and instructions could result in **SERIOUS INJURY** or **DEATH**.

FIT REQUIREMENTS

- Use only in a rear-facing position when using it with an infant weighing less than 20 lbs (9.1 kg).
- Use only with children who weigh between 5 and 65 lbs (2.3 – 29.4 kg) and whose height is 49 in. (124.5 cm) or less. Use rear-facing for children who weigh between 5 and 40 lbs (2.3 – 18 kg). Use forward-facing for children who weigh between 20 and 65 lbs (9.1 – 29.4 kg).
- Snugly adjust the belts provided with this child restraint around your child.

INSTALLATION

- The provided infant positioning pillow must be used for children weighing 22 lbs (10 kg) or less in a rear-facing position. Do not use over 22 lbs (10 kg) or in a forward-facing position. See page 25.
- Secure the top anchorage strap provided with this child restraint.
- Secure this child restraint with the vehicle's child restraint anchorage system if available, or with a vehicle belt.
- This child seat must be reclined to position 3 when installed rear facing.
- When installing in forward facing mode this child seat must be in position 1 or position 2 (see page 26).
- Use the inner buckle slot when installed rear facing with vehicle seat belt.
- Use the outer buckle slot when installing the child seat forward facing with a child weighing 30 lbs (13.6 kg) and above or if the buckle is under the child in the inner position.

GENERAL USAGE

- Follow all instructions on this child restraint and in the written instructions.
- Register your child restraint with the manufacturer.
- Based on crash statistics, the National Highway Traffic Safety Administration (NHTSA) recommends that parents select the back seat as the safest location for a properly installed child seat. Please study *Vehicle Seating Positions* on page 31 to ensure your child's safety and consult your vehicle owner's manual.
- Secure this child seat even when it is not occupied. In a crash, an unsecured child seat may injure vehicle occupants.

- To prevent injury due to deterioration or hidden damage, discontinue use of this child seat if it is older than seven years or has been in a moderate or severe crash (see below). See *Serial Number and Manufactured Date Label* on child seat (page 2).
- Do not use the lower anchors of the child restraint anchorage system (LATCH system) to attach this child restraint when restraining a child weighing more than 40 lbs (18 kg) with the internal harnesses of the child restraint.
- Prevent the Side Impact Cushions from being punctured. Puncture damage will cause the cushions not to perform as intended in a crash.
- The use of non-BRITAX covers, inserts, toys, accessories, or tightening devices is not approved by BRITAX. Their use could cause this child seat not to perform as intended in a crash.

Important Notes

- Use this child seat in position 1 when installed with a lap belt forward facing with a child over 40 lbs (18 kg).
- Discontinue use of this child seat if it has been in a moderate or severe crash. It is not necessary to replace a car seat after a **minor** crash, defined by the US National Highway Traffic Safety Administration (NHTSA) as:
 - a. The vehicle is drivable from the crash site; **and**
 - b. The vehicle door nearest the child seat was not damaged; **and**
 - c. No vehicle occupants were injured; **and**
 - d. There is no visible damage to the child seat; **and**
 - e. The airbags (if present) did not deploy.
- Cover the child seat when the vehicle is parked in direct sunlight. Metal parts of child seat could become hot enough to burn a child.
- Store the child seat in a safe place when it is not being used. Avoid placing heavy objects on top of it.
- Do not, except as described in this booklet, attempt to disassemble any part of the child seat or change the way the harness or vehicle's seat belts are used.
- Never use the harness adjuster strap to lift or carry this child seat. Doing so could cause damage to harness adjuster and webbing. Always carry this child seat by its shell or tether straps.

Certification

This Restraint is Certified For Use in Motor Vehicles and Aircraft.

Motor Vehicles

This child seat system conforms to all applicable Federal Motor Vehicle Safety Standards (FMVSS 213).

Aircraft



Certified for
Aircraft Travel

This child seat is certified for aircraft use. Most airlines in the U.S. and Canada will allow the use of a child seat as long as it is labeled as an approved child seat for use in aircraft and fits properly on the aircraft seat. Contact the airline about their policy prior to traveling.

The FAA recommends that a child weighing up to 40 lbs (18 kg) use a certified, harnessed child seat while traveling on an aircraft.

Install your child seat in a window seat to avoid blocking the aisle.

For rear-facing aircraft installation, see "Rear-Facing Lap Belt Installation" on pages 12. For forward-facing installation, follow "Forward-Facing Lap Belt Installation" on pages 18.

- If the aircraft lap belt is too short, ask a flight attendant for a belt extender.
- Your child may experience discomfort if the buckle is located in the seating area of the child seat after installation.
- Inflatable aircraft lap belts are NOT compatible with this child seat.

Registration

Child restraints could be recalled for safety reasons. You must register this restraint to be reached in a recall. Send your name, address, e-mail address if available and the restraint's model number and manufacturing date to Britax Child Safety, Inc. P.O.Box 91167 Allentown, PA 18109-9925, or call 1-888-427-4829, or register online at www.BritaxUSA.com/registration. For recall information, call the U.S. Government's Vehicle Safety Hotline at 1-888-327-4236 (TTY 1-800-424-9153), or go to <http://www.NHTSA.gov>.

For your convenience, record all the information about your child seat below. Refer to the *Serial Number & Manufactured Date Label* for all information (see page 2).

Model Name and Number: _____

Serial Number: _____

Batch Number: _____

Date of Manufacture: _____

Child Fit Information

Rear Facing: 5 – 40 lbs (2.3 – 18 kg)

The American Academy of Pediatrics recommends that all infants and toddlers should ride in a Rear-Facing Car Seat until they are 2 years of age or until they reach the highest weight or height allowed by their car seat manufacturer.

BRITAX strongly recommends that children ride rear facing to the highest weight or height specified.

Use rear facing:

- with harness straps in the closest position at or below the child's shoulders **and**
- with children who weigh 5 – 40 lbs (2.3 – 18 kg) **and**
- when the top of the child's head is at least 1 in. (2.5 cm) below the top of the child seat shell.

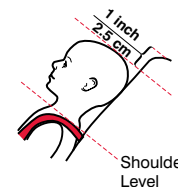

The infant positioning pillow must be used to achieve better fit and support for infants weighing up to 22 lbs (10 kg) in a rear facing position. Do not use over 22 lbs (10 kg) or in a forward-facing position. See page 25.

Forward Facing: 20 – 65 lbs (9.1 – 29.4 kg)

BRITAX strongly recommends that children should be secured with a harness system until they exceed the weight or height limits specified.

Use forward facing:

- with harness straps in the closest position at or above the child's shoulders, parallel to level ground **and**
- with children who weigh 20 – 65 lbs (9.1 – 29.4 kg) **and**
- who are 49 in. (124.5 cm) or less in height **and**
- when the top of the ears are below the top of the child seat shell.

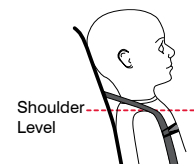

NOTE: Use the **Seated Shoulder Height Label** on the child seat as a guide to determine when your child has reached the top harness slot.

IMPORTANT: Do not use the infant positioning pillow with a forward-facing installation.

Rear-Facing Installation

LATCH Installation

1. Remove the lower connectors from the storage slots in the base. Press the adjuster release button and pull the strap to full length. Repeat for the second strap.

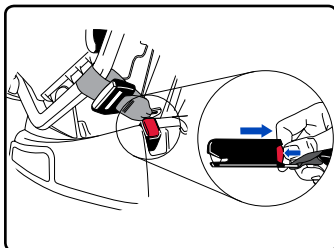

2. Recline this child seat to position 3 and place rear-facing on the vehicle seat (see page 26).

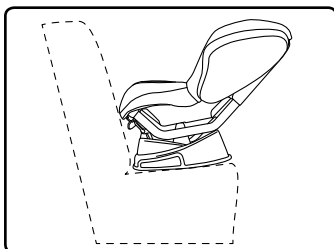

3. Firmly press the lower connectors onto the adjacent lower anchors until a click confirms attachment.

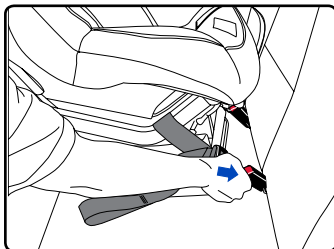

4. Push the child seat down while pulling each lower connector strap to tighten.

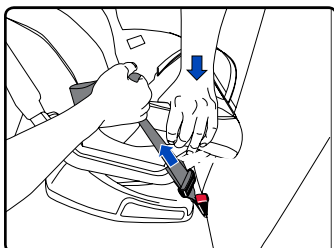

5. Rear-facing installations can be improved by the use of the Versa-Tether (see page 29).

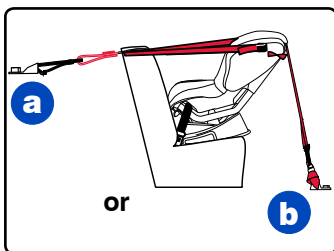

Rear-Facing Installation with LATCH

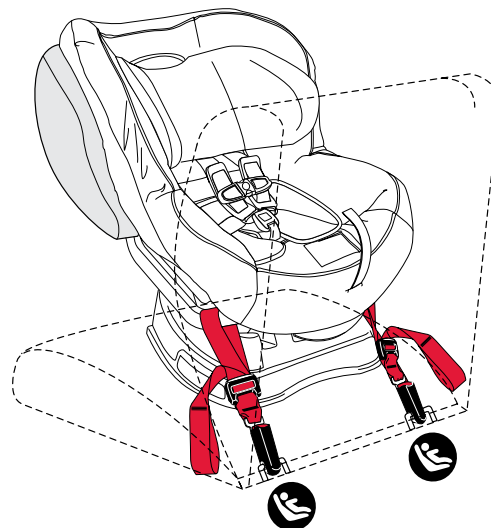

✓ CHECKLIST

- ✓ Check that all connections are secure and straps are not twisted.
- ✓ Check that the child seat cannot be moved front to back or side to side more than 1 in. (2.5 cm) at the belt path. If the child seat is not secure, repeat installation or use a different seating location.
- ✓ Check that the back angle of the child seat is 30° – 45° from vertical (not to exceed 45°) when the car is parked on a level surface. See “Seat Positions” on page 26.

Lap-Shoulder Belt Installation

- Loosen the harness.
 - Lift harness adjuster lever and pull both harness straps forward.
 - Remove the infant positioning pillow and unbuckle the harness.
- Recline this child seat to position 3 and place rear-facing on the vehicle seat (see page 26).
- Pull the head restraint cover up, then pull the seat cover forward to access the rear-facing belt path.
- Open the blue lock-off closest to where the vehicle belt will be buckled.
 - Open the locking tab.
 - Open the clamp.
- Route the vehicle belt through the rear-facing belt slots, ensuring that the vehicle belt is routed **under** the harness buckle strap.

NOTE: The buckle should be in the inner slot.
- Ensure the vehicle belt is not twisted and buckle the seat belt.
- Push down into the middle of the child seating area with moderate force while removing all slack from the bottom (lap) part of the vehicle belt and close the lock-off, if used (see page 25).

IMPORTANT: Both the vehicle lap and shoulder belts must be routed through the lock-off.

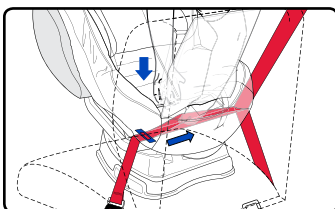
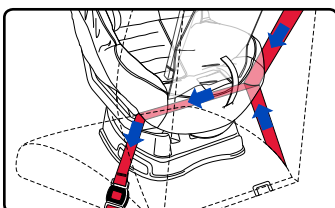
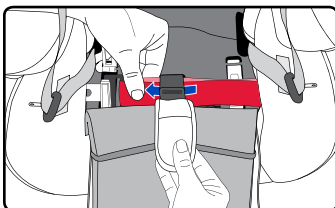
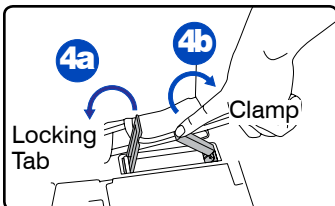
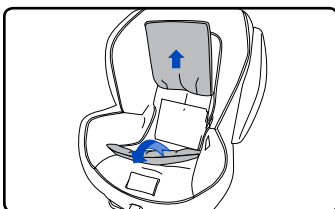
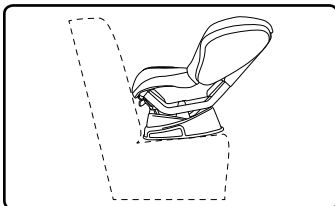
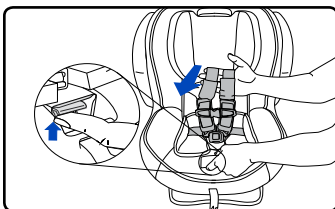

- Push down into the middle of the child seating area with moderate force while pulling the top (shoulder) part of the belt between the belt slots to remove any remaining slack through the lock-off.

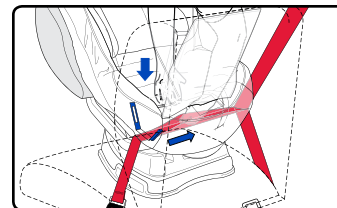

- Rear-facing installations can be improved by the use of the Versa-Tether (see pages 29).

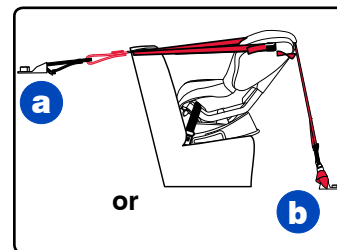

- Replace the seat cover.

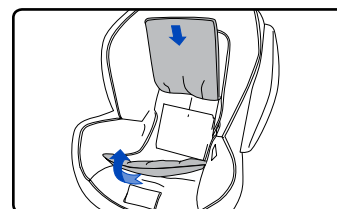

Rear-Facing Installation with Lap-Shoulder Belt

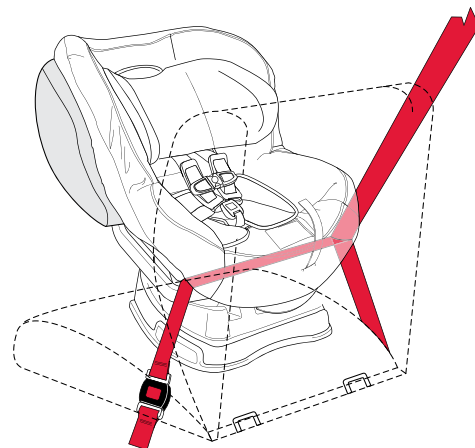

✓ CHECKLIST

- ✓ Check that all connections are secure and straps are not twisted.
- ✓ Check that the child seat cannot be moved front to back or side to side more than 1 in. (2.5 cm) at the belt path. If the child seat is not secure, repeat installation or use a different seating location.
- ✓ Check that the back angle of the child seat is 30° – 45° from vertical (not to exceed 45°) when the car is parked on a level surface. See “Seat Positions” on page 26.

Lap Belt Installation

1. Loosen the harness.
 - a. Lift harness adjuster lever and pull both harness straps forward.
 - b. Remove the infant positioning pillow and unbuckle the harness.

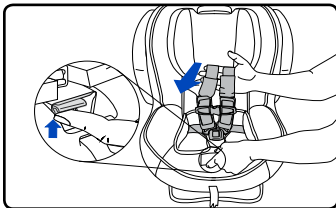

2. Recline this child seat to position 3 and place rear-facing on the vehicle seat (see page 26).

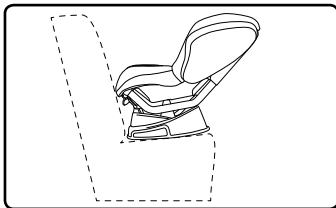

3. Pull the head restraint cover up, then pull the seat cover forward to access the rear-facing belt path.

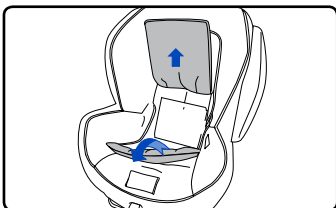

4. Route the vehicle belt through the rear-facing belt slots, ensuring that the vehicle belt is routed **under** the harness buckle strap.

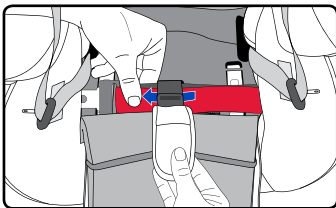

NOTE: The buckle should be in the inner slot.

IMPORTANT: Do not use lock-offs for lap belt installations.

5. Ensure the vehicle belt is not twisted and buckle the seat belt.

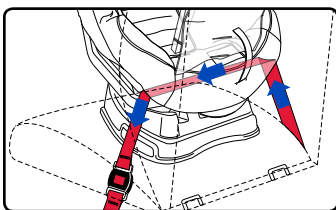

6. Push down on the middle of the child seat while pulling the vehicle belt to remove all slack.

NOTE: Ensure that the vehicle belt is locked as directed by your vehicle owner's manual.

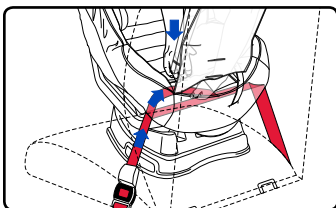

7. Rear-facing installations can be improved by the use of the Versa-Tether (see page 29).

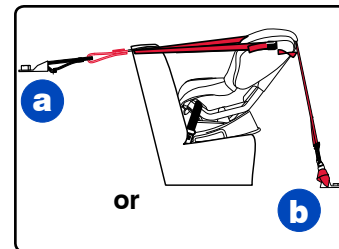

8. Replace the seat cover.

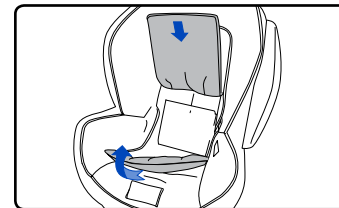
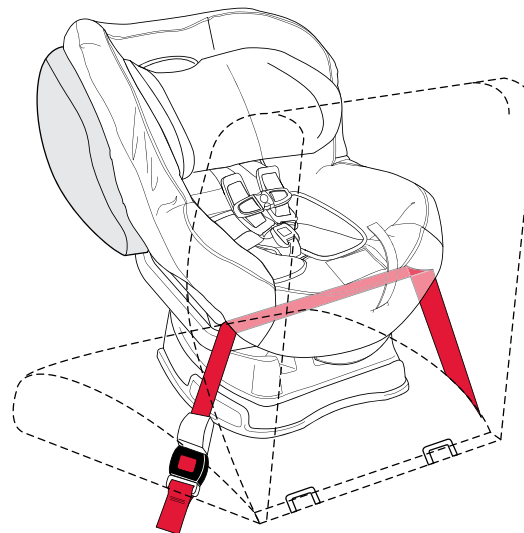
**Rear-Facing Installation with Lap Belt****✓ CHECKLIST**

- ✓ Check that all connections are secure and straps are not twisted.
- ✓ Check that the child seat cannot be moved front to back or side to side more than 1 in. (2.5 cm) at the belt path. If the child seat is not secure, repeat installation or use a different seating location.
- ✓ Check that the back angle of the child seat is 30° – 45° from vertical (not to exceed 45°) when the car is parked on a level surface. See "Seat Positions" on page 26.

Forward-Facing Installation

LATCH Installation

⚠ WARNING!

Do not use LATCH to attach this child restraint with a child weighing more than 40 lbs (18 kg).

1. Remove the lower connectors from the storage slots in the base. Press the adjuster release button and pull the lower connector strap to full length. Repeat for the second strap.
2. Remove the Versa-Tether from the pouch and place it up and over the child seat back.
3. Adjust this child seat to position 1 or 2 and place forward-facing on the vehicle seat (see page 26). Ensure that no more than 20% or 3 in. (7.6 cm) of the base hangs over the edge of the vehicle seat.

IMPORTANT: Your child seat may not perform as intended if the base of the child seat is not flat on the vehicle seat.
4. Firmly press the lower connectors onto the adjacent lower anchors.
 - a. A click confirms attachment.
 - b. Verify that the lower connector strap is not twisted.
5. Push the child seat down while pulling each lower connector strap to tighten.

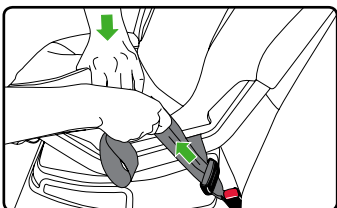
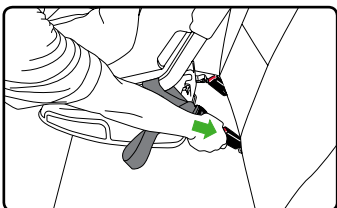
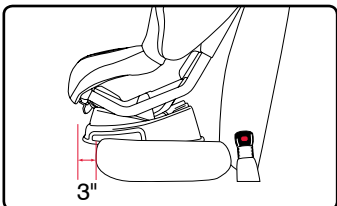
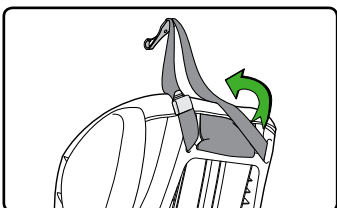
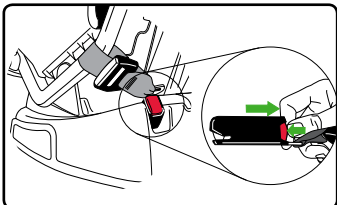

6. Attach the Versa-Tether to a designated anchor (see vehicle owner's manual) and remove slack (see page 29).

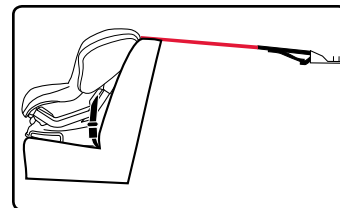

7. Store excess webbing in the elastic strap.

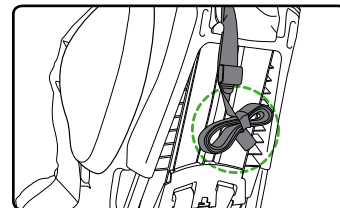

Forward-Facing Installation with LATCH

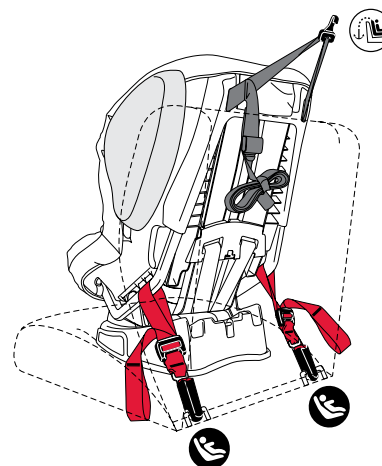

✓ CHECKLIST

- ✓ Check that all connections are secure and straps are not twisted.
- ✓ Check that no more than 20% or 3 in. (7.6 cm) of the base hangs over the edge of the vehicle seat.
- ✓ Check that the child seat cannot be moved front to back or side to side more than 1 in. (2.5 cm) at the belt path. If the child seat is not secure, repeat installation or use a different seating location.
- ✓ Check that any excess Versa-Tether webbing is contained within your vehicle and secured in the elastic strap.

Lap-Shoulder Belt Installation

1. Remove the Versa-Tether from the pouch and place it up and over the child seat back.
2. Adjust this child seat to position 1 or 2 and place forward-facing on the vehicle seat (see page 26). Ensure that no more than 20% or 3 in. (7.6 cm) of the base hangs over the edge of the vehicle seat.

IMPORTANT: Your child seat may not perform as intended if the base of the child seat is not flat on the vehicle seat.

3. Loosen the harness.
 - a. Lift harness adjuster lever and pull both harness straps forward.
 - b. Remove the infant positioning pillow and unbuckle the harness.
4. Pull the head restraint cover up, then pull the seat cover forward to access the forward-facing belt path.
5. Open the green lock-off closest to where the vehicle belt will be buckled.
 - a. Open the locking tab.
 - b. Open the clamp.
6. Route the vehicle belt through the forward-facing belt slots, ensuring the vehicle belt is not twisted, then buckle.
7. Push down into the rear of the child seating area with moderate force while removing all slack from the bottom (lap) part of the vehicle belt and close the lock-off (see page 25).

IMPORTANT: Both the vehicle lap and shoulder belts must be routed through the lock-off.

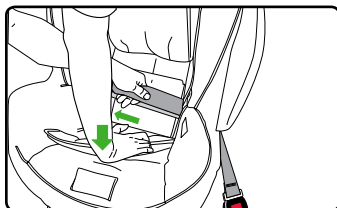
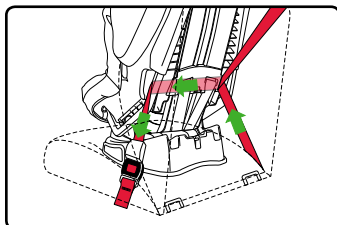
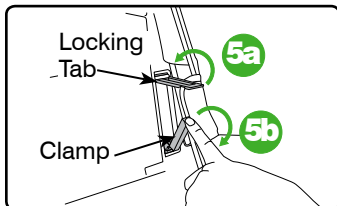
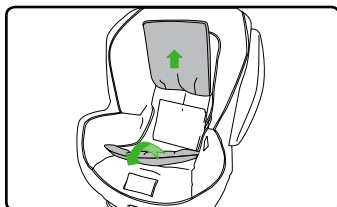
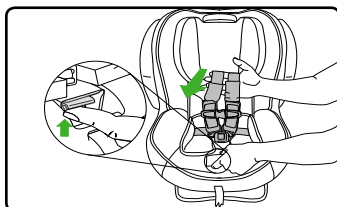
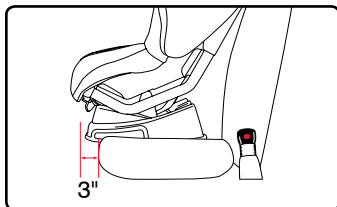
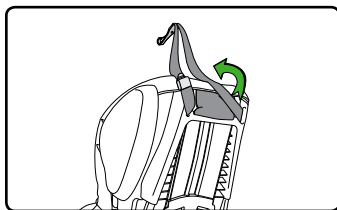

8. Push down into the middle of the child seating area with moderate force while pulling the top (shoulder) part of the belt between the belt slots to remove any remaining slack through the lock-off.

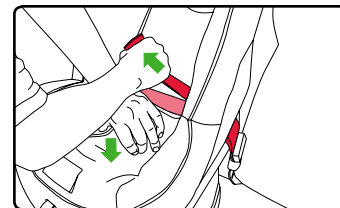

9. Attach the Versa-Tether to a designated anchor (see vehicle owner's manual) and remove all slack (see page 29). Store the excess webbing in the elastic strap.

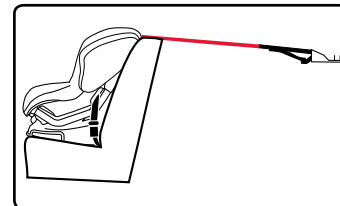

10. Replace the seat cover.

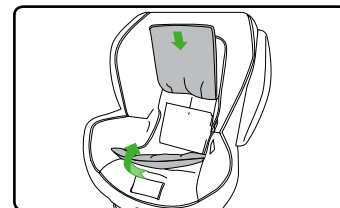

Forward-Facing Installation with Lap-Shoulder Belt

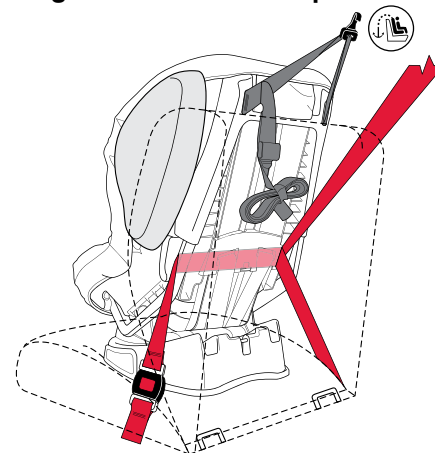

✓ CHECKLIST

- ✓ Check that all connections are secure and straps are not twisted.
- ✓ Check that no more than 20% or 3 in. (7.6 cm) of the base hangs over the edge of the vehicle seat.
- ✓ Check that the child seat cannot be moved front to back or side to side more than 1 in. (2.5 cm) at the belt path. If the child seat is not secure, repeat installation or use a different seating location.
- ✓ Check that any excess Versa-Tether webbing is contained within your vehicle and secured in the elastic strap.

Lap Belt Installation

1. Remove the Versa-Tether from the pouch and place it up and over the child seat back.
2. Adjust this child seat to position 1 or 2 and place forward-facing on the vehicle seat (see page 26). Ensure that no more than 20% or 3 in. (7.6 cm) of the base hangs over the edge of the vehicle seat.

IMPORTANT: Use this child seat in position 1 with a child over 40 lbs (18 kg).

IMPORTANT: Your child seat may not perform as intended if the base of the child seat is not flat on the vehicle seat.

3. Loosen the harness.
 - a. Lift harness adjuster lever and pull both harness straps forward.
 - b. Remove the infant positioning pillow and unbuckle the harness.
4. Pull the head restraint cover up, then pull the seat cover forward to access the forward-facing belt path.
5. Route the vehicle seat belt through the forward-facing belt slots, ensuring the vehicle belt is not twisted, then buckle.

IMPORTANT: Do not use lock-offs for lap belt installations.

6. Push down on the middle of the child seat while pulling the vehicle belt to remove all slack.

NOTE: Ensure that the vehicle belt is locked as directed by your vehicle owner's manual.

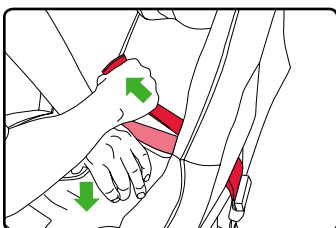
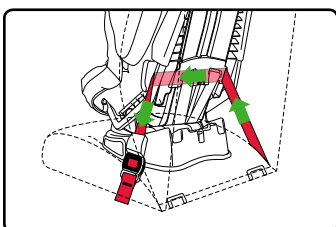
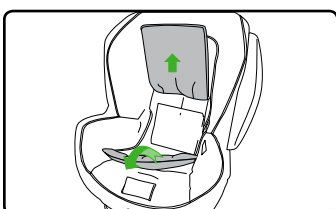
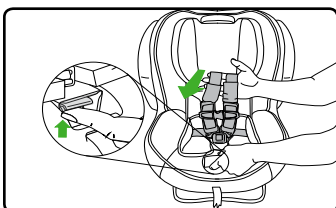
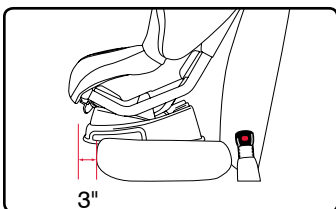
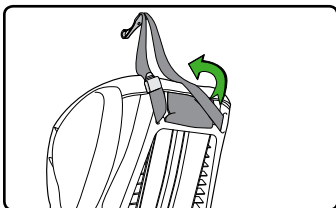

7. Attach the Versa-Tether to a designated anchor (see vehicle owner's manual) and remove slack (see page 29). Store the excess webbing in the elastic strap.

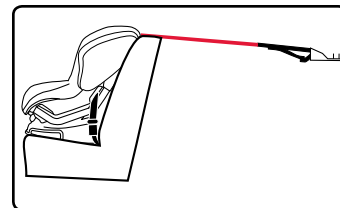

8. Replace the seat cover.

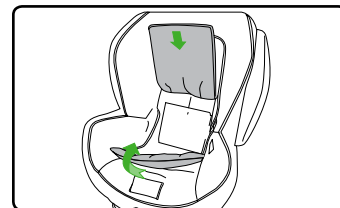

Forward-Facing Installation with Lap Belt

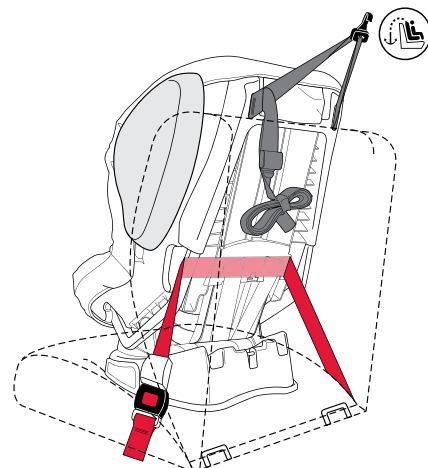

✓ CHECKLIST

- ✓ Check that all connections are secure and straps are not twisted.
- ✓ Check that no more than 20% or 3 in. (7.6 cm) of the base hangs over the edge of the vehicle seat.
- ✓ Check that the child seat cannot be moved front to back or side to side more than 1 in. (2.5 cm) at the belt path. If the child seat is not secure, repeat installation or use a different seating location.
- ✓ Check that any excess Versa-Tether webbing is contained within your vehicle and secured in the elastic strap.

Securing Your Child

1. Follow the instructions on page 23 to make the proper adjustments to the harness and buckle.

IMPORTANT: Adjust the harness to fit the clothes the child is wearing. Remove bulky coats and/or jackets before putting the child in the child seat.

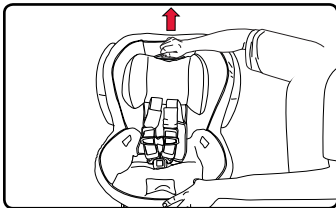

2. Loosen the harness.
 - a. Lift harness adjuster lever.
 - b. Pull both harness straps forward.

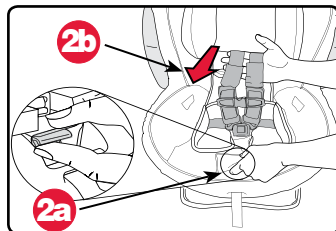

3. Open the chest clip.
 - a. Press tabs.
 - b. Pull apart.

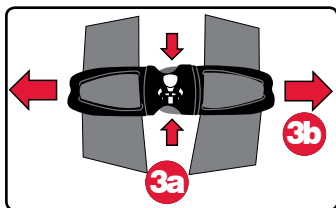

4. Release the buckle and attach the harness straps to the harness holders.

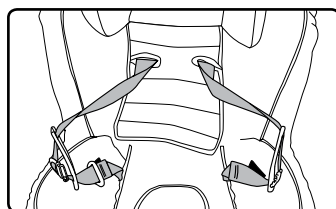

5. Place the child in the child seat. Ensure the child is positioned upright in the child seat and not slouching. Their bottom must touch the child seat, and their back must rest flat against the back of the child seat.

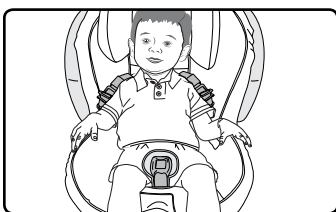

IMPORTANT: The HUGS chest pads are highly recommended at all times. Removal of HUGS is optional for rear-facing mode to ensure a snug fit for small infants (approximately 3 months old).

6. Position the harness straps around the child.



7. Fasten the harness buckle. Proper connection is confirmed with a click after inserting each buckle tongue.

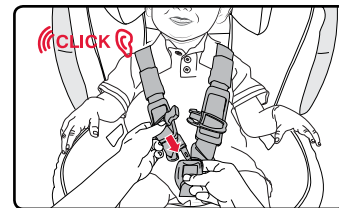

8. Check for proper harness height and pull any excess slack up to the child's shoulder area before tightening.

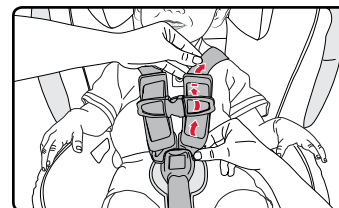

9. Pull the harness adjuster strap to tighten the harness. **The Click & Safe indicator will click when the harness is within range of appropriate snugness.**

NOTE: The harness should have a snug fit around the child. A snug strap should not allow any slack. It lies in a relatively straight line without sagging. It does not press on the child's flesh or push the child's body into an unnatural position. You should not be able to pinch excess.

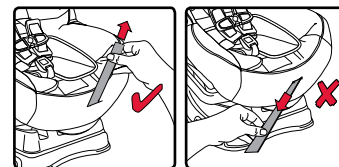

- ✓ Pull the harness adjuster strap up and away from the child seat to tighten.
- ✗ Do not pull sideways.

10. Fasten the chest clip and place the HUGS chest pads in a comfortable position for the child within the range of a correctly placed chest clip.

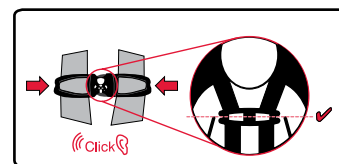

NOTE: The correct height for the chest clip is at the middle of the chest at armpit level.

✓ CHECKLIST

Before traveling, verify that the:

- ✓ Harness straps are not twisted.
- ✓ Harness is snug.
- ✓ Buckle is fastened.
- ✓ Chest clip is at the child's armpit level.

Child Seat Functions

Click & Safe Snug Harness Indicator

IMPORTANT: See page 20 for detailed instructions on securing your child.

The Click & Safe is designed to sense tension when the adjuster strap is pulled and will provide an audible indication when the child seat harness is within range of appropriate snugness. The harness should have a comfortable but snug fit around the child. A snug strap should not allow any slack. It lies in a relatively straight line without sagging. It does not press on the child's flesh or push the child's body into an unnatural position. You should not be able to pinch excess webbing at the shoulder. Follow the steps below to tighten the harness.

To tighten the harness:

1. Remove any bulky clothing from your child before tightening the harness.
2. Check for proper harness height.
3. Pull any excess slack in the harness up to the child's shoulder area.
4. Pull the harness adjuster strap up and away from the child seat until a click is heard. **The Click & Safe indicator will click when the harness is within range of appropriate snugness.**

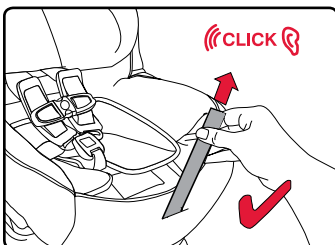

NOTE: If there is still slack in the harness, repeat the steps above until another click indicates a snug harness. It may be necessary to double check that the harness is within range of appropriate snugness. Always confirm a snug fit by attempting to pinch excess webbing in the shoulders.

✓ CHECKLIST

- ✓ Check that the harness is buckled and secure.
- ✓ Check that the harness is snug and you can not pinch excess webbing at the shoulder.

Adjusting the Harness Height

- In **rear-facing** mode, the harness straps should be **in the closest position at or below** your child's shoulders. See page 7.
- In **forward-facing** mode, the harness straps should be **in the closest position at or above** your child's shoulders. See page 7.

1. Loosen the harness.
 - a. Lift harness adjuster lever.
 - b. Pull both harness straps forward.

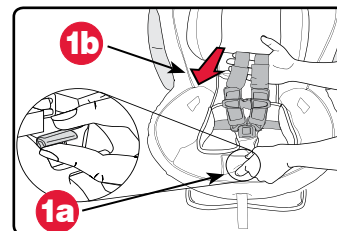

2. Squeeze the harness height adjuster, slide the harness into the desired position and release.

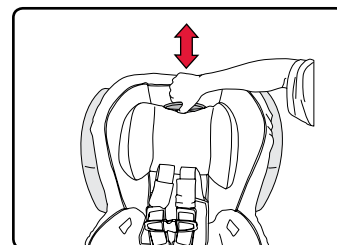

3. Ensure the harness has locked into position.

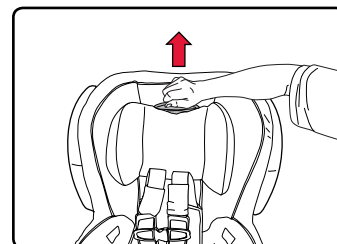

⚠ WARNING!

In some cases, the vehicle head restraint can prevent the child seat head pad from being raised high enough to properly adjust the harness for the fit of your child when using a forward facing reclined position. **DO NOT** force the child seat head pad past the vehicle head restraint. Doing so could cause the child seat not to perform as intended. If the location of the vehicle head restraint interferes with the child seat head pad, raise or remove the vehicle head restraint. If the vehicle head restraint cannot be removed, move the child seat to the upright position or try a different seating location.

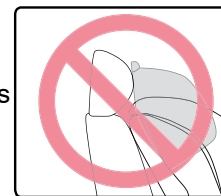

Adjusting the Harness Buckle Position

- For rear-facing installation:
 - ALWAYS position the buckle in the inner slot for when using a vehicle seat belt installation.
 - The vehicle belt must pass in front of the buckle strap.
 - Position the buckle in the slot closest to but not under the child when using the LATCH installation.
- For forward-facing installation, use the outer buckle slot when installing the child seat with a child weighing 30 lbs (13.6 kg) and above or if the buckle is under the child in the inner position.
- NEVER leave the buckle in the adjustment slot.

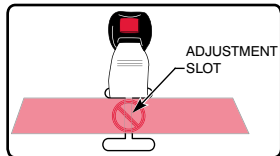

1. Unbuckle the harness and remove the buckle. See pages 38-39.

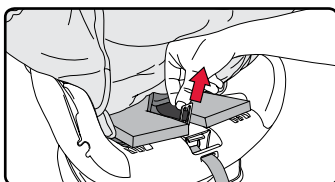

2. Route the belly pad and buckle through the desired slot in the cover.

NOTE: Slide the end of the belly pad over the comfort foam.

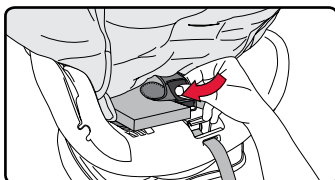

3. Slide the buckle retainer into the front buckle slot and slide into the corresponding buckle position. Ensure the red release button faces out. Replace cover.

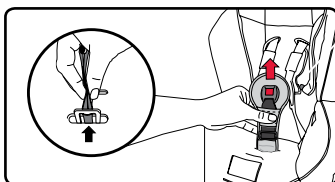

Using the Harness Buckle

To Fasten:

1. Insert one tongue at a time into the buckle. Proper connection is confirmed with a click after inserting each buckle tongue.

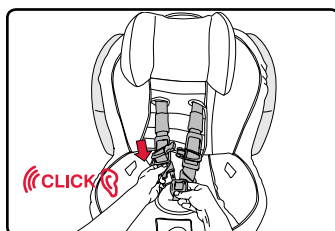

To Release:

1. Press the release button and pull the tongues from the buckle.

NOTE: Periodically clean the buckle to ensure proper operation. See page 39.

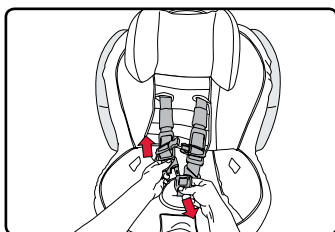

Using the Chest Clip

1. Open the chest clip.
 - a. Press tabs.
 - b. Pull apart.

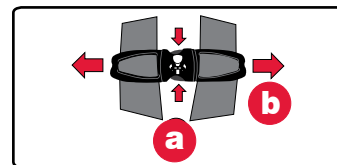

2. Push together to fasten.

NOTE: Always position the chest clip at armpit level.

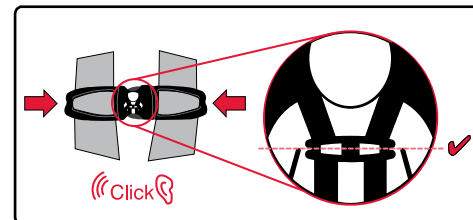

Using the Lock-Offs

To Open:

1. Open the locking tab.
2. Open the clamp.

IMPORTANT: Both parts of the lock-off must be opened to secure a vehicle belt.

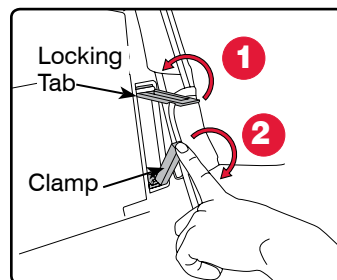

To Close:

1. Close the clamp over the vehicle belt.
2. Push down on the locking tab where indicated until a click is heard.

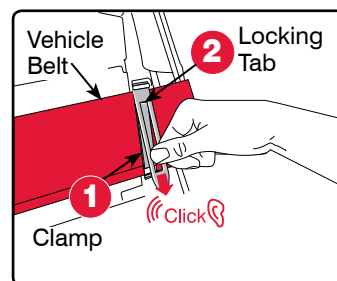

Infant Positioning Pillow

The infant positioning pillow is designed to provide better harness fit and comfort for infants using this child seat.

IMPORTANT: The infant positioning pillow must be used with infants weighing up to 22 lbs (10 kg) when using a child seat in a rear-facing position. Do not use over 22 lbs (10 kg) or in a forward-facing position.

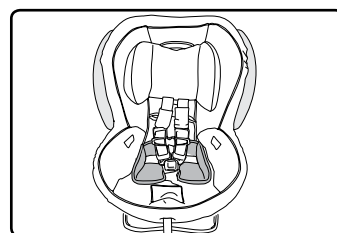

Seat Positions

This child seat has 3 positions. To adjust, pull the recline handle then rotate the child seat shell into the desired position. Release the recline handle, then verify the child seat has locked into position.

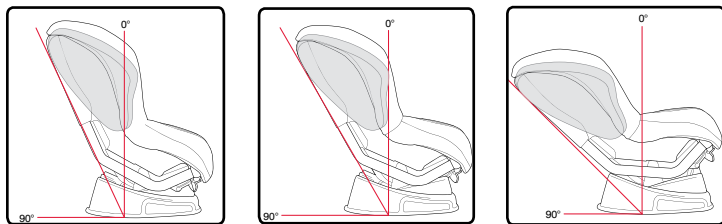

Position 1

Position 2

Position 3

NOTE: Set the seat position **BEFORE** installing.

Rear-Facing

When properly installed in the rear-facing position, the back angle of the child seat should be at least 30° for children and up to 45° from vertical for infants unable to maintain head and neck control (not to exceed 45°) when the car is parked on a level surface.

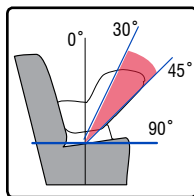

Use the line as a guide to achieve the proper recline angle for rear-facing installations. The line will be parallel to the ground when the child seat angle is at the center of the acceptable angle range (37.5°). If necessary, the proper recline angle can be achieved by placing a rolled towel or pool noodle in the vehicle seat bight.

Forward-Facing

In forward-facing installations, it is important that the base of the child seat rests completely flat on the vehicle seat. As seen in the illustration, it is permissible to allow up to 20% or 3 in. (7.6 cm) of the base to hang over the edge of the vehicle seat.

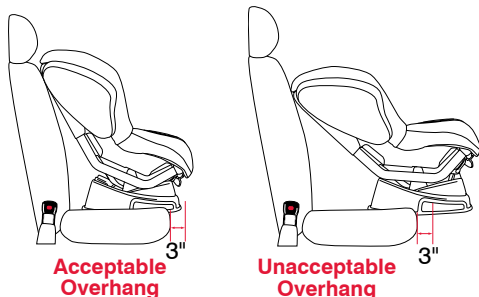

Acceptable Overhang

Unacceptable Overhang

Some vehicle seats do not allow enough of the child seat base to contact the vehicle seat. If this is the case, adjust the recline angle to a more upright position. Not doing so could cause the child seat to not perform as intended.

Using the Lower Anchors and Tethers for Children (LATCH)

The Lower Anchors and Tethers for Children or LATCH, is a system available on this child seat that offers an alternative to vehicle seat belt installation methods. See pages 2-3 for LATCH components on this child seat.

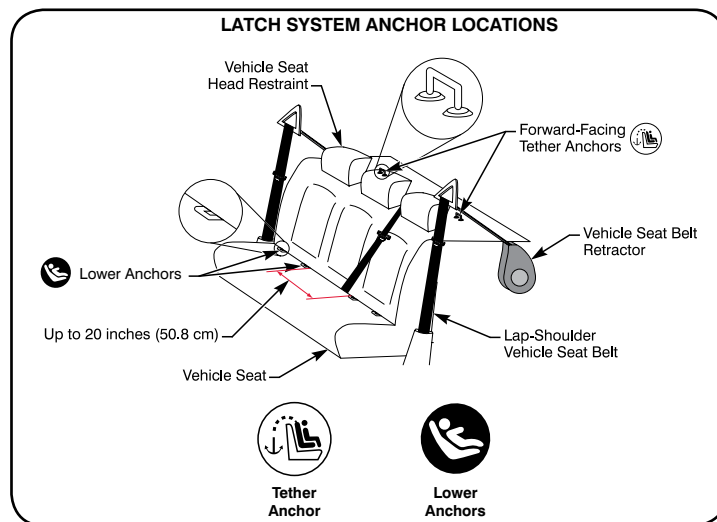

The figure above shows typical locations for lower anchors and tether anchors in a vehicle. Check your vehicle owner's manual to learn if it is equipped with LATCH, the maximum weight rating for the lower anchors, and for information on the lower anchor locations and seating positions available for use with this child seat.

Standard vehicle seat spacing between LATCH anchors is 11 in. (27.9 cm). This child seat can be used in a seating position with up to 20 in. (50.8 cm) of space between the LATCH anchors if the vehicle manufacturer allows.

Using the Lower Connectors

Locating the Lower Connectors

The lower connectors are located in the back of the base of the child seat. Store the connectors in the slots when not in use.

To remove the lower connector from the storage slot or lower anchor:

1. Press and hold the red release button.

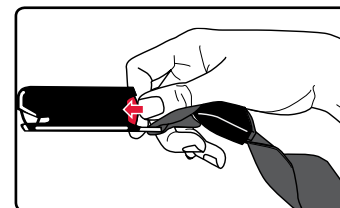

2. Pull the lower connector from the storage slot or lower anchor.

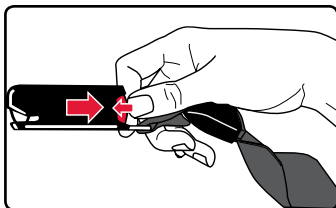

To attach the lower connector to the storage slot or lower anchor:

1. Firmly push the lower connector into the slot or lower anchor until a click is heard.

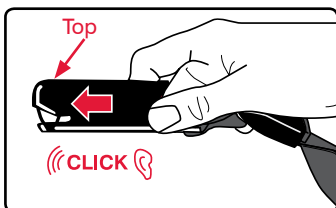

NOTE: The lower connectors store top down in the slots.

Using the Energy-Absorbing Versa-Tether

⚠ WARNING!

Failure to follow the guidelines below may cause the child seat not to perform as intended.

- BRITAX recommends that the Versa-Tether be used at all times when installing the child seat. Using the tether will improve the stability of your child seat and reduce the risk of injury.
- Attach the Versa-Tether only to tether anchors identified by your vehicle manufacturer as tether anchorage points. Only use the designated tether anchor for each seating position.
- If your vehicle does not currently have a tether anchor attachment, refer to your vehicle owner's manual or contact your vehicle manufacturer for assistance. DO NOT modify your vehicle without advice from your vehicle manufacturer.
- Store the Versa-Tether in the pouch on the back of the child seat when not in use. DO NOT install the child seat with the Versa-Tether attached to the carry clip.

Tether anchor locations vary from vehicle to vehicle. Check your vehicle owner's manual and look for the tether anchor symbol shown in the diagram to help identify where the top tether anchor points are located in your vehicle. See the diagrams on page 29 for possible rear and forward-facing Versa-Tether installation configurations.

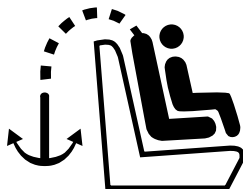

Tether Configurations

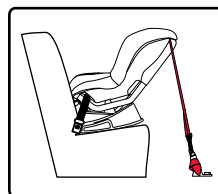

(A) Rear Facing

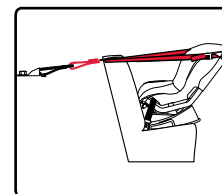

(B) Rear Facing

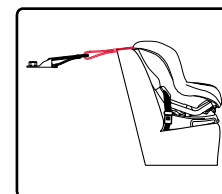

(C) Forward Facing

Rear-Facing Tether Connector Strap

Because every vehicle model is different, locations to anchor the tether for rear-facing installations may vary. Use the rear-facing tether connector strap to assist in creating an anchor point for rear-facing configuration "A" (above).

1. Find a fixed location in the vehicle that is bolted to the floor. If you cannot find a location to create an anchor point, contact the vehicle manufacturer to identify a tether connection point.
2. Route the strap through the anchor point.
3. Thread the metal D-ring through the loop on the end of the strap.
4. Pull the metal D-ring through until the strap is tight.
5. Use the D-ring as an attachment point for the tether.

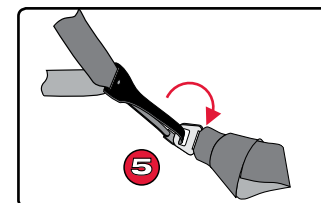

NOTE: Store the tether connector strap in the tether pouch when not in use.

Versa-Tether

To attach the Versa-Tether to a Tether Anchor:

1. Firmly press the hook over the tether anchor point.
2. Pull the loose end of the webbing to remove slack from the Versa-Tether.

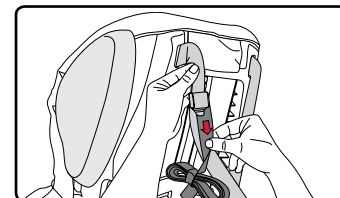
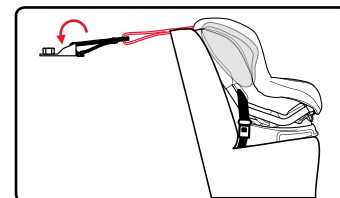

NOTE: When using as a carry strap, tighten until the strap is comfortable to carry.

To remove the Versa-Tether from a Tether Anchor:

1. Loosen the Versa-Tether.
 - a. Tilt the adjuster tab up.
 - b. Pull the tether webbing.

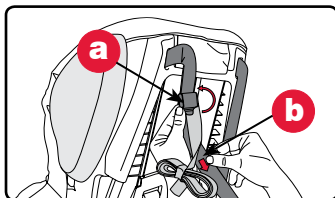

2. Remove the Versa-Tether hook from the tether anchor.

NOTE: The Versa-Tether carry clip is only for use when you wish to carry the child seat between locations. **Do not install the child seat with the Versa-Tether attached to the carry clip.** Secure the excess Versa-Tether webbing in the elastic strap during use. Store the Versa-Tether in the storage pouch when not in use. Always ensure any excess webbing is contained within your vehicle.

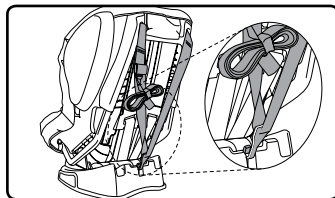

The Versa-Tether can indicate when the child seat has been in a moderate or severe crash (see "Important Notes" on page 5) and replacement of the child seat is necessary.

Figure 1 shows a tether acceptable for continued use (provided the child seat has not been involved in a crash). The colored stitching will be intact and not visible from the back of the seat.

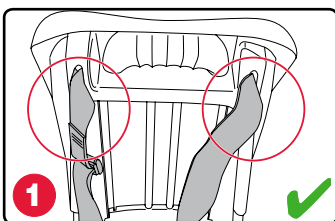

Figures 2 and 3 show examples of when the tether has been damaged and is unacceptable for continued use. If one or both of the loops have pulled through the back of the shell and/or any of the colored stitching has ripped, the child seat is no longer acceptable for use.

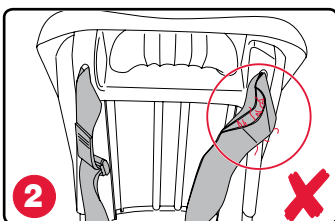

IMPORTANT: Discontinue use of child seat if it has been involved in a moderate or severe crash, regardless of whether the loops have pulled through the back side of the shell and the colored stitching has been ripped.

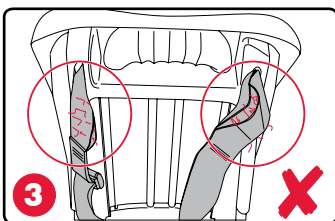
**Vehicle Compatibility****Vehicle Seating Positions****! WARNING!**

DO NOT place child seat rear-facing in the front seat of a vehicle with a passenger air bag. DEATH or SERIOUS INJURY can occur. See your vehicle owner's manual for child seat installation instructions. The back seat is the safest place for children 12 and under.

Some vehicles have no seating positions which are compatible with this child seat. If in doubt, contact the vehicle manufacturer for assistance.

Forward-facing vehicle seats MUST be used with this child seat. Side-facing or rear-facing seats CANNOT be used. See the diagram below.

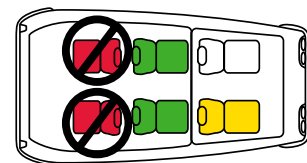
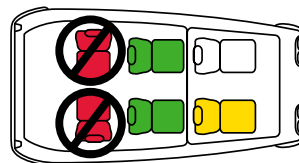
**Compatible Vehicle Seat Belts**

NOTE: The information in this section only applies to installation with vehicle seat belts.

Vehicle seats and seat belts differ from vehicle to vehicle. Refer to your vehicle owner's manual for specific information about your vehicle seat belts and their use with child seats.

Lap-Shoulder (3-Point) Belt

1. ALR (Automatic Locking Retractor) with Sliding Latch Plate
 - a. Has a latch plate that freely slides along the vehicle seat belt webbing.

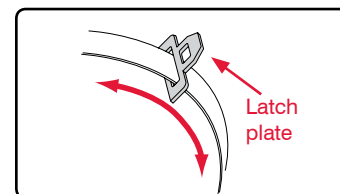

- b. Has a retractor that stops the belt from being pulled out again once the belt webbing has been pulled out at least 24 in. (61 cm).

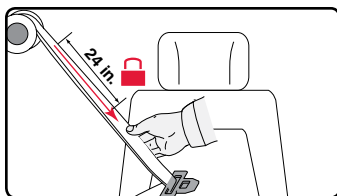

- c. Tightens by feeding the belt webbing back into the retractor.

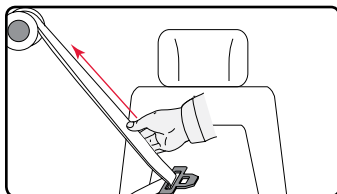

2. ELR (Emergency Locking Retractor) with Locking Latch Plate

- a. Has a latch plate that locks the vehicle belt.

NOTE: Ensure the latch plate and vehicle belt lie flat against the child seat or the vehicle belt may remain unlocked.

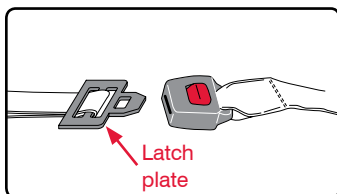

- b. Has a retractor that locks only in an emergency situation such as sudden stop or crash.

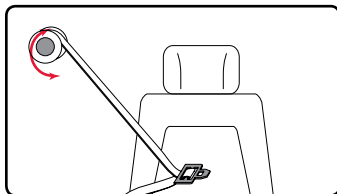

3. Switchable Retractor with Sliding Latch Plate

- a. Has a latch plate that freely slides along the vehicle seat belt webbing.
- b. Has a retractor that can be switched to function as an ALR. Pull the belt all the way out of the retractor to set the automatic locking function.

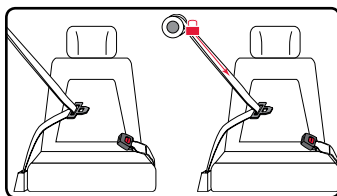
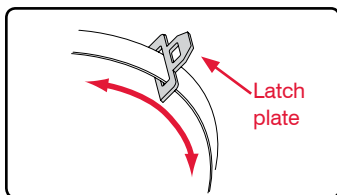

NOTE: To use a child seat with this type of vehicle seat belt, you will need to switch to the ALR mode or use child seat lock-offs.

4. ELR (Emergency Locking Retractor) with Sliding Latch Plate

- a. Has a latch plate that freely slides along the vehicle seat belt webbing.
- b. Has a retractor that locks only in an emergency situation such as sudden stop or crash.

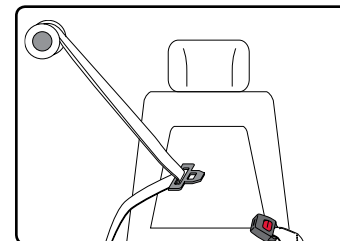

IMPORTANT: This belt type requires the use of the lock-offs built into the seat for rear- and forward-facing installations. See page 25 for information on lock-offs.

5. Switchable Retractor with Sewn Latch Plate and Inflatable Seat Belt

NOTE: This BRITAX car seat may not be compatible with every inflatable lap-shoulder belt. See FAQs in the support section of the BRITAX website (www.britaxusa.com/support) for additional instructions.

- a. Has a latch plate that is sewn into the webbing.
- b. Has a retractor that can be switched to function as an ALR by pulling the vehicle lap belt fully out until a clicking sound can be heard when retracting.

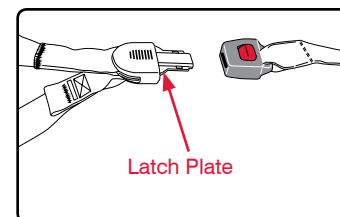

NOTE: To use a child seat with this type of vehicle belt, you will need to switch the retractor for the lap section of the seat belt to the ALR mode.

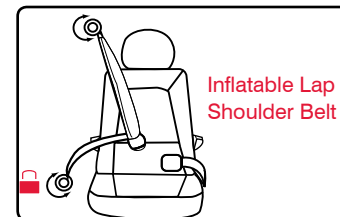

Lap Belt

1. ALR (Automatic Locking Retractor)

- a. Has a latch plate that is sewn into the webbing.
- b. Has a retractor that stops the belt from being pulled out again once the belt webbing has been pulled out at least 24 in. (61 cm).

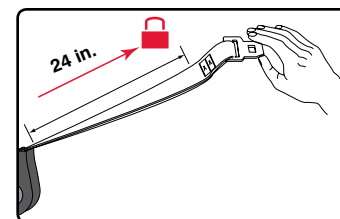
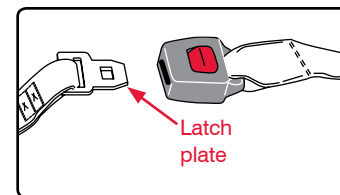

- c. Tightens by feeding the belt webbing back into the retractor.

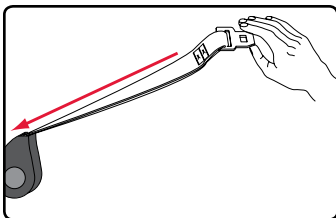

2. Locking Latch Plate

- a. Has a latch plate that prevents the webbing from becoming loose.

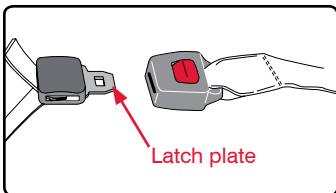

NOTE: Ensure the latch plate and vehicle belt lie flat against the child seat or the vehicle belt may remain unlocked.

- b. Tightens by pulling on the belt webbing.

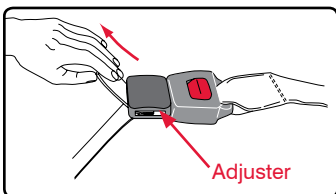

Incompatible Vehicle Seat Belts

⚠ WARNING!

The following types of vehicle seat belts are **NOT** compatible with this child seat. If any of the belt types listed below are in the chosen seating position, choose another vehicle seating position or check your vehicle owner's manual for information on installing a car seat in your vehicle.



Lap-shoulder belts with top or bottom anchor points on the vehicle door.



Lap belts with a sewn-in latch plate that have a retractor that locks only in case of a sudden stop.



Lap-shoulder belts that have a separate retractor each for the lap section and shoulder section.



Lap belts forward of the vehicle seat bight.



Motorized, automatic vehicle seat belts.

Care and Maintenance

Seat Cover

Removing the Cover

⚠ WARNING!

Never remove the buckle tongues from the harness. They cannot be reattached after removal. If reassembled incorrectly, the child seat may not perform as intended.

- Loosen and unbuckle the harness.
 - Lift harness adjuster lever.
 - Pull both harness straps forward.
 - Unbuckle the harness.
- Open the chest clip.
 - Press tabs
 - Pull apart
- Remove the infant positioning pillow if necessary.

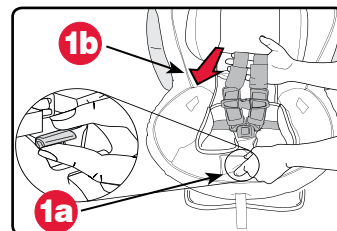

- Remove the belly pad and buckle.
 - Lift the cover from the seat to find the buckle strap connection.

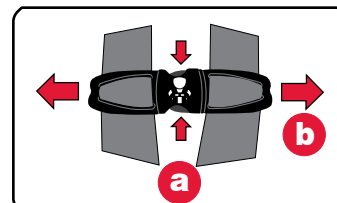

- Remove the buckle strap by turning the buckle retainer sideways and routing it out of the front buckle slot in the child seat (see page 38).

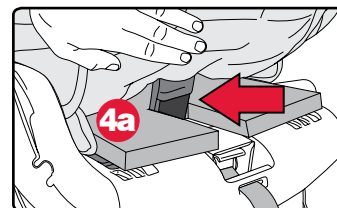

- Slide the end of the belly pad over the foam pad on the seat.

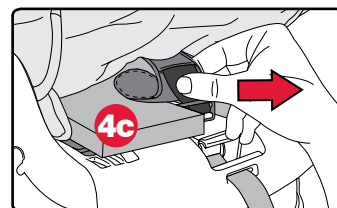
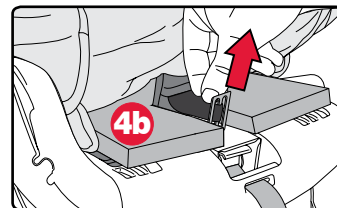

- d. Pull the end of the belly pad and buckle retainer out of the buckle slot in the cover to remove.

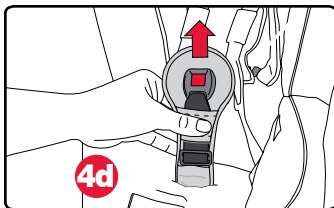

- e. Turn the buckle retainer sideways and slide the buckle out of the belly pad.

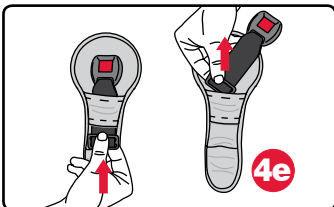

5. Detach the hook and loop fasteners on the head restraint cover from around the harness.

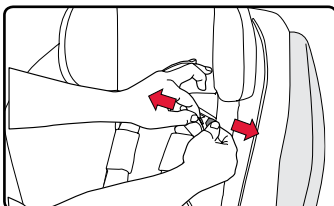

6. Remove the head restraint cover.

- a. Raise the harness to the highest position.

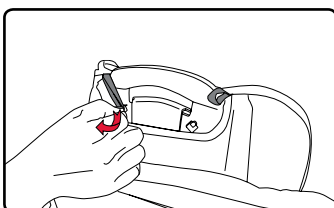

- b. Detach the elastic straps from the tabs and the hook and loop fastener from behind the harness height adjuster.

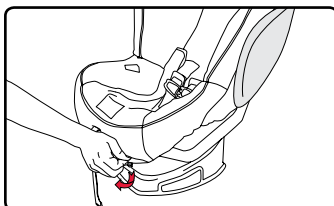

7. Adjust the harness to the lowest position and detach the plastic hooks from the bottom edge of the child seat.

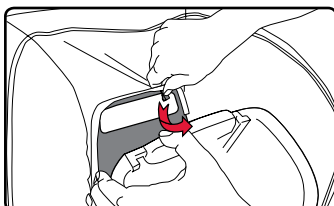

8. Detach the plastic hooks from the back of the child seat shell.



9. Remove the cover from the shell.



Cleaning the Cover

- HAND WASH the cover using cold water and mild soap.
- LINE DRY to prevent the cover from shrinking.
- **DO NOT:**
 - Bleach
 - Machine wash
 - Machine dry
 - Iron

Replacing the Cover

1. Fit the child seat cover around the child seat shell.

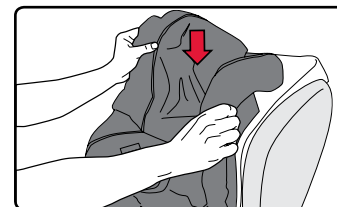

2. Attach the plastic hooks behind the head restraint onto back of the child seat.

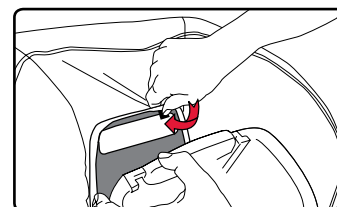

3. Replace the belly pad and buckle:

- a. Turn the buckle retainer sideways and route it through the belly pad.

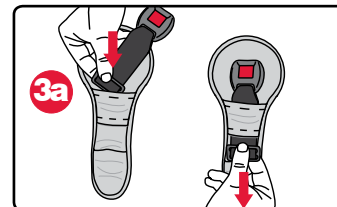

- b. Route the belly pad and buckle retainer through the buckle slot in the cover.
– Ensure that the buckle is through the desired cover slot for the buckle position.

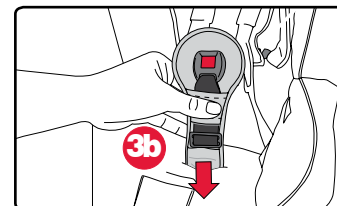

- c. Slide the end of the belly pad over the comfort foam on the child seat.

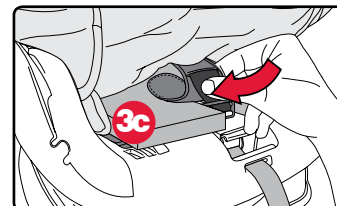

- d. Turn the buckle retainer sideways and route it through the front buckle slot and then into the desired buckle position in the child seat.

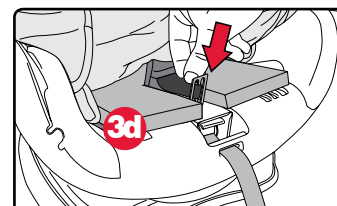

4. Attach the plastic hooks to the bottom edge of the child seat.

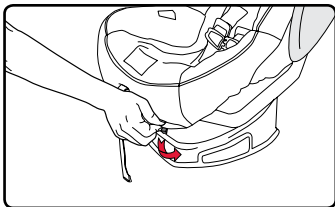

5. Slide the head restraint cover over the front of the head restraint and attach the hook and loop fasteners at the back. Attach the elastic straps to the rear tabs.

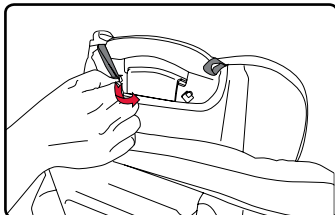

6. Attach the hook and loop fasteners on the head restraint cover around the harness straps.

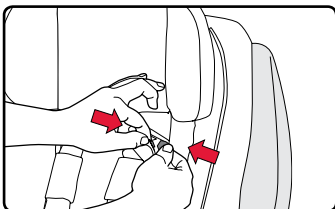

Harness Buckle

If your child eats and drinks while in the child seat, you will need to check the buckle periodically and rinse out any accumulated debris.

Removing the Harness Buckle

1. Lift the cover from the seat to find the buckle strap connection.

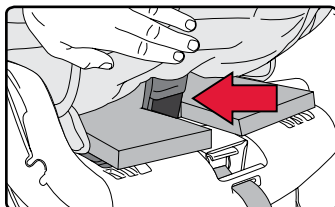

2. Remove the buckle strap by turning the buckle retainer sideways and routing it out of the front buckle slot in the child seat.

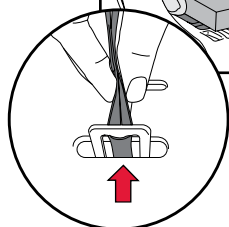
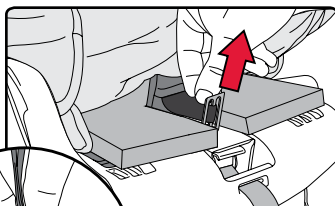

3. Slide the end of the belly pad over the foam pad on the seat.

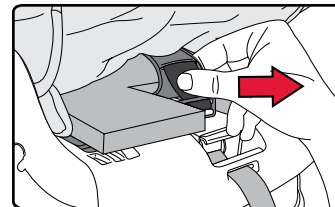

4. Pull the end of the belly pad and buckle retainer out of the slot in the cover to remove.

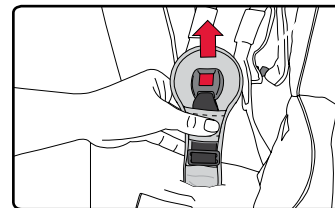

5. Turn the buckle retainer sideways and route the buckle assembly out of the belly pad.

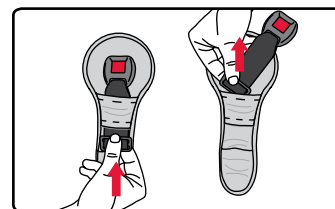

Cleaning the Harness Buckle

- THOROUGHLY RINSE the buckle using warm water.
- TEST THE BUCKLE by fastening and unfastening until a click is heard after inserting each buckle tongue. If clicks are not heard, repeat the cleaning procedure.
- TOWEL DRY.
- **DO NOT:**
 - Soak
 - Lubricate
 - Use solvents
 - Use soap or household detergents

Replacing the Harness Buckle

- For rear-facing installation:
 - ALWAYS position the buckle in the inner slot for when using a vehicle seat belt installation.
 - The vehicle belt must pass in front of the buckle strap.
 - Position the buckle in the slot closest to but not under the child when using the LATCH installation.
- For forward-facing installation, use the outer buckle slot when installing the child seat with a child weighing 30 lbs (13.6 kg) and above or if the buckle is under the child in the inner position.
- NEVER leave the buckle in the adjustment slot.

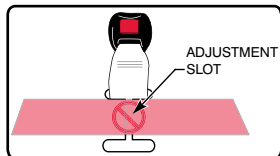

1. Turn the buckle retainer sideways and route it through the fabric strip on the belly pad.
2. Route the belly pad and buckle retainer through buckle slot in the cover.
 - Ensure that the buckle is through the correct cover slot for the buckle position.
3. Slide the end of the belly pad over the comfort foam on the child seat.
4. Turn the buckle retainer sideways and route it through the front buckle slot and then into the desired buckle position.
 - Ensure that the buckle is in the correct buckle position.
5. Replace the cover.

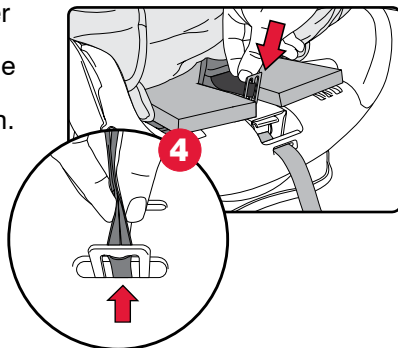
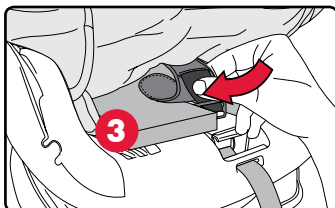
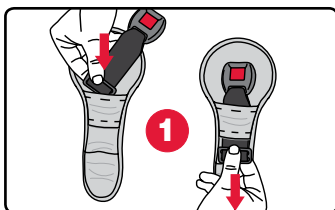

Harness

Cleaning the Harness

- SPONGE CLEAN the harness using warm water and mild soap.
- TOWEL DRY.
- **DO NOT:**
 - Disassemble the harness
 - Bleach
 - Machine wash
 - Machine dry
 - Iron

Shell

Cleaning the Shell and Side Impact Cushions

- SPONGE CLEAN the shell using warm water and mild soap.
- TOWEL DRY.
- **DO NOT use abrasive cleaners.**

! WARNING!

Prevent the Side Impact Cushions from being punctured. Puncture damage will cause the cushions not to perform as intended.

HUGS with SafeCell Technology

! WARNING!

- HUGS chest pads are highly recommended when the child seat is installed in forward-facing mode.
- HUGS chest pads are optional when the child seat is installed in rear-facing mode and should be removed when a snug harness cannot be achieved for small infants (approximately 3 months old).

Removing HUGS with SafeCell Technology

1. Loosen the harness.
 - a. Lift harness adjuster lever.
 - b. Pull both harness straps forward.
2. From the back of the seat, unhook the harness straps from the yoke.

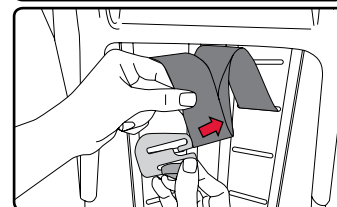
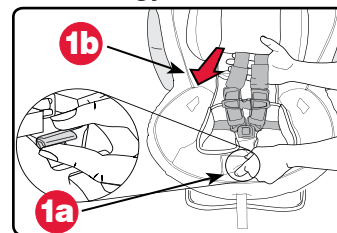

3. Pull one harness strap through the harness slot to the front of the seat.
4. Route the harness strap out of the comfort pad, HUGS chest pad, and the chest clip.

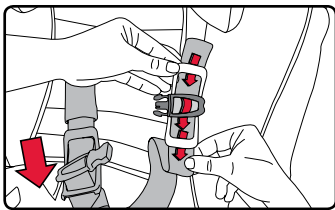

5. Reroute the harness strap back through the chest clip, ensuring that the harness strap is not twisted.

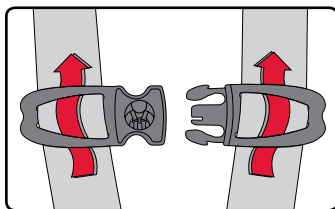

6. Repeat for other strap.

7. Route the harness straps through the seat to the back. Ensure that the harness straps pass through the harness adjuster.

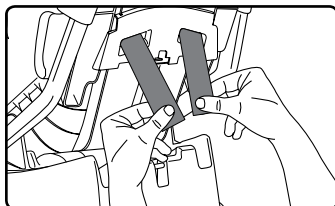

8. Nest the end of the right harness strap into the left.

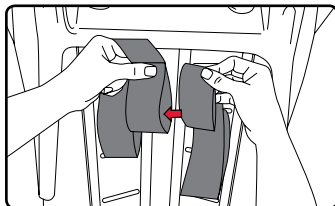

9. Hook the harness straps onto the yoke. Ensure that the harness straps are not twisted and that the ends of the harness straps are securely attached to the yoke.

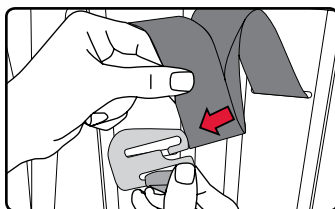

IMPORTANT: Store the HUGS chest pads in a safe location when not in use.

Replacing HUGS with SafeCell Technology

1. Loosen the harness.
 - a. Lift harness adjuster lever.
 - b. Pull both harness straps forward.
2. From the back of the seat, unhook the harness straps from the yoke.
3. Pull one harness strap through the harness slot to the front of the seat.
4. Route the harness strap out of the comfort pad and chest clip.
5. Reroute the harness strap through the HUGS chest pad, chest clip, and comfort pad.
6. Repeat for other strap.
7. Route the harness straps through the seat to the back. Ensure that the harness straps pass through the harness adjuster.
8. Nest the end of the right harness strap into the left.
9. Hook the harness straps onto the yoke. Ensure that the harness straps are not twisted and that the ends of the harness straps are securely attached to the yoke.

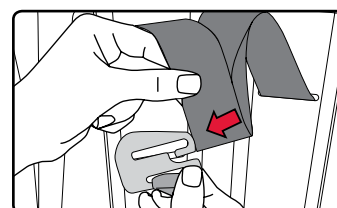
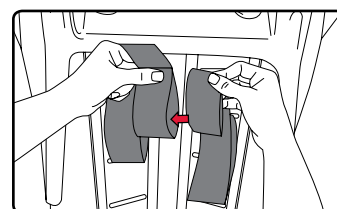
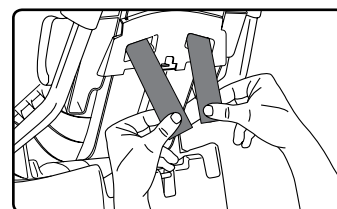
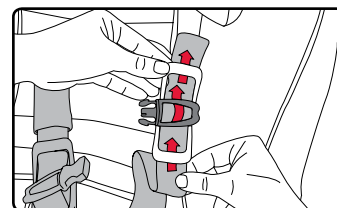
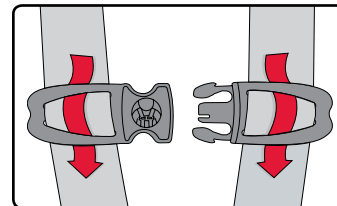
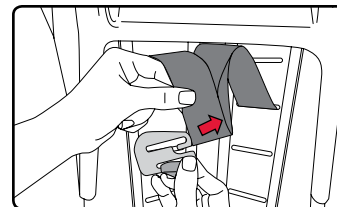
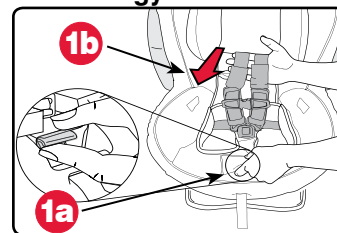

Troubleshooting

Problem	Possible Solution
The harness cannot be adjusted to its full height.	Check the seating position where the child seat is installed. The vehicle head restraint may obstruct the path of the child seat harness height adjuster. Remove or raise the vehicle head restraint and try adjusting the harness height again.
The harness is hard to adjust.	<p>The yoke may be caught on the Versa-Tether webbing or other component of the child seat. Remove the obstruction and try adjusting the harness again. Always store the Versa-Tether in the pouch provided when not in use. When the Versa-Tether is in use, always secure excess webbing in the elastic strap. See page 29.</p> <p>The vehicle seat back may hinder harness adjustment. Ensure the child seat base is flat on the vehicle seat.</p> <p>The harness may be at maximum or minimum height, the harness may be too tight to adjust, or the child's weight may be pressing against the head restraint. Check for and correct all of the above where necessary and try adjusting the harness again.</p>
The adjuster strap is fraying at the sides.	Pull the harness adjuster strap up and away from the child seat to tighten. Do not pull sideways. Doing so may cause the harness adjuster strap to fray at the sides. See page 20.
The buckle will not fasten with a click after each tongue is inserted.	There may be debris in the buckle mechanism. Clean the buckle (see page 39), then try fastening the buckle again.

Please contact BRITAX Consumer Services at 1-888-427-4829 or 1-704-409-1699 if you have an issue not listed here.

Warranty

This child seat was manufactured by Britax Child Safety, Inc. ("BRITAX"). BRITAX warrants this product to the original retail purchaser as follows:

LIMITED ONE-YEAR WARRANTY

This product is warranted against defective materials or workmanship for one year from the date of original purchase. Proof of purchase is required. Your exclusive remedy for this warranty is that BRITAX will, at its option, provide repair or replacement components for this product. BRITAX reserves the right to discontinue or change fabrics, parts, models or products, or to make substitutions.

To make a claim under this warranty, you must contact BRITAX Consumer Services at 1-888-427-4829 or 1-704-409-1699, or write to us using the address on the back cover of this booklet.

PLEASE COMPLETE AND MAIL THE OWNER REGISTRATION CARD WITHIN (30) DAYS OF PURCHASE

You may also register online at www.BritaxUSA.com/registration.

WARRANTY LIMITATIONS

This warranty does not include damages which arise from negligence, misuse or use not in accordance with the product instruction.

The use of non-BRITAX covers, inserts, toys, accessories, or tightening devices is not approved by BRITAX. Their use could cause this child seat to fail Federal Motor Vehicle Safety Standards or not perform as intended in a crash. Their use may void the BRITAX warranty.

LIMITATION OF DAMAGES

The warranty and remedies as set forth above are exclusive and in lieu of all others, oral or written, express or implied. In no event will BRITAX, or the retailer selling this product, be liable to you for any damages, including incidental or consequential damages, arising out of the use or inability to use this product.

LIMITATIONS OF WARRANTIES AND OTHER WARRANTY TERMS AND STATE LAWS

Any implied warranties, including implied warranties of merchantability and fitness for a particular purpose, shall be limited to the duration and terms of the express written warranty. Some states do not allow limitations on how long an implied warranty lasts or the exclusion or limitation of incidental or consequential damages, so the above limitations may not apply to you. This warranty gives you specific legal rights, and you may have other rights, which vary from state to state. Neither BRITAX, nor the retailer selling this product, authorizes any person to create for it any other warranty, obligation, or liability in connection with this product.



Índice

Guía de Usuario - Español	1
Características del asiento de seguridad para niños	2
Información de seguridad	4
Advertencias	4
Notas Importantes	5
Certificación	6
Registro.....	6
Información sobre el ajuste del niño	7
Instalación de asientos con orientación trasera	8
Instalación con LATCH	8
Instalación orientación trasera con LATCH.....	9
Instalación con cinturones de banda horizontal y transversal	10
Instalación con cinturón de banda horizontal	12
Instalación de asientos con orientación delantera	14
Instalación con LATCH	14
Instalación con cinturones de banda horizontal y transversal.....	16
Instalación con banda horizontal	18
Sujeción del niño	20
Funciones del asiento de seguridad para niños	22
Indicador de ajuste del arnés Click & Safe	22
Regulación de altura del arnés	23
Ajuste de la posición de la hebilla para el arnés	24
Utilización de la hebilla para el arnés.....	24
Utilización del broche pectoral.....	25
Utilización de los seguros	25
Almohada de posición para bebé	25
Posiciones del asiento de seguridad para niños.....	26
Anclajes inferiores y banda de anclaje superior (LATCH)	27
Uso de los conectores inferiores.....	27
Uso de la sistema de absorción de energía Versa-Tether	28
Compatibilidad de vehículo	31
Posiciones de asientos del vehículo	31
Cinturones de seguridad de vehículo compatibles	31
Cinturones de seguridad de vehículo incompatibles	35
Cuidado y mantenimiento	36
La cubierta	36
La hebilla para el arnés	39
El arnés	42
Exterior del asiento	42
HUGS con SafeCell Technology	42
Solución de problemas	45
Garantía	46

Características del asiento de seguridad para niños

Delante

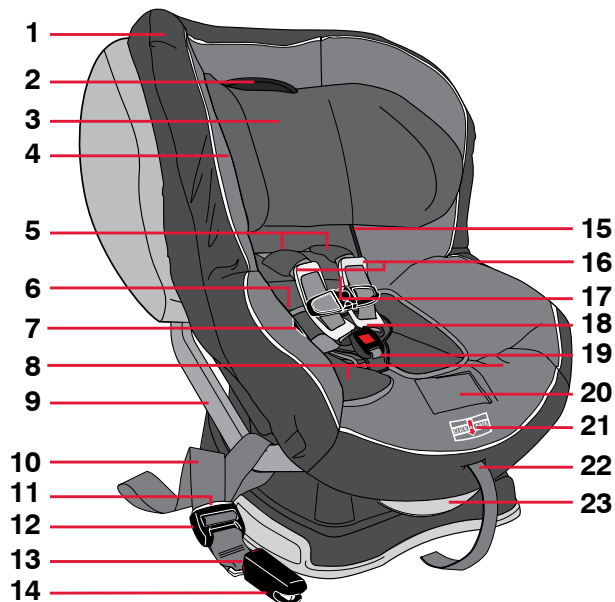

Atrás

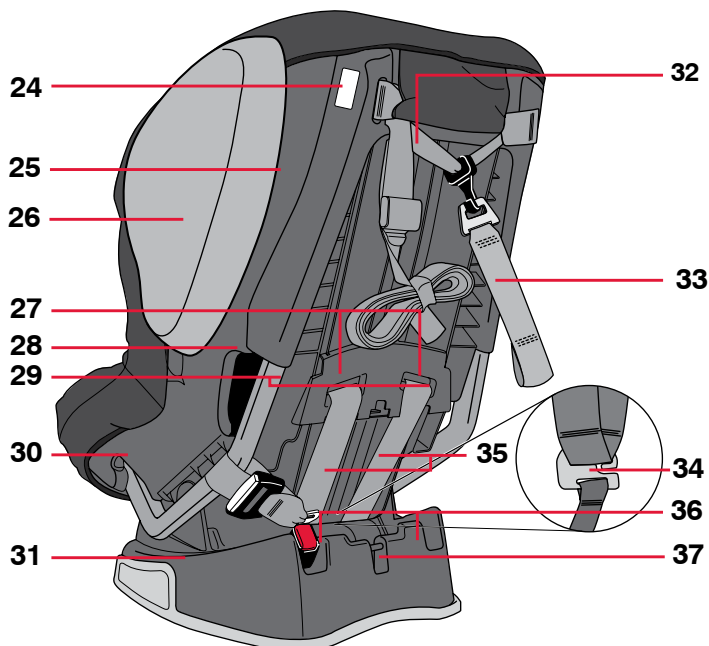

Descripción

1. Cubierta
2. Regulador de altura del arnés
3. Reposacabezas
4. Etiqueta de altura sentada de los hombros
5. Almohadillas de confort
6. Almohada para el posición del bebé
7. Soporte para el arnés
8. Seguros de orientación trasera (azul: bajo la cubierta de la parte delantera)
9. Barra de conector inferior
10. Correa de conector inferior (pieza LATCH)
11. Botón de desbloqueo del ajuste del conector inferior (pieza LATCH)
12. Ajuste del conector inferior (pieza LATCH)
13. Botón de desbloqueo del conector inferior (pieza LATCH)
14. Conector inferior (pieza LATCH)
15.  Compartimento para la guía del usuario (en el bolsillo detrás de la cubierta)
16. Las almohadillas para el pecho HUGS con SafeCell Technology
17. Broche pectoral
18. Hebilla para el arnés
19. Protector abdominal EZ-Buckle
20. Palanca de ajuste del arnés (debajo de cubierta)
21. Indicador de ajuste del arnés Click & Safe (bajo la cubierta)
22. Correa de ajuste del arnés
23. Palanca de ajuste de la reclinación
24. Etiqueta con la fecha de fabricación y el número de serie
25. Exterior del asiento
26. Las almohadillas de protección lateral
27. Ranuras del arnés
28. Ranura para el cinturón de orientación delantera
29. Seguros de orientación delantera (verde: bajo la cubierta de la parte delantera)
30. Ranura para el cinturón de orientación trasera
31. Base con SafeCell Technology
32. Sistema de absorción de energía Versa-Tether (banda de anclaje superior - pieza LATCH)
33. Correa de retención
34. Gancho del arnés
35. Correas del arnés
36. Compartimentos para conectores inferiores
37. Eganche de transporte Versa-Tether

Información de seguridad

⚠ ADVERTENCIA

No seguir las advertencias e instrucciones podría resultar en **LESIONES GRAVES** o **MUERTE**.

AJUSTE PARA NIÑO

- Con niños que pesan menos de 9,1 kg (20 lbs), solo se debe colocar el asiento orientado hacia atrás.
- Únicamente se debe utilizar con niños que pesan entre 2,3 y 29,4 kg (5 y 65 lbs) y miden un máximo de 124,5 cm (49 pulg). Con niños que pesan entre 2,3 y 18 kg (5 y 40 lbs), el asiento debe colocarse orientado hacia atrás. En el caso de niños que pesan entre 9,1 y 29,4 kg (20 y 65 lbs), el asiento debe colocarse orientado hacia delante.
- Ajuste bien los cinturones que se incluyen con este dispositivo de retención infantil alrededor del niño.

INSTALACIÓN

- La almohada de posición para bebé debe utilizarse para niños que pesen 10 kg (22 lb) o menos en una posición orientado hacia atrás. No utilice más de 10 kg (22 lb) o en una posición hacia delante. Consulte la página 25.
- Asegure la correa de anclaje superior que se incluye con el dispositivo de retención infantil.
- Asegure este dispositivo de retención infantil con el sistema de anclaje de retención para niños del vehículo (si hay uno disponible) o con el cinturón de seguridad del automóvil.
- Este asiento de seguridad para niños debe estar reclinado en la posición 3 cuando se instala orientado hacia atrás.
- Cuando se coloque el asiento orientado hacia delante, este debe estar en la posición 1 ó 2 (consulte la página 26).
- Si se instala el asiento orientado hacia atrás, se debe utilizar la ranura interna de la hebilla con el cinturón de seguridad del automóvil.
- Utilice la ranura externa de la hebilla si se va a instalar el asiento orientado hacia delante y este va a ser ocupado por un niño con un peso mínimo de 13,6 kg (30 lb) o si la hebilla queda por debajo del niño en la posición interna.

USO GENERAL

- Siga todas las instrucciones que se encuentran en este dispositivo de retención infantil, así como las instrucciones escritas.
- Registre este dispositivo de retención infantil con el fabricante.
- Según las estadísticas de accidentes, la Administración Nacional de Seguridad de Tráfico en Carreteras (NHTSA, National Highway Traffic Safety Administration) recomienda que los padres elijan el asiento trasero como el lugar más seguro para instalar adecuadamente un asiento de seguridad para niños. A fin de garantizar la seguridad del niño debe leer detenidamente el apartado *Asientos del vehículo* de la página 31 y consultar el manual del vehículo.

- Asegure el asiento de seguridad para niños aun cuando no esté ocupado, ya que de no estar asegurado podría, en caso de accidente, lastimar a los demás ocupantes del vehículo.
- Para evitar lesiones debido a deterioro o a daños ocultos, los asientos de seguridad deben dejar de utilizarse tras siete años de antigüedad o si han estado implicados en un accidente moderado o grave (consulte más adelante). Ver la *Etiqueta con la fecha de fabricación y el número de serie* en el asiento de seguridad para niños (página 2).
- Cuando esta usando las correas del arnés, no utilice los anclajes de retención inferiores (LATCH) para instalaciones de este asiento de seguridad para niño con un niño cuyo pesa más de 18 kg (40 lbs).
- Evite que las almohadillas de protección lateral frente a impactos sufran daños, ya que podría impedir que rindieran como cabe esperar en caso de accidente.
- BRITAX no aprueba el uso de cubiertas, piezas, juguetes, accesorios o dispositivos de ajuste que no sean de BRITAX. El uso de estos podría hacer que el asiento no rinda como debería durante un accidente.

Notas Importantes

- Utilice este asiento de seguridad en la posición 1 cuando se usa un instalación con cinturón de banda horizontal con orientación delantera con un niño que pesa más de 18 kg (40 lb).
- Debe dejar de utilizar este asiento de seguridad para niños si ha estado implicado en un choque moderado o grave. No obstante, no es necesario reemplazarlo en caso de un choque menor y de poca severidad, que la Administración Nacional de Seguridad de Tráfico en Carreteras de EE. UU. (National Highway Traffic Safety Administration) (NHTSA) define como aquellos en los que:
 - a. Aún es posible conducir el vehículo después del accidente; **y**
 - b. La puerta del vehículo que queda más cerca del asiento de seguridad para niños no sufrió daño alguno; **y**
 - c. Ninguno de los ocupantes del vehículo resultó lesionado; **y**
 - d. No hay indicios visibles de daño en el asiento de seguridad para niños; **y**
 - e. Las bolsas de aire (si presentes) no se inflaron.
- Cubra el asiento de seguridad para niños si deja el vehículo expuesto al sol, ya que las piezas metálicas pueden calentarse y quemar al niño.
- Guarde el asiento en un lugar seguro cuando no lo esté utilizando. No coloque objetos pesados encima.
- No intente desmontar piezas del asiento, a menos que lo haga según se indica en este manual. Utilice el arnés y los cinturones de seguridad del vehículo únicamente como se indica.
- Nunca debe emplearse la correa de ajuste del arnés para levantar o transportar el asiento de seguridad para niños, ya que podría dañar el ajuste del arnés e incluso el propio cinturón. Sostenga siempre el asiento de protección para niños por el exterior o por las correas de retención.

Certificación

Este sistema de retención está certificado para su uso en vehículos y aviones.

Vehículos

Este sistema de retención infantil cumple con todas las normas federales de seguridad automotriz (FMVSS 213).

Aviones



Certificado para uso en aviones

Este asiento de seguridad para niños está certificado para su uso en aviones. La mayoría de las aerolíneas de Estados Unidos y Canadá permiten el uso de asientos para niños siempre que estén aprobados para su uso en aviones y se puedan instalar adecuadamente en el asiento de la cabina. Antes de emprender el viaje, póngase en contacto con la aerolínea para obtener más información acerca de las normas que tienen en vigor al respecto.

La agencia federal de aviación de EE. UU. (FAA) recomienda que los niños cuyo peso sea igual o inferior a 18 kg (40 lb) utilicen un asiento certificado con arnés para viajar en avión.

Instale el asiento de seguridad para niños en un asiento de ventanilla, a fin de evitar bloquear el paso. Si desea instalar el asiento de seguridad para niños orientado hacia atrás en un avión siga las instrucciones "Instalación de asientos con orientación trasera" en la página 12. Si desea instalar el asiento de seguridad para niños orientado hacia delante en un avión, siga las instrucciones "Instalación de asientos con orientación delantera" en la página 18.

- Si el cinturón de banda horizontal es demasiado corto, solicite un auxiliar de vuelo para un extensor de cinturón.
- Puede que el niño no esté cómodo si se deja la hebilla en la zona del asiento de seguridad para niños donde debe sentarse este.
- Cinturones de seguridad inflables del avión NO son compatibles con este asiento para niños.

Registro

Es posible que algunos dispositivos de retención para niños pudieran tener que retirarse del mercado por cuestiones de seguridad. Es importante registrar este asiento para que podamos ponernos en contacto con usted en caso de que fuera necesario. Envíenos su nombre, dirección postal y de correo electrónico (si dispone de una), el número de modelo del dispositivo de retención y la fecha de fabricación a la dirección siguiente: Britax Child Safety, Inc. P.O. Box 91167 Allentown, Pennsylvania 18109-9925 (EE. UU.). También puede optar por llamarnos al teléfono 1 888 427 4829 o 1 704 409 1699, o registrarse en línea en www.BritaxUSA.com/registration. Para obtener información sobre la retirada de asientos del mercado, llame a la línea gratuita de seguridad automotriz de EE. UU. al 1 888 327 4236 (teléfono para sordomudos: 1 800 424 9153), o visite <http://www.NHTSA.gov>.

Para su propia comodidad, le recomendamos anotar toda la información relativa a su asiento de seguridad para niños a continuación. En la *Etiqueta con la fecha de fabricación y el número de serie* podrá encontrar toda la información necesaria (consulte la página 2).

Nombre y número de modelo: _____

Número de serie: _____

Número de lote: _____

Fecha de fabricación: _____

Información sobre el ajuste del niño

Orientación trasera: 2,3 – 18 kg (5 – 40 lb)

La Academia Americana de Pediatría recomienda colocar a todos los niños pequeños y bebés en un asiento del vehículo orientado hacia atrás hasta cumplir los 2 años de edad o hasta que alcancen la altura o el peso máximo permitido por el fabricante del asiento de seguridad del vehículo.

BRITAX recomienda encarecidamente colocar a los niños orientados hacia atrás hasta que alcancen la altura o el peso máximo especificados.

Usar la orientación trasera:

- cuando las correas del arnés se encuentren a la altura del hombro del niño o ligeramente por debajo de esta **y**
- con niños que pesen entre 2,3 y 18 kg (5 y 40 lb) **y**
- cuando la parte superior de la cabeza del niño quede como máximo a 2,5 cm (1 pulg) por debajo del borde del exterior del asiento infantil.



La almohada de posición para bebé debe utilizarse para un mejor ajuste para niños que pesen 10 kg (22 lb) o menos en una posición orientado hacia atrás. No utilice más de 10 kg (22 lb) o en una posición hacia adelante. Consulte la página 25.

Orientación delantera: 9,1 – 29,4 kg (20 – 65 lb)

BRITAX recomienda encarecidamente sujetar bien al niño mediante el arnés hasta que exceda los límites de peso y altura especificados.

Usar la orientación delantera:

- cuando las correas del arnés quedan a la altura de los hombros del niño o por encima, paralelas al nivel del suelo **y**
- con niños que pesen entre 9,1 y 29,4 kg (20 y 65 lb) **y**
- con niños que midan 124,5 cm (49 pulg) o menos de altura **y**
- cuando el borde superior de las orejas del niño no quedan queda por encima de la parte superior del exterior del asiento.

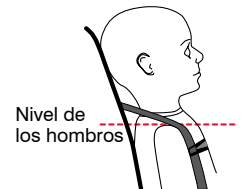

NOTA: Usa **La etiqueta de la altura sentada de los hombros** en el asiento de niño determinar si el niño ha alcanzado la ranura del arnés superior.

IMPORTANTE: No debe utilizar la almohada de posición para bebé con un instalación orientación delantera.

Instalación de asientos con orientación trasera

Instalación con LATCH

1. Extraiga los conectores inferiores de los compartimentos situados en la base. Pulse el botón de desbloqueo del ajuste y jale de la correa hasta que esta alcance su longitud máxima. Repita la misma operación para la segunda correa.
2. Este asiento de seguridad para niños debe estar reclinado en la posición 3 y orientado hacia atrás en el asiento del vehículo (consulte la página 26).
3. Presione con fuerza los conectores inferiores sobre los anclajes inferiores adyacentes hasta un clic confirme que este correctamente acoplado.
4. Empuje el asiento de seguridad para niños hacia abajo mientras tensa las correas tirando de cada conector inferior.
5. La instalación de asientos con orientación trasera puede mejorarse si se usa el Versa-Tether (consulte la página 29).

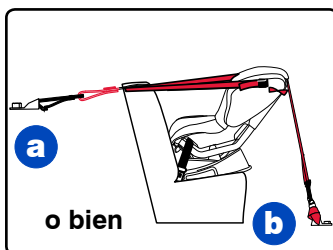
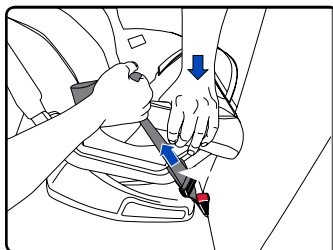
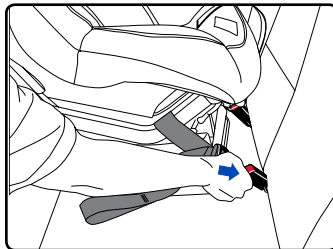
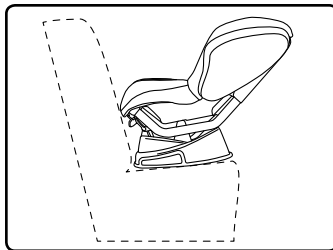
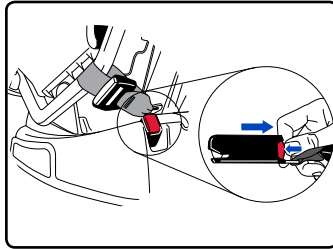

Instalación orientación trasera con LATCH

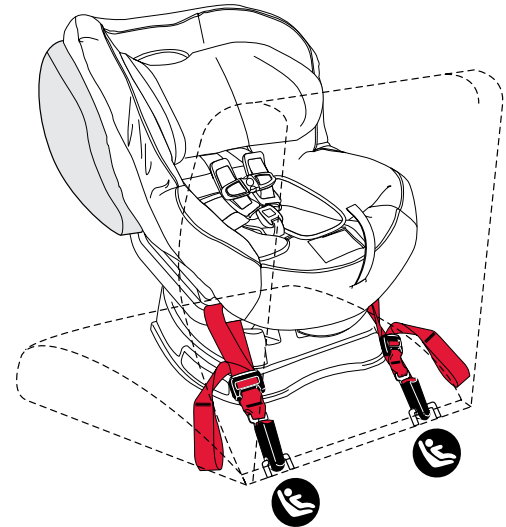

✓ Lista de verificación

- ✓ Revise que los enlaces inferiores no estén doblados.
- ✓ Revise que el asiento de seguridad no se pueda mover de adelante hacia atrás o de un lado a otro por más de 2,5 cm (1 pulg). Si el asiento de seguridad para niños no está bien seguro, vuelva a instalarlo de nuevo o colóquelo en otro asiento del vehículo.
- ✓ Revise que el ángulo vertical posterior del asiento de seguridad para niños sea de 30° – 45° grados y que no exceda de los 45° cuando el automóvil esté estacionado a nivel plano de la superficie. Consulta “Posiciones del asiento” en la página 26.

Instalación con cinturones de banda horizontal y transversal

- Afloje el arnés.
 - Levante el ajustador de altura del arnés.
 - Quite la almohada para el posición del bebé, y desabroche el arnés.
- Este asiento de seguridad para niños debe estar reclinado en la posición 3 y orientado hacia atrás en el asiento del vehículo (consulte la página 26).
- Jale la cubierta del reposacabezas hacia arriba y la cubierta del asiento hacia delante, para acceder al arco del cinturón de los asientos con orientación trasera.
- Abra el seguro azul que queda más cerca de donde se abrochará el cinturón de seguridad del vehículo.
 - Abra la lengüeta de bloqueo.
 - Abra el dispositivo de fijación.
- Pase el cinturón del vehículo por la parte trasera hacia las ranuras de cinta, asegurándose de que el cinturón del vehículo es pasar por **debajo** de la correa de la hebilla del arnés.

NOTA: La hebilla debe estar en la ranura interna.
- Compruebe que el cinturón del vehículo no está torcido y abróchelo.
- Empuje en el centro de la zona donde se sentará el niño mientras tensa la parte inferior (banda horizontal) del cinturón de seguridad, y cierre el seguro si está utilizado (consulta la pagina 25).

IMPORTANTE: El cinturón de banda horizontal y de transversal debe pasar por el seguro.

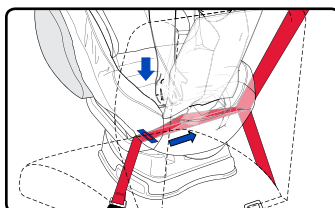
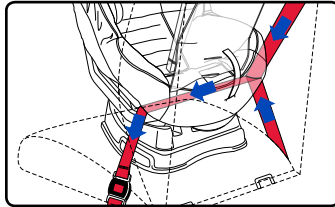
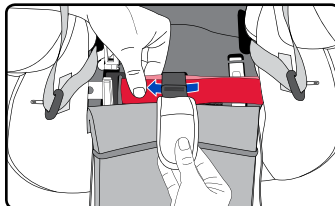
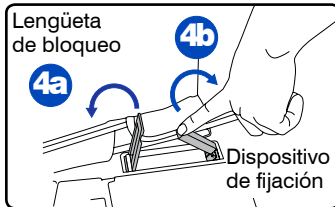
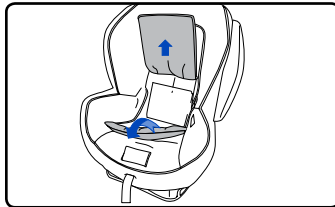
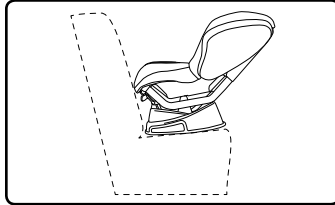
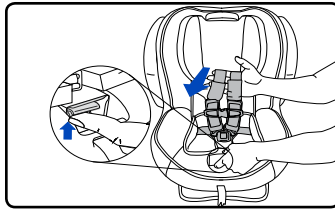

- Empuje el asiento de seguridad para niños hacia abajo mientras tensa la parte superior (banda transversal) del cinturón que pasa por las ranuras, de manera que no quede cinturón sobrante en el seguro.
- La instalación de asientos con orientación trasera puede mejorarse si se usa el Versa-Tether (consulte la página 29).

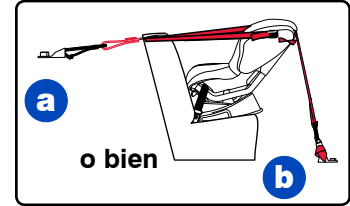
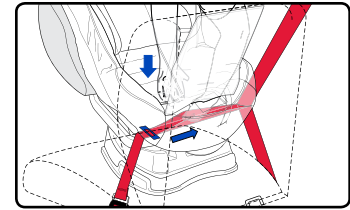

- Vuelva a colocar la cubierta.

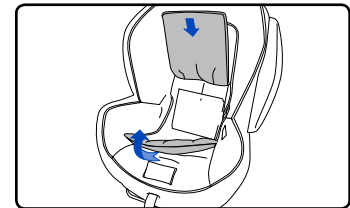

Instalación orientación trasera con cinturones de banda horizontal y transversal

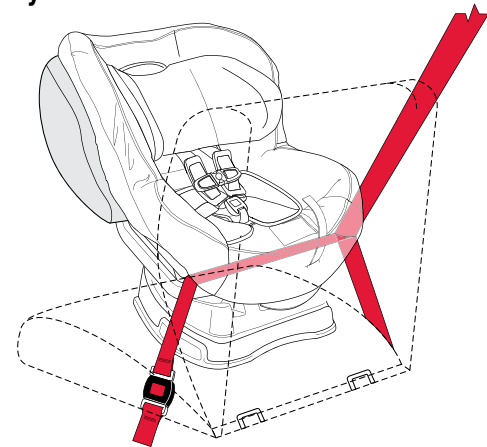

✓ Lista de verificación

- ✓ Revise que los conexiones y correas no estén doblados.
- ✓ Revise que el asiento de seguridad no se pueda mover de adelante hacia atrás o de un lado a otro por más de 2,5 cm (1 pulg). Si el asiento de seguridad del niño no es seguro, repite el instalación o use otro posición en el vehículo.
- ✓ Revise que el ángulo vertical posterior del asiento de seguridad para niños sea de 30° – 45° grados y que no exceda de los 45° cuando el automóvil esté estacionado a nivel plano de la superficie. Consulta “Posiciones de asiento” en la pagina 26.

Instalación con cinturón de banda horizontal

1. Afloje el arnés.
 - a. Levante el ajustador de altura del arnés y jale hacia delante las correas del arnés.
 - b. Quite la almohada para el posición del bebé, y desabroche el arnés.

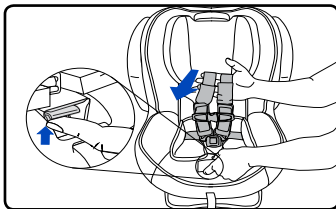

2. Este asiento de seguridad para niños debe estar reclinado en la posición 3 y orientado hacia atrás en el asiento del vehículo (consulte la página 26).

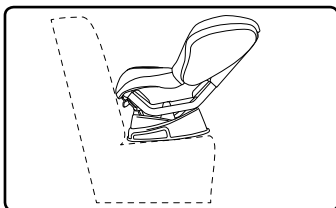

3. Jale la cubierta del reposacabezas hacia arriba y la cubierta del asiento hacia delante, para acceder al arco del cinturón de los asientos con orientación trasera.

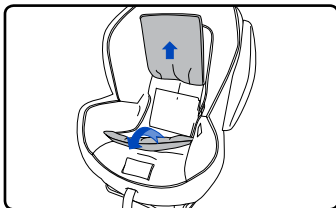

4. Pase el cinturón del vehículo por la parte trasera hacia las ranuras de cinta, asegurándose de que el cinturón del vehículo es pasar por **debajo** de la correa de la hebilla del arnés.

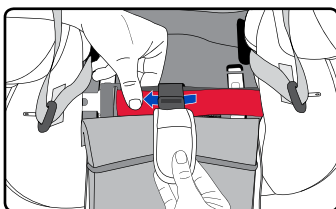

NOTA: La hebilla debe estar en la ranura interna si se desea colocar el asiento orientado hacia atrás.

IMPORTANTE: NO utilice seguros para instalaciones que solo utilicen bandas horizontales.

5. Compruebe que el cinturón del vehículo no está torcido.
6. Empuje el asiento de seguridad para niños hacia abajo mientras tensa el cinturón de seguridad del vehículo.

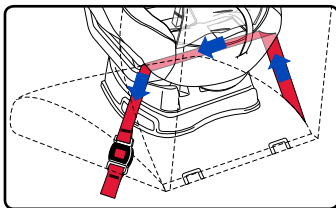

NOTA: Asegúrese que el cinturón del vehículo quede bloqueado. Consulte el manual de vehículo.

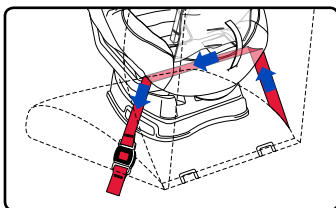

7. La instalación de asientos con orientación trasera puede mejorarse si se usa el Versa-Tether (consulte la página 29).

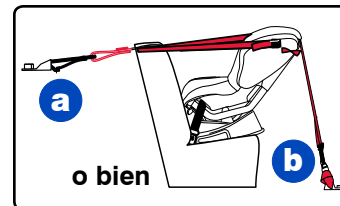

8. Vuelva a colocar la cubierta.

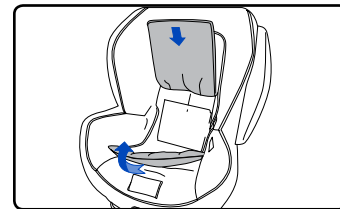

Instalación orientación trasera con cinturón de banda horizontal

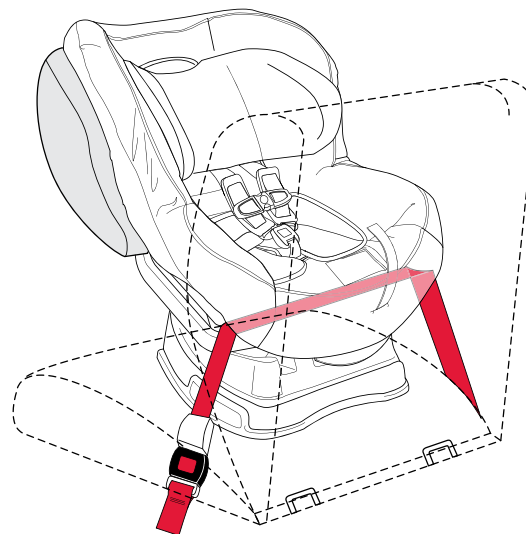

✓ Lista de verificación

- ✓ Revise que los conexiones y correas no estén doblados.
- ✓ Revise que el asiento de seguridad no se pueda mover de adelante hacia atrás o de un lado a otro por más de 2,5 cm (1 pulg). Si el asiento de seguridad del niño no es seguro, repite el instalación o use otro posición en el vehículo.
- ✓ Revise que el ángulo vertical posterior del asiento de seguridad para niños sea de 30° – 45° grados y que no exceda de los 45° cuando el automóvil esté estacionado a nivel plano de la superficie. Consulta "Posiciones de asiento" en la pagina 26.

Instalación de asientos con orientación delantera

Instalación con LATCH

⚠ ADVERTENCIA

No debe usar los anclajes de retención inferiores (LATCH) para instalaciones de este asiento de seguridad para niño con un niño cuyo pesa más de 18 kg (40 lbs).

1. Extraiga los conectores inferiores de los compartimentos situados en la base. Pulse el botón de desbloqueo del ajuste y jale de la correa del conector inferior hasta que esta alcance su longitud máxima. Repita la misma operación para la segunda correa.

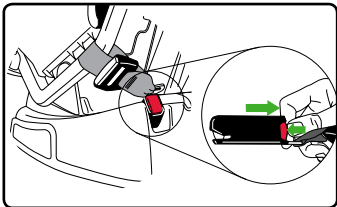

2. Extraiga el Versa-Tether del bolsillo y colóquelo arriba, por encima del respaldo del asiento de seguridad para niños.

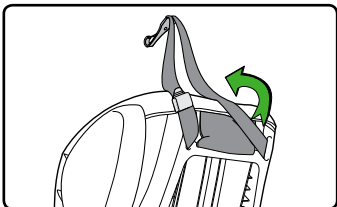

3. El asiento de seguridad para niños debe estar en la posición 1 ó 2, y orientado hacia delante en el asiento del vehículo (consulta la pagina 26). Compruebe que no sobresalga más del 20% o 7,6 cm (3 pulg) de la base por el borde del asiento del vehículo.

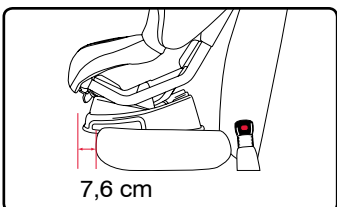

IMPORTANTE: Cabe la posibilidad de que el asiento de seguridad para niños no funcione de modo adecuado si la base del mismo no descansa de forma completamente horizontal sobre el asiento del vehículo.

4. Presione con fuerza los conectores inferiores sobre los anclajes inferiores adyacentes.

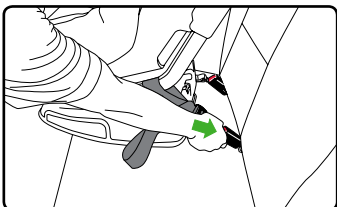

- a. Oirá un clic cuando estén correctamente acoplados.
- b. Compruebe que la tira del conector inferior no está torcida.

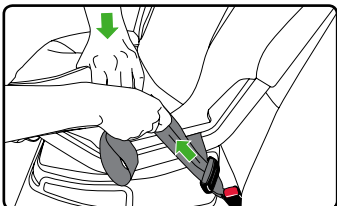

5. Empuje el asiento de seguridad para niños hacia abajo mientras tensa las correas tirando de cada conector inferior.

6. Acople el Versa-Tether a un anclaje designado (consulte el manual de su vehículo) y tense la correa (consulte la página 29).

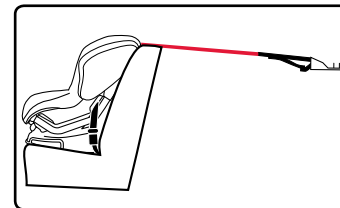

7. Guarde la correa sobrante en la cinta elástica.

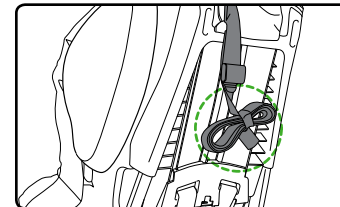

Instalación orientación delantera con LATCH

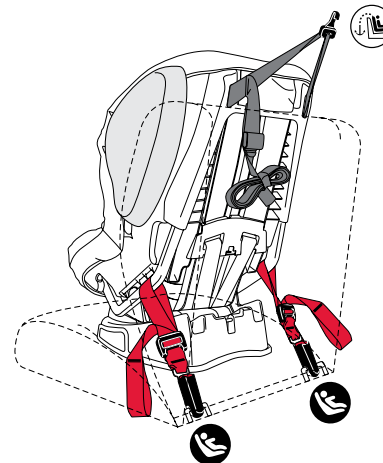

✓ Lista de verificación

- ✓ Compruebe que todos los componentes estén debidamente acoplados y que las tiras de los conectores no están torcidas.
- ✓ Compruebe que no sobresalga más del 20% o 7,6 cm (3 pulg) de la base por el borde del asiento del vehículo.
- ✓ Compruebe que el asiento de seguridad para niños no puede moverse de lado a lado o de adelante hacia atrás más de 2,5 cm (1 pulg) con respecto al arco del cinturón del vehículo. Si el asiento de seguridad para niños no está bien seguro, vuelva a instalarlo de nuevo o colóquelo en otro asiento del vehículo.
- ✓ Verifique que toda la correa Versa-Tether sobrante quede dentro del vehículo y fijada con la cinta elástica.

Instalación con cinturones de banda horizontal y transversal

1. Extraiga el Versa-Tether del bolsillo y colóquelo arriba, por encima del respaldo del asiento de seguridad para niños.
2. El asiento de seguridad para niños debe estar en la posición 1 o 2, y orientado hacia delante en el asiento del vehículo (consulta la pagina 26). Compruebe que no sobresalga más del 20% o 7,6 cm (3 pulg) de la base por el borde del asiento del vehículo.
IMPORTANTE: Cabe la posibilidad de que el asiento de seguridad para niños no funcione de modo adecuado si la base del mismo no descansa de forma completamente horizontal sobre el asiento del vehículo.
3. Afloje el arnés.
 - a. Levante el ajustador de altura del arnés y jale hacia adelante las correas del arnés.
 - b. Extraiga la almohada para el posición del bebé y desabroche el arnés.
4. Jale de la cubierta del reposacabezas hacia arriba y la cubierta del asiento hacia delante para poder acceder al arco del cinturón de orientación delantera.
5. Abra el seguro verde que queda más cerca de donde se abrochará el cinturón de seguridad del vehículo.
 - a. Abra la lengüeta de bloqueo.
 - b. Abra el dispositivo de fijación.
6. Pase el cinturón de seguridad del vehículo por las ranuras del cinturón de orientación delantera. Compruebe que el cinturón del vehículo no está torcido y abróchelo.
7. Empuje en la parte trasera de la zona donde se sentará el niño mientras tensa la parte inferior (banda horizontal) del cinturón de seguridad del vehículo, y cierre el seguro. Consulte la pagina 25.

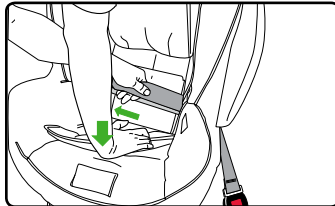
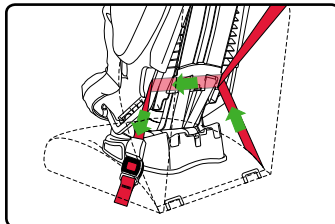
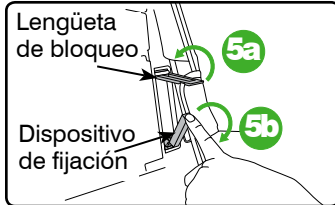
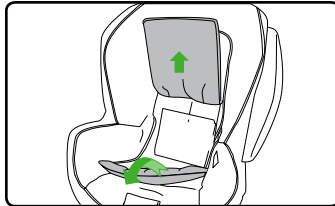
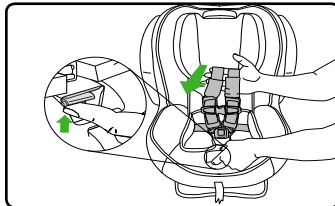
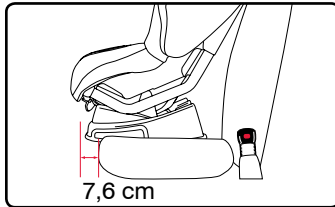
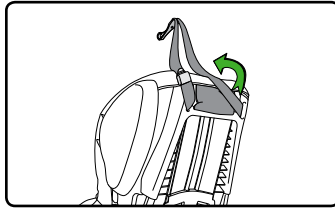

IMPORTANTE: El cinturón de banda horizontal y de transversal deben pasar por el seguro verde.

8. Empuje el asiento de seguridad para niños hacia abajo mientras tensa la parte superior (banda transversal) del cinturón que pasa por las ranuras, de manera que no quede cinturón sobrante en el seguro.
9. Acople y tense la correa del Versa-Tether a un punto de anclaje (consulta al manual de vehículo) y jalar para apretar (consulte la pagina 29). Guarde la correa sobrante en la cinta elástica.
10. Vuelva a colocar la cubierta.

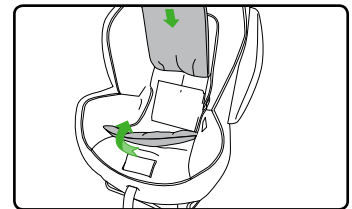
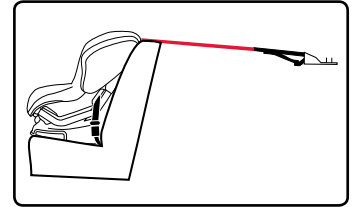
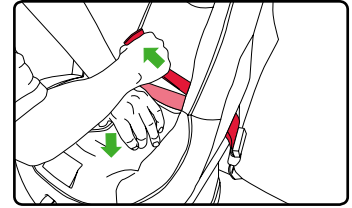

Instalación orientación delantera con cinturones de banda horizontal y transversal

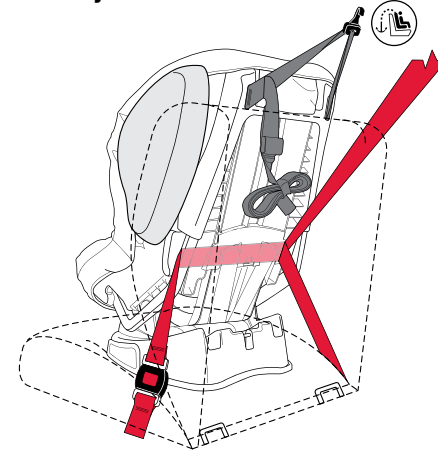

✓ Lista de verificación

- ✓ Compruebe que todos los componentes estén debidamente acoplados y que las tiras de los conectores no están torcidas.
- ✓ Compruebe que no sobresalga más del 20% o 7,6 cm (3 pulg) de la base por el borde del asiento del vehículo.
- ✓ Compruebe que el asiento de seguridad para niños no puede moverse de lado a lado o de adelante hacia atrás más de 2,5 cm (1 pulg) con respecto al arco del cinturón del vehículo. Si el asiento de seguridad para niños no está bien seguro, vuelva a instalarlo de nuevo o colóquelo en otro asiento del vehículo.
- ✓ Verifique que toda la correa Versa-Tether sobrante quede dentro del vehículo y fijada con la cinta elástica.

Instalación con banda horizontal

1. Extraiga el Versa-Tether del bolsillo y colóquelo arriba, por encima del respaldo del asiento de seguridad para niños.
2. El asiento de seguridad para niños debe estar en la posición 1 o 2, y orientado hacia delante en el asiento del vehículo (consulte la página 26). Compruebe que no sobresalga más del 20% o 7,6 cm (3 pulg) de la base por el borde del asiento del vehículo.

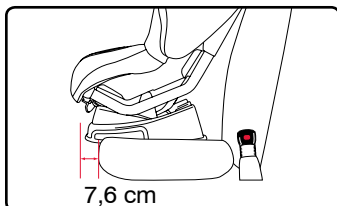
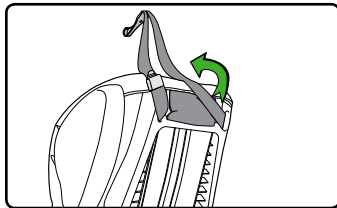

IMPORTANTE: Utilice este asiento de seguridad para niños en posición 1 con un niño que pesa más de 18 kg (40 lb).

IMPORTANTE: Cabe la posibilidad de que el asiento de seguridad para niños no funcione de modo adecuado si la base del mismo no descansa de forma completamente horizontal sobre el asiento del vehículo.

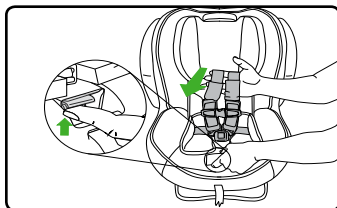

3. Afloje el arnés.
 - a. Levante el ajustador de altura del arnés y jale hacia adelante las correas del arnés.
 - b. Extraiga la almohada para el posición del bebé y desabroche el arnés.

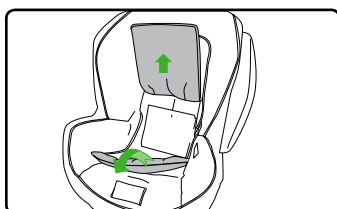

4. Jale la cubierta del reposacabezas hacia arriba y la cubierta del asiento hacia delante para poder acceder al arco del cinturón de orientación delantera.

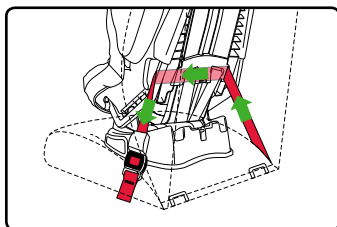

5. Pase el cinturón de seguridad del vehículo por las ranuras del cinturón de orientación delantera. Compruebe que el cinturón del vehículo no está torcido y abróchelo.

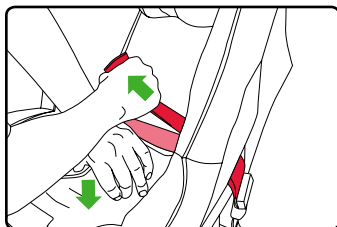

IMPORTANTE: NO utilice seguros para instalaciones que solo utilicen bandas horizontales.

6. Empuje en la parte trasera de la zona donde se sentará el niño mientras tensa el cinturón de vehículo para apretarlo.

NOTA: Asegúrese que el cinturón del vehículo quede bloqueado. Consulte el manual de vehículo.

7. Acople y tense la correa del Versa-Tether a un punto de anclaje (consulta al manual de vehículo) y jalar para apretar (consulte la página 29). Guarde la correa sobrante en la cinta elástica.
8. Vuelva a colocar la cubierta.

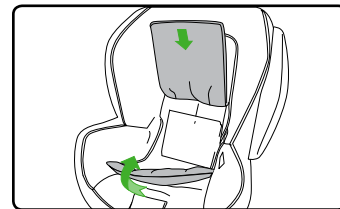
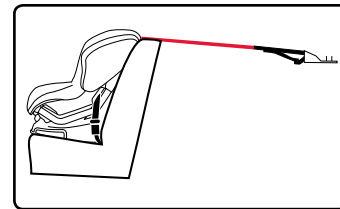

Instalación orientación delantera con cinturones de banda horizontal

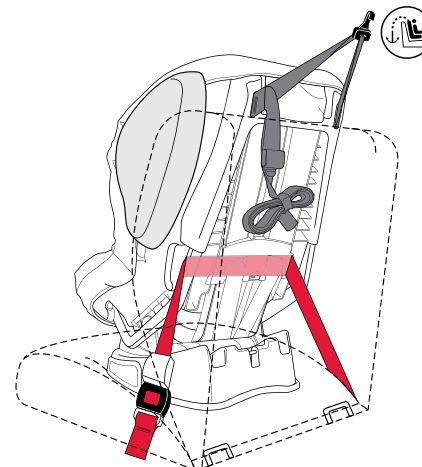

✓ Lista de verificación

- ✓ Compruebe que todos los componentes estén debidamente acoplados y que las tiras de los conectores no están torcidas.
- ✓ Compruebe que no sobresalga más del 20% o 7,6 cm (3 pulg) de la base por el borde del asiento del vehículo.
- ✓ Compruebe que el asiento de seguridad para niños no puede moverse de lado a lado o de adelante hacia atrás más de 2,5 cm (1 pulg) con respecto al arco del cinturón del vehículo. Si el asiento de seguridad para niños no está bien seguro, vuelva a instalarlo de nuevo o colóquelo en otro asiento del vehículo.
- ✓ Verifique que toda la correa Versa-Tether sobrante quede dentro del vehículo y fijada con la cinta elástica.

Sujeción del niño

1. Siga las instrucciones de la página 23 para realizar los ajustes oportunos al arnés y a la hebilla.

IMPORTANTE: Ajuste el arnés teniendo en cuenta la ropa que lleve puesta el niño. Antes de colocar al niño en el asiento, quítele cualquier chaqueta o abrigo abultado que lleve.

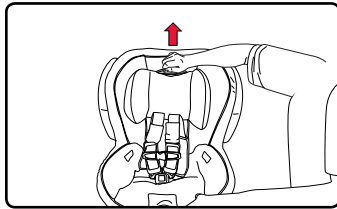

2. Afloje el arnés.
 - a. Levante el ajustador de altura del arnés.
 - b. Jale hacia adelante las correas del arnés.

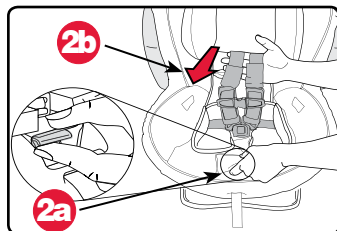

3. Abra el broche pectoral.
 - a. Presione las lengüetas.
 - b. Separe las dos piezas.

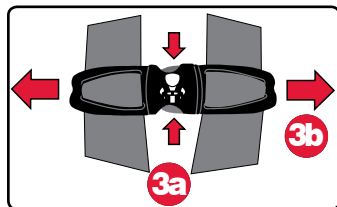

4. Suelte la hebilla y acople las correas del arnés en las zonas de sujeción del arnés.

5. Siente a su hijo en el asiento de seguridad para niños. Asegúrese de que el niño esté en posición vertical y no inclinado. La parte inferior del niño debe estar en contacto con el asiento de seguridad infantil y la espalda quedar erguida contra la parte posterior.

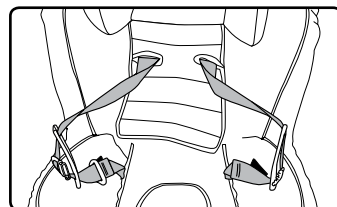

IMPORTANTE: Las almohadillas para el pecho HUGS deben utilizarse en todo momento, cuando se esté instalando el asiento de seguridad para niños orientado hacia adelante. En el orientación trasera, es opcional quitar las almohadillas de pecho HUGS para obtener un ajuste perfecto por niños pequeños (aproximadamente tres meses de edad).

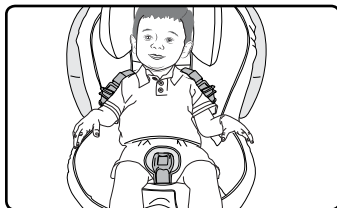

6. Ajuste las correas del arnés alrededor del niño.

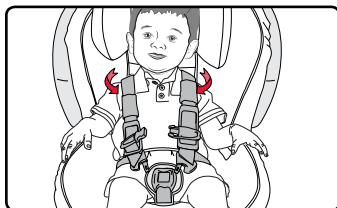

7. Abroche la hebilla del arnés. Las lengüetas de la hebilla están bien enganchadas si escucha un clic cuando las inserta.

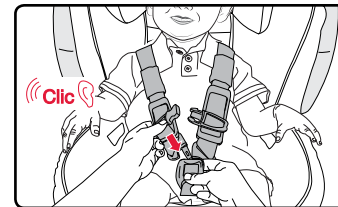

8. Compruebe la altura correcta del arnés y jala el exceso de las correas hasta los hombros antes de apretar.

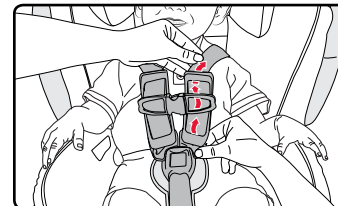

9. Para apretar el arnés, jale de la correa de ajuste del arnés. **El indicador Click & Safe emitirá un clic cuando el arnés esté bien ajustado.**

NOTA: El arnés debe quedar perfectamente ajustado alrededor del niño de manera que este esté cómodo. Para que una correa esté perfectamente ajustada, no debe quedar holgada. Debe formar una línea relativamente recta, sin torsiones. No debe oprimir la piel del niño ni provocar que el cuerpo adopte una postura que no sea natural. No debe quedar arnés sobrante.

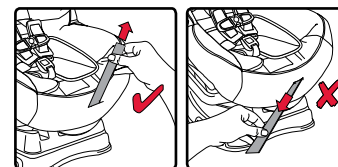

✓ Jale de la correa de ajuste del arnés para tensarla.

✗ No jale hacia los lados.

10. Fije el broche pectoral y coloque las almohadillas de pecho HUGS en una posición cómoda por el niño dentro de la gama de un broche pectoral correctamente colocado.

NOTA: La altura adecuada para el broche pectoral es a la mitad del pecho, justo a la altura de las axilas.

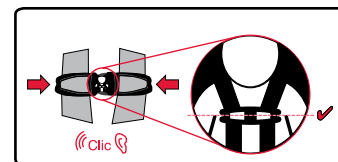

✓ Lista de verificación

Antes de viajar, compruebe los siguientes puntos:

- ✓ Las correas del arnés no están torcidas.
- ✓ El arnés está bien ajustado.
- ✓ La hebilla está abrochada.
- ✓ El broche pectoral está a la altura de las axilas del niño.

Funciones del asiento de seguridad para niños

Indicador de ajuste del arnés Click & Safe

IMPORTANTE: Consulte la página 20 para obtener información detallada sobre cómo colocar al niño de manera segura.

El indicador Click & Safe está diseñado para detectar si la correa de ajuste está tensa, mediante la presencia de tirantez. Cuando el ajuste está en la posición correcta, oirá un clic. El arnés debe quedar perfectamente ajustado alrededor del niño de manera que este esté cómodo. Para que una correa esté perfectamente ajustada, no debe quedar holgada. Debe formar una línea relativamente recta, sin torsiones. No debe oprimir la piel del niño ni provocar que el cuerpo adopte una postura que no sea natural. No debe quedar arnés sobrante en los hombros del niño. Siga los pasos que aparecen a continuación para ajustar el arnés.

Ajuste del arnés:

1. Antes de tensar el arnés, quítele al niño cualquier prenda abultada que pueda llevar puesta.
2. Compruebe que la altura del arnés sea la adecuada.
3. Asegúrese de que el arnés no queda holgado en la parte superior de los muslos del niño.

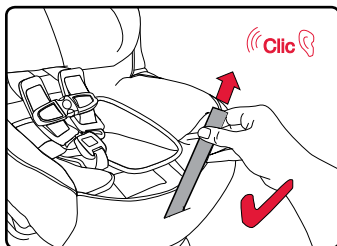

4. Jale de la correa de ajuste hacia arriba y hacia fuera del asiento de seguridad para niños hasta oír un clic. **El indicador Click & Safe emitirá un clic cuando el arnés esté bien ajustado.**

NOTA: Si el arnés sigue quedando holgado, vuelva a repetir el primer paso y tire de nuevo de la correa de ajuste hacia arriba y hacia fuera del asiento de seguridad para niños hasta oír otro clic, que indicará que el arnés está bien ceñido. Puede que sea necesario volver a confirmar que el arnés está bien ajustado. Siempre debe comprobar que el arnés está tirante verificando que no queda cinturón sobrante en los hombros.

✓ Lista de verificación

- ✓ Compruebe que el arnés está abrochado y bien acoplado.
- ✓ Asegúrese de que el arnés está bien ajustado y que no queda correa sobrante en los hombros.

Regulación de altura del arnés

- En posición orientado hacia atrás, debe colocar las correas del arnés siempre en la posición **mas cercana a la altura de los hombros del niño o por debajo** de estos. Consulte la página 7.
- En posición orientado hacia delante, debe colocar las correas del arnés siempre en la posición **mas cercana a la altura de los hombros del niño o por encima** de estos. Consulte la página 7.

1. Afloje el arnés.
 - a. Levante el ajustador de altura del arnés.
 - b. Jale las correas del arnés hacia delante.

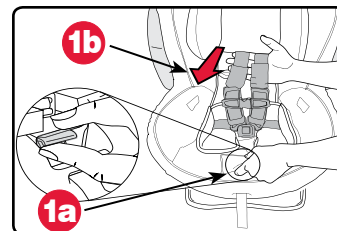

2. Presione el regulador de altura del arnés, deslice el arnés hasta la posición deseada y suelte.

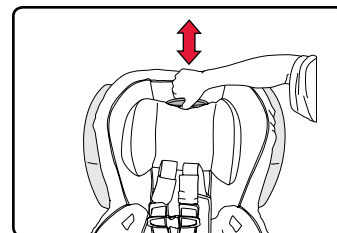

3. Asegúrese de que el arnés ha quedado bloqueado en esa posición.

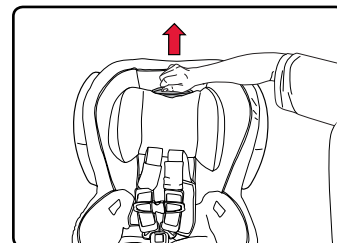

⚠ ADVERTENCIA

En algunos casos, cuando se esté utilizando la posición de inclinación hacia delante, el reposacabezas del vehículo puede impedir que el del asiento de seguridad para niños pueda colocarse lo suficientemente alto como para ajustar el arnés correctamente a su hijo. **NO fuerce** el reposacabezas del asiento de seguridad para niños para que pase por el del vehículo, ya que podría provocar que el asiento de seguridad para niños no rinda como debiera. Si la ubicación del reposacabezas del vehículo interfiere con la del asiento de seguridad para niños, deberá subir o quitar el reposacabezas del vehículo. Si no resulta posible quitar el reposacabezas del vehículo, ponga el asiento de seguridad para niños en posición vertical o colóquelo en otro asiento del vehículo.

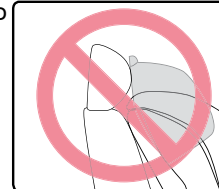

Ajuste de la posición de la hebilla para el arnés

• Instalación orientado hacia atrás:

- Coloque la hebilla en la ranura interna SIEMPRE que se vaya a utilizar el cinturón del vehículo.
- El cinturón del vehículo debe pasar por delante de la correa de la hebilla.

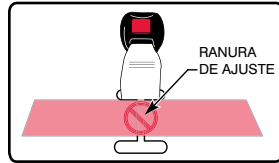

- Coloque la hebilla en la ranura que esté más cerca del niño, pero no debajo de este por un instalación con LATCH.

• Utilice la ranura externa de la hebilla si se va a instalar el asiento orientado hacia delante y este va a ser ocupado por un niño con un peso mínimo de 13,6 kg (30 lb) o si la hebilla queda por debajo del niño en la posición interna.

- La hebilla NUNCA debe dejarse en la ranura de ajuste.

1. Desabroche el arnés y retire la hebilla. Consulta las paginas 39 y 40.

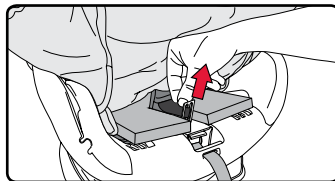

2. Acomode la almohadilla abdominal y abroche a través de la ranura deseada en la cubierta.

NOTA: Deslice el extremo de la almohadilla abdominal por encima de espuma de confort.

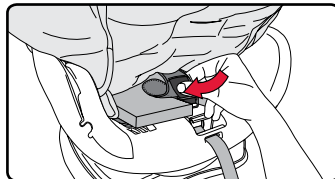

3. Deslice el dispositivo de retención de la hebilla en la ranura frontal de esta y en la posición para abrochar correspondiente; es importante que el botón rojo de desbloqueo quede hacia fuera. Remplace la cubierta.

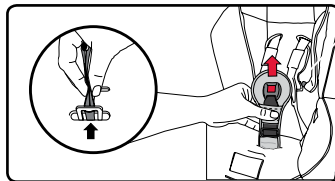

Utilización de la hebilla para el arnés

Para abrochar:

1. Inserte las lengüetas en la hebilla de una en una. Las lengüetas están bien enganchadas si escucha un clic cuando las inserta.

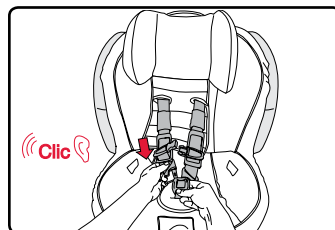

Para desabrochar:

1. Presione el botón de desbloqueo y quite las dos lengüetas de la hebilla.

NOTA: Limpie la hebilla periódicamente para garantizar su buen funcionamiento. Consulta la pagina 40.

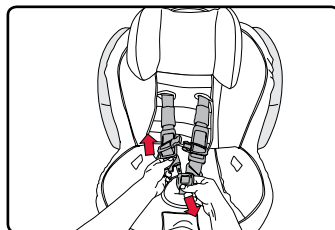

Utilización del broche pectoral

1. Abra el broche pectoral.
 - a. Presione las lengüetas.
 - b. Separe las dos piezas.

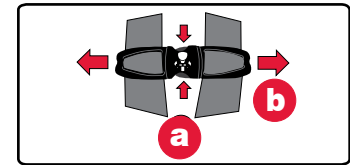

2. Para abrocharlo solo tendrá que unirlos.

NOTA: El broche pectoral debe quedar siempre a la altura de las axilas.

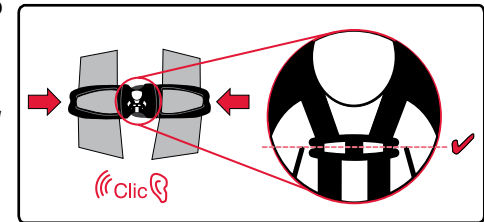

Utilización de los seguros

Para abrir:

1. Abra la lengüeta de bloqueo.
2. Abra el dispositivo de fijación.

IMPORTANTE: Ambas piezas del seguro deben estar abiertas para poder proceder a fijar el cinturón de seguridad del vehículo.

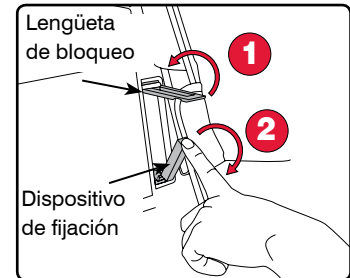

Para cerrar:

1. Asegure el cinturón de seguridad del vehículo con el dispositivo de fijación.
2. Empuje la lengüeta de bloqueo donde se indique.

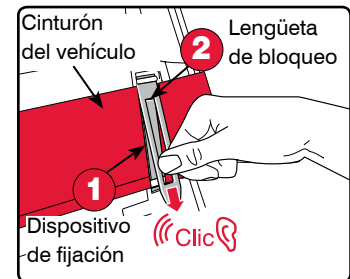

Almohada de posición para bebé

La almohada de posición para bebé está diseñada para proporcionar un mejor ajuste del arnés y una mayor comodidad al niño.

IMPORTANTE: La almohada de posición para bebé debe utilizarse para niños que pesen 10 kg (22 lb) o menos en una posición orientado hacia atrás. No utilice más de 10 kg (22 lb) o en una posición hacia delante.

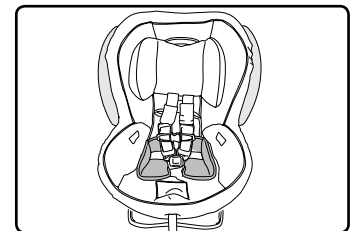

Posiciones del asiento de seguridad para niños

El asiento de seguridad para niños puede colocarse en 3 posiciones. Para ajustarlo, presione la palanca de ajuste de la inclinación y gire el exterior del asiento de seguridad para niños hasta la posición deseada. Suelte la palanca de ajuste de la inclinación y compruebe que el asiento del niño ha quedado bloqueado en esa posición.

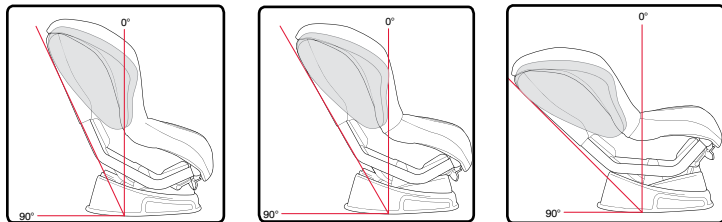

Posición 1

Posición 2

Posición 3

NOTA: Ajuste la posición del asiento **ANTES** de instalar el asiento.

Orientación trasera

Si el asiento de seguridad para niños se coloca orientado hacia detrás, el ángulo de inclinación debe ser, como mínimo, de 30° respecto de la posición vertical para niños, y de 45° en el caso de bebés que no pueden mantener la cabeza y el cuello erguidos aún (sin exceder nunca los 45°) cuando el vehículo está aparcado en una superficie plana.

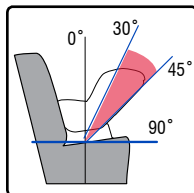

Utilice la línea azul como guía a fin de obtener el ángulo de inclinación adecuado para instalar asientos con orientación trasera. La línea azul deberá quedar paralela al suelo cuando el ángulo del asiento de seguridad para niños esté en el centro del intervalo comprendido (37,5°). De ser necesario, el ángulo correcto de inclinación se puede lograr colocando una toalla enrollada o un flotador circular en la unión del respaldo y la parte inferior del asiento.

Orientación delantera

Cuando se coloque el asiento orientado hacia delante, es importante que la base descanse de manera completamente horizontal sobre el asiento del vehículo. Como se muestra en las imágenes que aparecen a continuación, es aceptable que un 20%

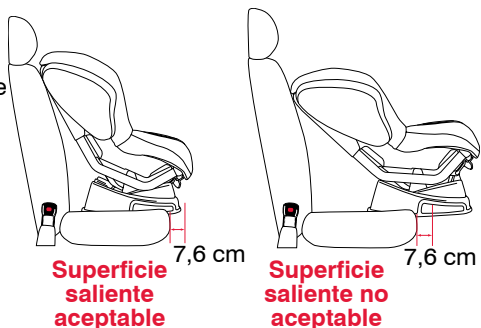

Superficie saliente aceptable

Superficie saliente no aceptable

de la base, o unos 7,6 cm (3 pulg), sobresalga por el borde del asiento del vehículo. Los asientos de algunos vehículos no permiten que la superficie de contacto con el asiento de seguridad para niños sea lo suficientemente amplia. Si este es el caso, ajuste el ángulo de inclinación de manera que quede más vertical. De lo contrario, el asiento de seguridad para niños podría no rendir como debiera.

Anclajes inferiores y banda de anclaje superior (LATCH)

Este asiento de seguridad para niños viene equipado con unos anclajes inferiores y una banda de anclaje superior (también denominados sistema LATCH), que supone una alternativa a los métodos convencionales de instalación con cinturones de seguridad. Consulte las páginas 2 y 3 para obtener información sobre las piezas LATCH de las que dispone este asiento de seguridad para niños.

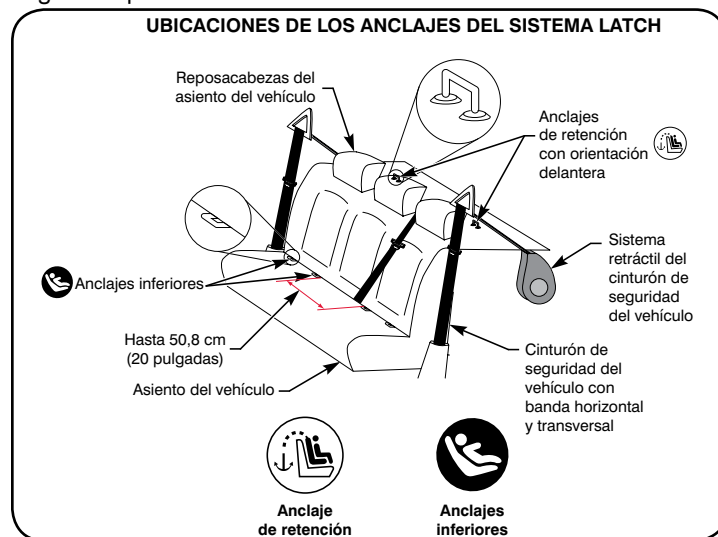

La imagen que aparece arriba muestra los lugares donde suelen encontrarse los anclajes de retención y los anclajes inferiores en un vehículo. Consulte el manual del vehículo para ver si este viene equipado con un sistema LATCH, saber cuál es el peso máximo que pueden soportar los anclajes inferiores y obtener información sobre dónde se encuentran los anclajes inferiores y cuáles son los asientos del vehículo que admiten el uso de asientos de seguridad para niños.

El espacio estándar que suele quedar libre en los asientos del vehículo entre los anclajes LATCH es de 27,9 cm (11 pulg). Este asiento de seguridad para niños puede colocarse en asientos con hasta 50,8 cm (20 pulg) de separación entre los anclajes LATCH, si el fabricante del vehículo así lo permite.

Uso de los conectores inferiores

Ubicación de los conectores inferiores

Los conectores inferiores se encuentran situados en la parte trasera de la base del asiento de seguridad para niños. Guarde los conectores en las ranuras cuando no estén utilizándose.

Para extraer el conector inferior del compartimento o anclaje inferior:

1. Mantenga pulsado el botón rojo de desbloqueo.

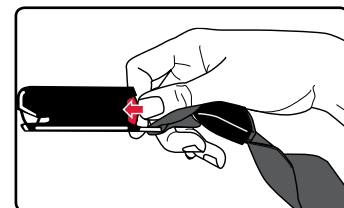

- Jale del conector inferior para extraerlo del compartimento o anclaje inferior.

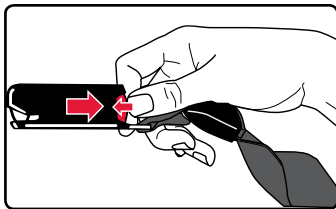

Para acoplar el conector inferior al compartimento o anclaje inferior:

- Empuje el conector inferior con firmeza en la ranura o el anclaje inferior hasta oír un clic.

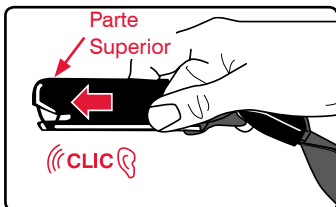

NOTA: Los conectores inferiores quedan guardados en las ranuras con la parte superior mirando hacia abajo.

Uso de la sistema de absorción de energía Versa-Tether

⚠ ADVERTENCIA

No seguir las pautas indicadas a continuación puede hacer que el asiento de seguridad para niños no rinda como debiera.

- BRITAX recomienda que se use la correa de retención superior en todo momento, cuando se esté instalando el asiento de seguridad para niños. El uso de esta correa de retención mejorará la estabilidad del asiento de seguridad para niños y disminuirá el riesgo de lesiones.
- Conecte la correa del Versa-Tether sólo en anclajes identificados por el fabricante del vehículo como puntos de anclaje de fijación. Sólo use la correa de anclaje designada para cada posición de los asientos.
- Si su vehículo no cuenta con una sujeción para el anclaje de retención, consulte el manual o póngase en contacto con el fabricante del vehículo para obtener ayuda. NO modifique su vehículo sin seguir las recomendaciones del fabricante.
- Guarde el Versa-Tether en el bolsillo que se encuentra en la parte trasera del asiento de seguridad para niños cuando no se esté utilizando. NO instale el asiento de seguridad para niños con el Versa-Tether acoplado al enganche de transporte.

La ubicación de los anclajes de retención varía en función de cada vehículo. En el manual del vehículo podrá buscar los símbolos de los anclajes de retención que aparecen en el gráfico para averiguar dónde se encuentran los puntos de anclaje de las correas de retención superiores en su vehículo. Consulte los gráficos en pagina 29 para ver las distintas opciones de instalación del Versa-Tether con orientación delantera.

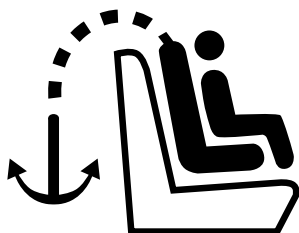

Posiciones de Versa-Tether

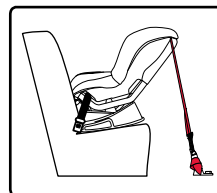

(A) Orientación trasera

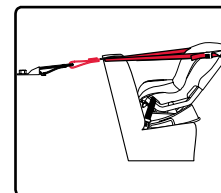

(B) Orientación trasera

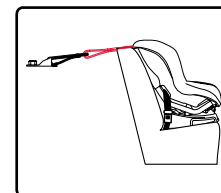

(C) Orientación delantera

Correa de retención con orientación trasera

Dado que cada modelo de vehículo es diferente, es posible que el lugar del anclaje de retención en los asientos con orientación trasera varíe. Use la correa de retención con orientación trasera para ayudar a crear un punto de anclaje por el configuración A, orientación trasera (arriba).

- Busque un punto fijo que esté atornillado al suelo del vehículo. Si no puede encontrar una ubicación apropiada para crear un punto de anclaje, póngase en contacto con el fabricante del vehículo para que le recomiende un punto de conexión apropiado.

- Pase la banda por el punto de anclaje.
- Pase el anillo metálico en forma de D por la lazada que se encuentra al final de la banda.
- Jale del anillo metálico hasta que la banda quede tensa.
- Utilice el anillo en forma de D como punto para enganchar la correa de retención.

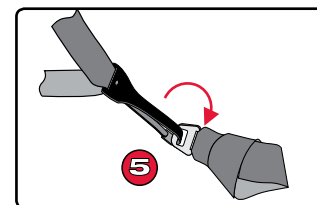
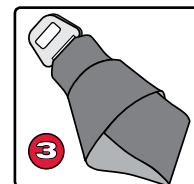

NOTA: Guarde la correa de retención en el bolsillo de retención cuando no esté utilizándose esta.

Versa-Tether

Para acoplar el Versa-Tether al anclaje de retención:

- Presione con fuerza el gancho situado encima del punto del anclaje de retención.
- Jale del extremo libre de la correa para tensar el Versa-Tether.

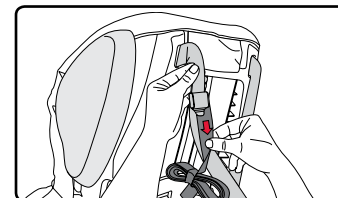
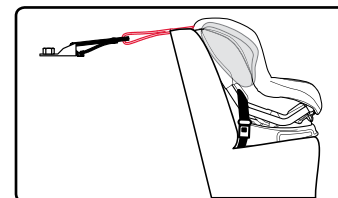

NOTA: Cuando se esté utilizando la correa para transportar el asiento, ajústela para una sujeción cómoda.

Para extraer el Versa-Tether al anclaje de retención:

1. Afloje el Versa-Tether.
 - a. Incline la palanca de ajuste para arriba.
 - b. Jale de la correa de retención.

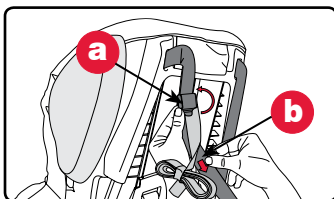

2. Extraiga el gancho del Versa-Tether del anclaje de retención.

NOTA: El enganche de transporte Versa-Tether solo debe utilizarse cuando se desee transportar el asiento de seguridad para niños a otro lugar. **No instale el asiento de seguridad para niños con el Versa-Tether acoplado**

al enganche de transporte. Fije bien la correa Versa-Tether sobrante con la cinta elástica cuando se esté utilizando. Guarde el Versa-Tether en el bolsillo correspondiente cuando no se esté utilizando. Asegúrese siempre de que cualquier correa sobrante quede dentro del vehículo.

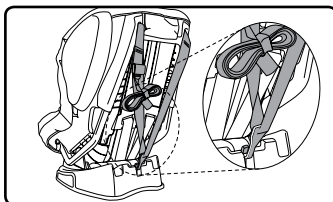

El Versa-Tether puede indicar cuando el asiento de seguridad para niños ha estado implicado en un choque moderado o grave (consulte "Notas Importantes" en la página 5) y es necesario reemplazarlo.

La figura 1 muestra una correa de retención que está en condiciones de seguir utilizándose (salvo que el asiento de seguridad para niños haya estado implicado en un choque). Las puntadas de color estarán intactas pero no serán visibles desde la parte posterior del asiento.

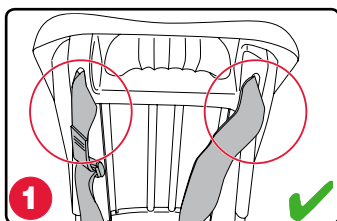

En las figuras 2 y 3 se pueden observar ejemplos de correas de retención que sí han sufrido daños y que deben dejar de utilizarse. Debe dejar de usarse el asiento de seguridad para niños si alguna de las lazadas ha salido por la parte posterior del asiento o si las puntadas de color están rotas.

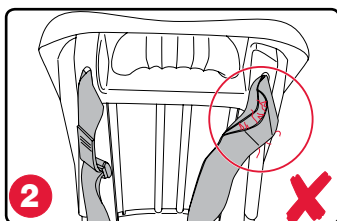

IMPORTANTE: Debe dejar de utilizarse el asiento de seguridad para niños si este ha estado implicado en un choque moderado o grave, independientemente de si las lazadas han salido por la parte posterior del asiento y si las puntadas de color están rotas.

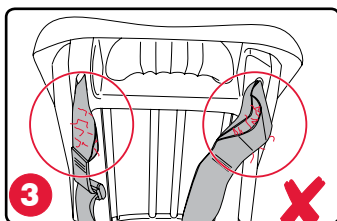

Compatibilidad de vehículo

Posiciones de asientos del vehículo

⚠ ADVERTENCIA



NO coloque el asiento de seguridad para niños orientado hacia atrás en el asiento delantero de un vehículo que tenga bolsas de aire (AIR BAGS). Podría causar DAÑOS GRAVES o FALLECIMIENTO. Consulte el manual del vehículo para ver las instrucciones de instalación del asiento de seguridad para niños. El asiento trasero es el lugar más seguro para niños de 12 años y menores.

Algunos vehículos no tienen asientos compatibles con este asiento de seguridad para niños. En caso de duda, póngase en contacto con el fabricante del vehículo para obtener ayuda.

Este asiento de seguridad para niños DEBE colocarse en asientos orientados hacia delante. NO se pueden usar asientos orientados hacia atrás o hacia los laterales. Consulte el siguiente diagrama.

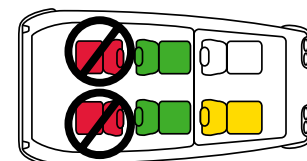
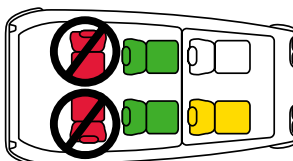

Cinturones de seguridad de vehículo compatibles

NOTA: La información de esta sección solo es válida cuando se instalan los asientos haciendo uso de los cinturones de seguridad del vehículo.

Los asientos del vehículo y los cinturones de seguridad difieren según el automóvil. Consulte el manual del vehículo para obtener información específica sobre los cinturones de seguridad y cómo usarlos con asientos para niños.

Cinturón con banda horizontal y transversal (de 3 puntos)

1. Sistema retráctil de bloqueo automático con hebilla deslizante

- a. Dispone de una hebilla que se puede deslizar a lo largo del cinturón de seguridad del vehículo.

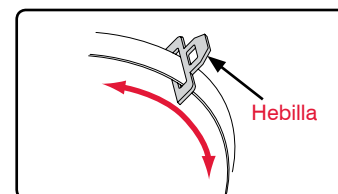

- b. Cuenta con un dispositivo retráctil que impide que el cinturón vuelva a alargarse por segunda vez consecutiva una vez que se haya extraído un mínimo de 61 cm (24 pulg).

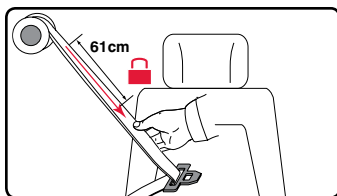

- c. Para tensarse, el cinturón vuelve a introducirse en el sistema retráctil.

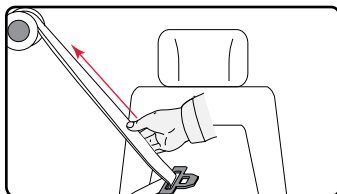

2. Sistema retráctil de bloqueo en caso de emergencia con hebilla de cierre

- a. Dispone de una hebilla que bloquea el cinturón de seguridad del vehículo.

NOTA: Debe asegurarse de que la hebilla y el cinturón de seguridad del vehículo están en posición horizontal; de lo contrario, el cinturón de seguridad del vehículo podría no abrocharse correctamente.

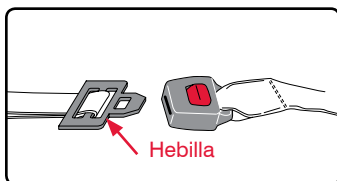

- b. Tiene un sistema retráctil que se bloquea solo en caso de emergencia, es decir, en caso de parada repentina o de choque.

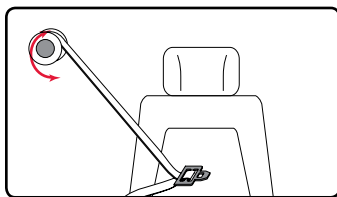

3. Sistema retráctil intercambiable con hebilla deslizante

- a. Dispone de una hebilla que se puede deslizar a lo largo del cinturón de seguridad del vehículo.

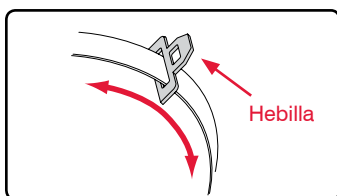

- b. Viene equipado con un sistema retráctil que puede configurarse para funcionar como un sistema retráctil de bloqueo automático. Para activar la función de bloqueo automático, es necesario extraer el cinturón completamente del sistema retráctil.

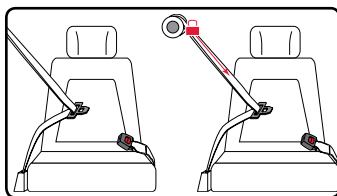

NOTA: Para utilizar un asiento de seguridad para niños con este tipo de cinturón de seguridad, deberá elegir el modo de sistema retráctil de bloqueo automático o usar seguros para asientos para niños.

4. Sistema retráctil de bloqueo en caso de emergencia con hebilla deslizante

- a. Dispone de una hebilla que se puede deslizar a lo largo del cinturón de seguridad del vehículo
- b. Tiene un sistema retráctil que se bloquea solo en caso de emergencia, es decir, en caso de parada repentina o de choque.

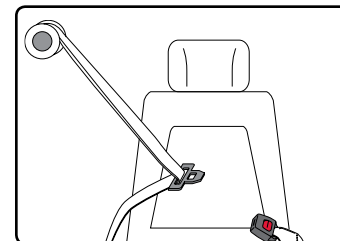

IMPORTANTE: Este tipo de cinturón requiere el uso de seguros integrados en el asiento, tanto en asientos orientados hacia delante como hacia detrás. Consulte la página 25 para obtener más información sobre cómo utilizar los seguros.

5. Sistema retráctil intercambiable con hebilla cosida al tejido con cinturones inflables

NOTA: Este asiento de seguridad de niño BRITAX puede o no puede ser compatible con cada cinturón inflable. Consulta las FAQs (preguntas más frecuentes) en la sección de soporte del sitio de web de BRITAX (www.britaxusa.com/support) por más información.

- a. Tiene hebilla cosida al tejido.
- b. Viene equipado con un sistema retráctil que puede configurarse para funcionar como un sistema retráctil de bloqueo automático. Para activar la función de bloqueo automático, es necesario extraer el cinturón completamente del sistema retráctil

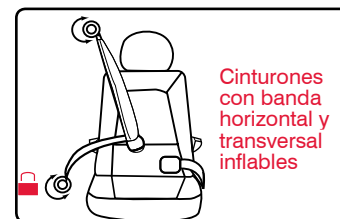
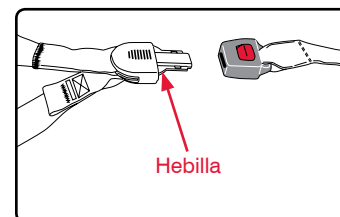

NOTA: Para utilizar un asiento de seguridad para niños con este tipo de cinturón de seguridad, debe cambiar el sistema retráctil por el cinturón de banda horizontal al modo de sistema bloqueo automático.

Cinturón de banda horizontal

1. Sistema retráctil de bloqueo automático

- a. Tiene una hebilla cosida al tejido.

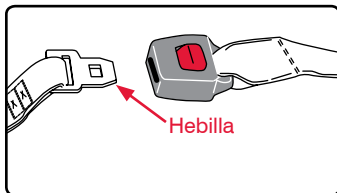

- b. Cuenta con un dispositivo retráctil que impide que el cinturón vuelva a alargarse por segunda vez consecutiva una vez que se haya extraído un mínimo de 61 cm (24 pulg).

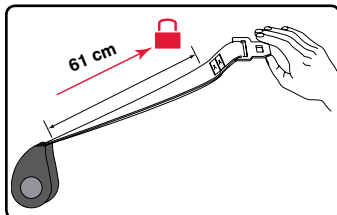

- c. Para tensarse, el cinturón vuelve a introducirse en el sistema retráctil.

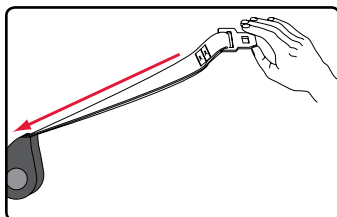

2. Hebilla de cierre

- a. Dispone de una hebilla que impide que el cinturón se afloje.

NOTA: Debe asegurarse de que la hebilla y el cinturón de seguridad del vehículo están en posición horizontal; de lo contrario, el cinturón de seguridad del vehículo podría no abrocharse correctamente.

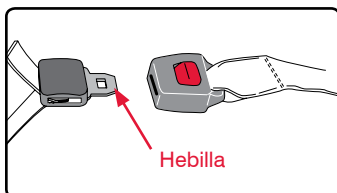

- b. Para ajustarlo, simplemente hay que jalar del cinturón.

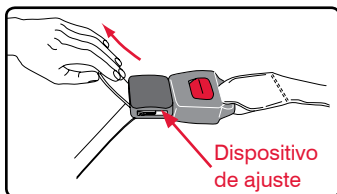

Cinturones de seguridad de vehículo incompatibles

⚠ ADVERTENCIA

Los siguientes tipos de cinturones de seguridad de vehículos **NO** son compatibles con este asiento de seguridad para niños. Si el asiento donde desea colocar el asiento de seguridad para niños está equipado con uno de los cinturones especificados a continuación, debe elegir otro asiento del vehículo o consultar el manual de este para obtener información sobre cómo instalar un asiento de seguridad para niños en su automóvil.

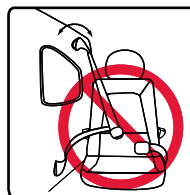

Cinturones con banda horizontal y transversal, con puntos de anclaje superiores o inferiores en la puerta del vehículo.



Bandas horizontales con una hebilla cosida que tienen un sistema retráctil que se bloquea solo en caso de parada brusca.

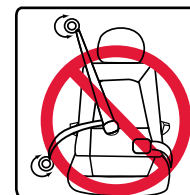

Cinturones con banda horizontal y transversal, y retractores independientes para cada banda.



Bandas horizontales que nacen en la unión entre el asiento y el respaldo.



Cinturones de seguridad automáticos motorizados.

Cuidado y mantenimiento

La cubierta

Cómo retirar la cubierta

⚠ ADVERTENCIA

Nunca quite las lengüetas de la hebilla para desabrochar el arnés, ya que una vez quitadas no pueden volver a colocarse. Si las vuelve a colocar de manera incorrecta, es posible que el asiento de seguridad para niños no rinda como debiera.

1. Afloje el arnés.
 - a. Levante el ajustador de altura del arnés.
 - b. Jale hacia adelante las correas del arnés.
 - c. Desabroche el arnés.
2. Abra el broche pectoral.
 - a. Presione las lengüetas.
 - b. Separe las dos piezas.
3. Quite la almohada posición para bebé si fuera necesario.
4. Retire la almohadilla abdominal y la hebilla.
 - a. Levante la cubierta del asiento para encontrar la conexión de la correa con hebilla.
 - b. Retire la hebilla de la correa girando los lados de retención con hebilla y diríjirla de la ranura de enganche delantero en el asiento para niños (consulta la página 39).
 - c. Deslice el extremo de la almohadilla abdominal por encima de espuma de confort en el asiento.

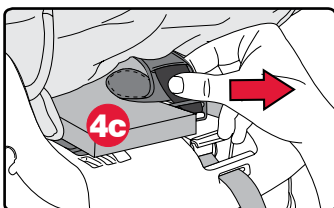
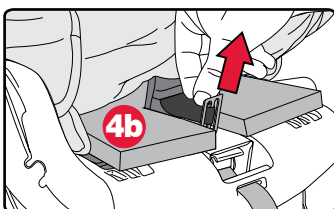
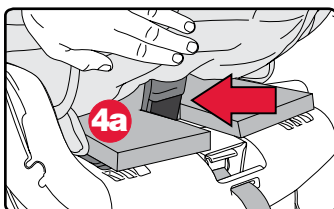
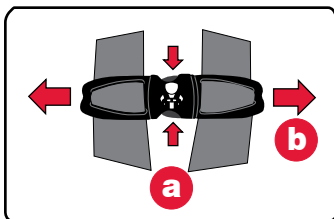
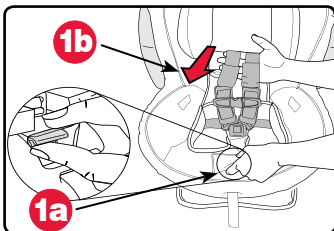

- d. Jale el extremo de la almohadilla abdominal y la hebilla de retención de la ranura de la hebilla en la cubierta para remover.

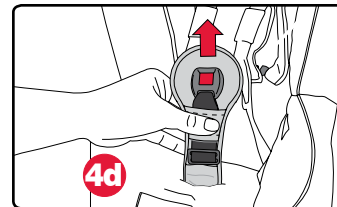

- e. Gire los lados de retención con la hebilla y deslice la hebilla de la almohadilla abdominal.

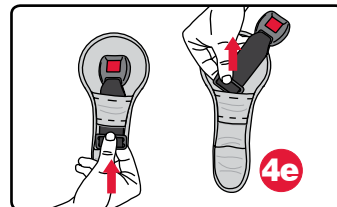

5. Separe los sujetadores gancho y lazo en la cubierta de reposacabeza de alrededor del arnés.

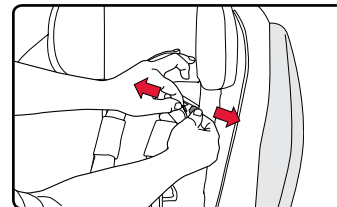

6. Retire la cubierta de reposacabeza.
 - a. Levante el arnés a la posición más alta.
 - b. Retire las correas elásticas de las pestañas y los sujetadores de gancho y lazo por detrás el regulador de altura del arnés.

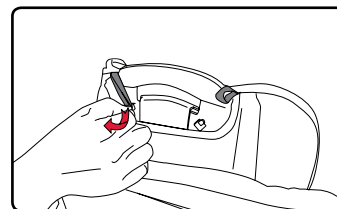

7. Ajustar el arnés a la posición más baja y quite los ganchos de plástico del borde inferior del asiento del niño.

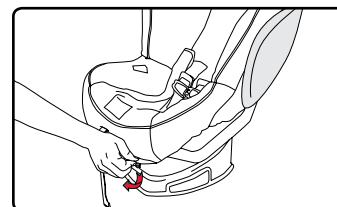

8. Quite los ganchos de plástico de la parte posterior de la concha de asiento infantil.

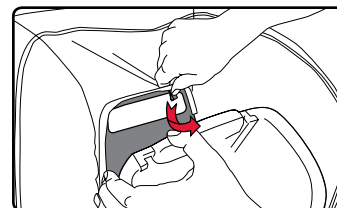

9. Quite la cubierta del exterior del asiento de seguridad para niños.

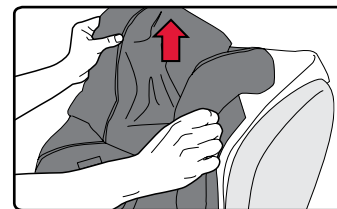

Limpieza de la cubierta

- LAVAR A MANO con agua fría y jabón suave.
- COLGAR PARA SECAR a fin de evitar que encoja.
- **NO DEBE:**
 - Utilizar lejía
 - Lavar a máquina
 - Secar a máquina
 - Planchar

Remplazo de la cubierta

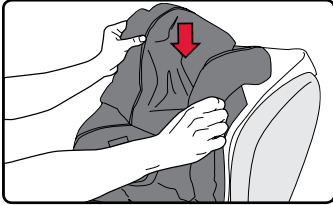
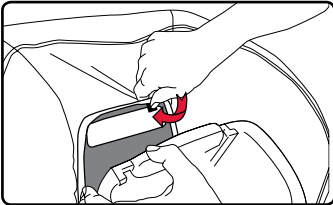
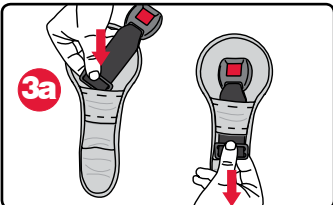
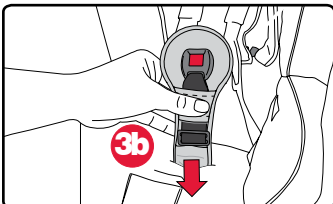
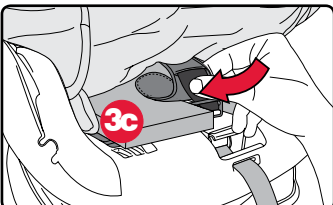
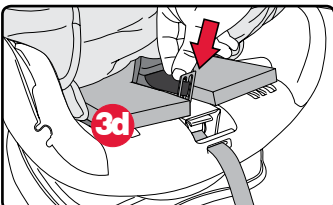
1. Coloque la cubierta sobre el exterior del asiento de seguridad para niños.
 
2. Fije los ganchos de plástico detrás de la almohadilla de cabeza en el asiento para niños.
 
3. Vuelva a colocar la almohadilla abdominal y la hebilla:
 - a. Gire los lados de retención con hebilla y diríjalo a través de la almohadilla abdominal.
 
 - b. Dirija la almohadilla abdominal y la hebilla de retención a través de la ranura de la hebilla en la cubierta.
 - Asegúrese de que la hebilla este a través de la ranura de la cubierta correcta para la posición de la hebilla.
 - c. Deslice el extremo de la almohadilla abdominal por encima de espuma de confort en el asiento para niños.
 
 - d. Girar los lados de retención de hebilla y la vía a través de la ranura de enganche delantero y luego en la posición deseada en la hebilla del asiento infantil.
 

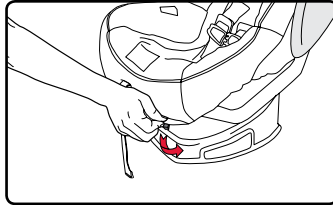
4. Coloque los ganchos de plástico en el borde inferior del asiento del niño.
 

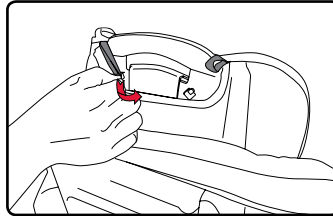
5. Deslice la cubierta de reposacabeza sobre el reposacabeza delante e conectar los sujetadores gancho y lazo en la parte trasera. Coloque las correas elásticas hacia las pestañas traseras.
 

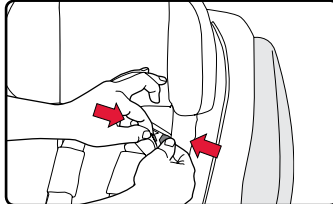
6. Fije los sujetadores gancho y lazo sobre la cubierta de reposacabeza alrededor de las correas del arnés.
 

La hebilla para el arnés

Si el niño come y bebe en el asiento, usted deberá revisar la hebilla periódicamente y limpiar los restos que pueda haber.

Retire la hebilla para el arnés

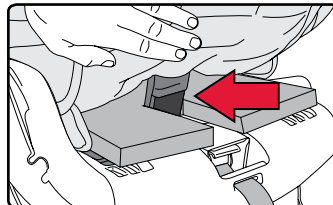
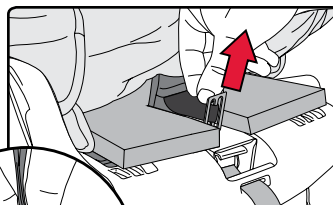
1. Levante la cubierta del asiento para encontrar la conexión de la correa con hebilla.
 
2. Retire la hebilla de la correa girando los lados de retención con hebilla y dirígila de la ranura de enganche delantero en el asiento para niños.
 

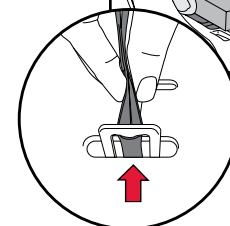

3. Deslice el extremo de la almohadilla abdominal por encima de espuma de confort en el asiento.

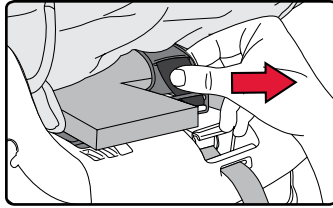

4. Jale el extremo de la almohadilla abdominal y la hebilla de retención de la ranura de la hebilla en la cubierta para remover.

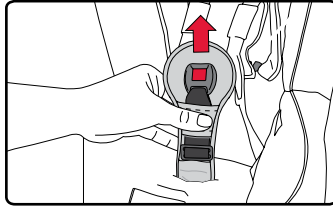

5. Gire los lados de retención con la hebilla y deslice la hebilla de la almohadilla abdominal.

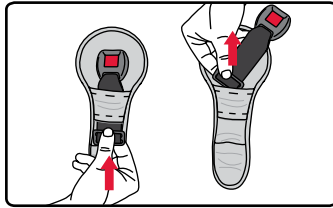

Limpieza de la hebilla para el arnés

- ENJUAGAR BIEN con agua templada.
- PROBAR LA HEBILLA abrochándola y desabrochándola hasta que escuche "clic" después de insertar cada lengüeta. Si no oye ningún clic, debe proceder a limpiar la hebilla de nuevo.
- SECAR CON TOALLA.
- **NO DEBE:**
 - Dejar en remojo
 - Utilizar lubricantes
 - Utilizar disolventes
 - Utilizar jabón ni detergentes domésticos

Cómo volver a pasar la hebilla para el arnés

- Para la instalación orientación trasera:
 - Coloque la hebilla en la ranura interna SIEMPRE que se vaya a utilizar el cinturón del vehículo.
 - El cinturón del vehículo debe pasar por delante de la correa de la hebilla.
 - Coloque la hebilla en la ranura más cercana, pero no debajo del niño cuando utilice la instalación de LATCH.
- Utilice la ranura externa de la hebilla si se va a instalar el asiento orientado hacia delante y este va a ser ocupado por un niño con un peso mínimo de 13,6 kg (30 lb) o si la hebilla queda por debajo del niño en la posición interna.
- La hebilla NUNCA debe dejarse en la ranura de ajuste.

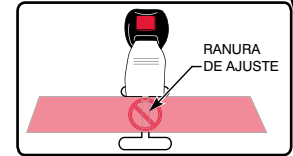

1. Gire los lados de retención con hebilla y dirijala a través de la almohadilla abdominal.
2. Dirija la almohadilla abdominal y la hebilla de retención a través de la ranura de la hebilla en la cubierta.
 - Asegúrese de que la hebilla este a través de la ranura de la cubierta correcta para la posición de la hebilla.

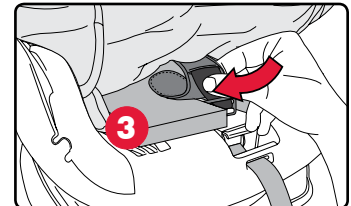
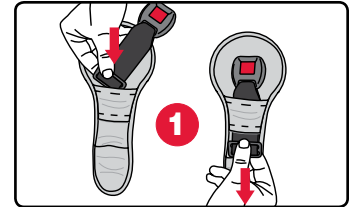

3. Deslice el extremo de la almohadilla abdominal por encima de espuma de confort en el asiento para niños.
4. Girar los lados de retención de hebilla y la vía a través de la ranura de enganche delantero y luego en la posición deseada en la hebilla del asiento infantil.
 - Asegurarse de que la hebilla está en la posición correcta hebilla.

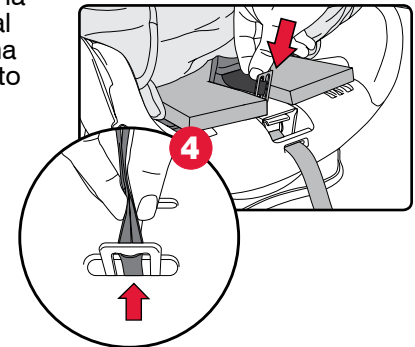

5. Reemplazar la cubierta.

El arnés

Limpieza del arnés

- LIMPIAR CON ESPONJA utilizando agua templada y jabón suave.
- SECAR CON TOALLA.
- **NO DEBE:**
 - Desmontar el arnés
 - Utilizar lejía
 - Lavar a máquina
 - Secar a máquina
 - Planchar

Exterior del asiento

Limpieza del exterior del asiento y las almohadillas de protección

- LIMPIAR CON ESPONJA utilizando agua templada y jabón suave.
- SECAR CON TOALLA.
- **NO utilizar productos abrasivos.**

⚠ ADVERTENCIA

Evite que las almohadillas de protección lateral frente a impactos sufran daños, ya que podría impedir que rindieran como cabe esperar en caso de accidente.

HUGS con SafeCell Technology

⚠ ADVERTENCIA

- Las almohadillas de pecho del sistema de HUGS deben ser usadas cuando el asiento de niño está en la posición orientado hacia delante.
- Las almohadillas de pecho HUGS se deben remover si no se logra un ajuste cómodo para el infante (de aproximadamente 3 meses de edad) cuando el asiento de seguridad para niños este orientado hacia atrás.

Extracción del sistema de HUGS con SafeCell Technology

1. Afloje el arnés.
 - a. Levante el ajustador de altura del arnés.
 - b. Jale hacia adelante las correas del arnés.

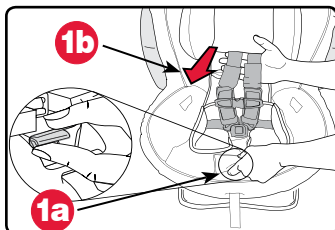

2. Desde la parte posterior del asiento desabroche las correas del arnés del gancho.

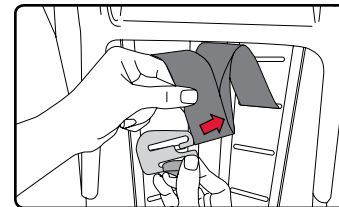

3. Jale una correa del arnés por la ranura de arnés hacia el frente del asiento.

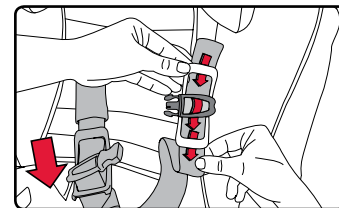

4. Deslice la correa de arnés hacia afuera de la almohadilla de confort, la almohadilla HUGS y el broche pectoral para remover.

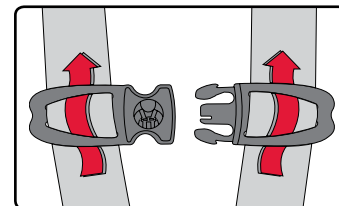

5. Desvíe las correas del arnés solo a través del broche pectoral, asegúrese de que las correas del arnés no estén dobladas.

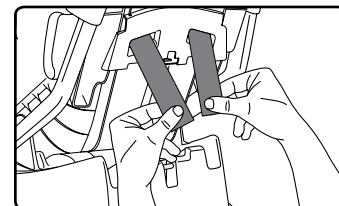

6. Repite por la otra correa.

7. Pase las correas del arnés a través del asiento hacia atrás. Asegúrese de que las correas del arnés pasan por el regulador de altura del arnés.

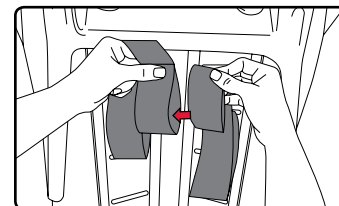

8. Ponga el extremo de la correa del arnés derecha en la izquierda.

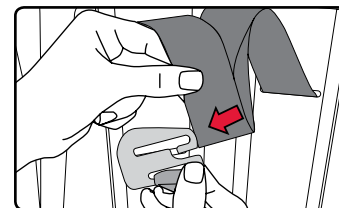

9. Enganche las correas del arnés en el gancho. Asegúrese de que las correas no estén dobladas y que los extremos de las mismas estén bien sujetadas al gancho.

IMPORTANTE: Guarde las almohadillas para el pecho del sistema de HUGS en un lugar seguro cuando no estén en uso.

Remplazo del sistema de HUGS con SafeCell Technology

1. Afloje el arnés.
 - a. Levante el ajustador de altura del arnés.
 - b. Jale hacia adelante las correas del arnés.
2. Desde la parte posterior del asiento desabroche las correas del arnés del gancho.
3. Jale una correa del arnés por la ranura de arnés hacia el frente del asiento.
4. Deslice la correa de arnés hacia afuera de la almohadilla de confort y el broche pectoral.
5. Desvíe las correas del arnés a través de la almohadilla de confort, la almohadilla HUGS y el broche pectoral.
6. Repite por la otra correa.
7. Pase las correas del arnés a través del asiento hacia atrás. Asegúrese de que las correas del arnés pasan por el regulador de altura del arnés.
8. Ponga el extremo de la correa del arnés derecha en la izquierda.
9. Enganche las correas del arnés en el gancho. Asegúrese de que las correas no estén dobladas y que los extremos de las mismas estén bien sujetadas al gancho.

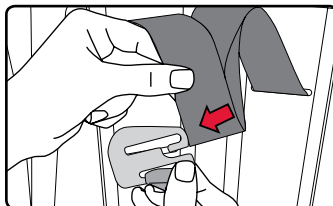
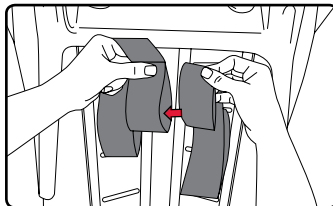
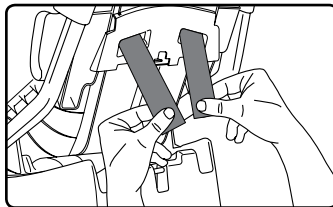
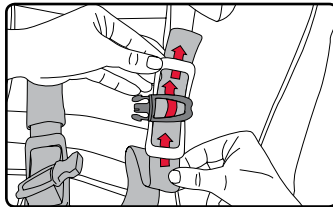
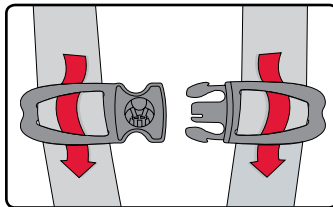
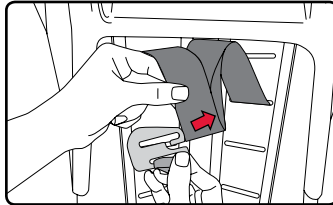
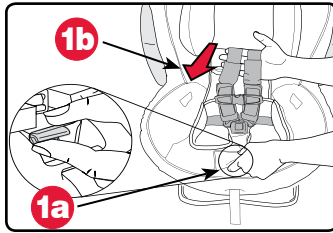

Solución de problemas

Problema	Posible solución
El arnés no puede ajustarse a la altura máxima.	Compruebe el lugar donde está instalado el asiento de seguridad para niños. Es posible que el reposacabezas del vehículo esté bloqueando el recorrido del regulador de altura del arnés del asiento de seguridad para niños. Extraiga o eleve el reposacabezas del vehículo e intente ajustar la altura del arnés de nuevo.
Resulta difícil ajustar el arnés.	<p>Puede que el enganche haya quedado apresado en la correa Versa-Tether u otra pieza del asiento de seguridad para niños. Retire el posible obstáculo e intente ajustar el arnés de nuevo. Guarde siempre el Versa-Tether en el bolsillo correspondiente cuando no se esté utilizando. Cuando sí se esté usando, debe fijar siempre la correa sobrante con la cinta elástica. Ver la página 29.</p> <p>Puede que el respaldo del asiento para vehículos esté impidiendo que el arnés se ajuste. Compruebe que la base del asiento de seguridad para niños descansa de manera completamente horizontal sobre el asiento del vehículo.</p> <p>Puede que el arnés esté ya a la altura máxima o mínima, que esté demasiado tirante para ajustarlo o que el peso del niño este aprisionando el reposacabezas. Compruebe cuál de las opciones anteriores podría ser el problema y realice las correcciones oportunas; intente ajustar el arnés de nuevo.</p>
La correa de ajuste se está desgastando por los laterales.	Tense la correa de ajuste tirando de ella hacia arriba y hacia fuera del asiento de seguridad para niños. No jale hacia los lados, ya que esto podría provocar que la correa de ajuste del arnés se desgaste por esa zona. Consulte la página 20.
La hebilla no se abrocha con un clic después de insertar cada lengüeta.	Es posible que haya suciedad acumulada en la hebilla. Limpie la hebilla como se muestra en la página 40 e intente abrocharla de nuevo.

Póngase en contacto con el servicio de atención al cliente BRITAX llamando al 1 888 427 4829 o 1 704 409 1699 si le surgiera un problema distinto a los aquí expuestos.



Garantía

Este asiento de seguridad para niños ha sido fabricado por Britax Child Safety, Inc. "BRITAX". BRITAX ofrece la siguiente garantía al comprador original:

GARANTÍA LIMITADA POR UN AÑO

Este producto ofrece una garantía por materiales defectuosos o defectos de fabricación de un año a partir de la fecha de compra original. Es necesario presentar la prueba de compra. Al amparo de esta garantía, BRITAX le ofrecerá, a su discreción, las piezas de repuesto o los servicios de reparación que considere oportunos. BRITAX se reserva el derecho a interrumpir, modificar o sustituir tejidos, piezas, modelos o productos.

Para realizar una reclamación de acuerdo con esta garantía, debe ponerse en contacto con el departamento de atención al cliente de BRITAX llamando al 1 888 427 4829 o 1 704 409 1699, o enviando una carta a la dirección especificada en la contraportada de este manual.

COMPLETE LA TARJETA DE REGISTRO DE COMPRA Y ENVÍELA POR CORREO EN UN PLAZO MÁXIMO DE TREINTA (30) DÍAS A PARTIR DE LA FECHA DE COMPRA

También puede optar por registrarse en línea en el sitio web siguiente: www.BritaxUSA.com/registration.

LIMITACIONES DE LA GARANTÍA

Esta garantía no cubre los daños y perjuicios causados por negligencia, uso indebido o utilización del producto de forma distinta a la indicada en las instrucciones del producto.

BRITAX no aprueba el uso de cubiertas, piezas, juguetes, accesorios o dispositivos de ajuste que no sean de BRITAX. Su uso podría hacer que el asiento no cumpla con las normas federales de seguridad automotriz o que no rinda como debería durante un accidente. El uso de estos elementos anula automáticamente la garantía de BRITAX.

LIMITACIÓN DE DAÑOS Y PERJUICIOS

La garantía y las soluciones expuestas anteriormente son exclusivas y sustituyen a cualquier otra, tanto escrita como oral, de forma expresa o implícita. En ningún caso, BRITAX o el establecimiento que comercializa este producto serán responsables por los daños y perjuicios, ya sean directos o indirectos, que pudiera ocasionar el uso inadecuado de este producto.

LIMITACIONES DE LA GARANTÍA Y OTROS TÉRMINOS RELACIONADOS CON LA GARANTÍA Y LEYES ESTATALES

Cualquier garantía implícita, incluidas las garantías implícitas de comercialización o adecuación para un propósito determinado, estará limitada a la duración y a los términos expresados por escrito en esta garantía. Algunos estados no admiten limitaciones en cuanto a la duración de una garantía implícita o a la exclusión o limitación de los daños y perjuicios directos o indirectos; por lo tanto, es posible que las limitaciones estipuladas anteriormente no se apliquen en su caso. Esta garantía le otorga derechos legales específicos; y es posible que tenga otros derechos, que pueden variar de un estado a otro. Ni BRITAX ni el establecimiento que comercializa este producto autorizan a ninguna persona a crear cualquier otra garantía, obligación o responsabilidad en relación con este producto.



Britax Child Safety, Inc.
4140 Pleasant Road
Fort Mill, SC 29708
USA

**A Britax Childcare Group
Limited** company

Tel. : 1-888-427-4829
1-704-409-1699

www.Britax.com